

GD 5 - GD 10

Instructions for use

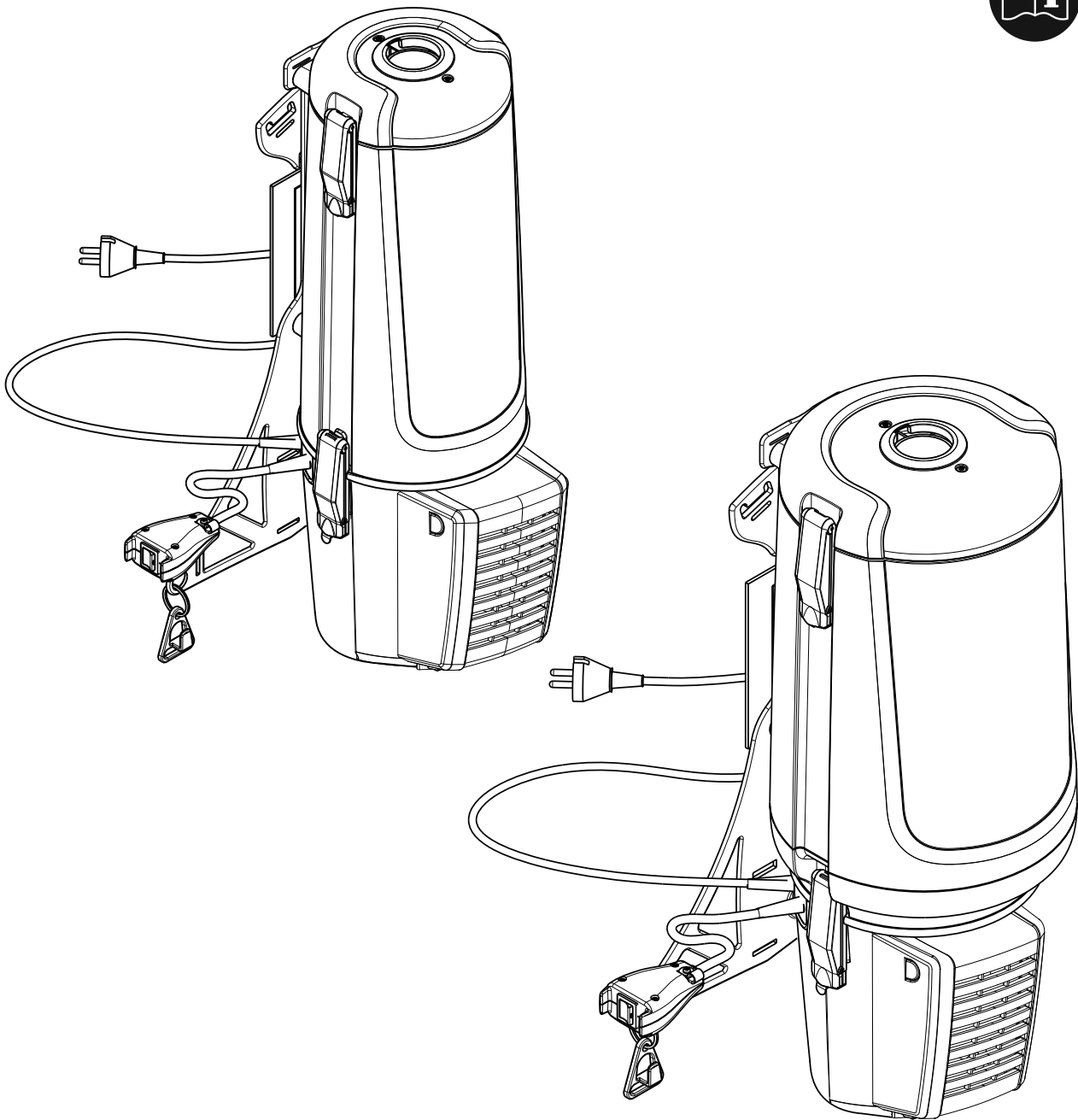

EN	Operating instructions	8
DE	Bedienungsanweisungen	13
FR	Instructions de fonctionnement	18
NL	Gebruiksaanwijzingen	24
IT	Istruzioni per l'uso	30
NO	Bruksanvisning	36
SV	Bruksanvisning	41
DA	Betjeningsvejledning	46
FI	Käyttöohje	51
ES	Instrucciones de funcionamiento	56
PT	Instruções de Funcionamento	61
EL	Οδηγίες λειτουργίας	67
TR	Kullanma Talimatları	73
SL	Navodila za delovanje	79
HR	Upute za uporabu	84
SK	Návod na obsluhu	89
CS	Návod k obsluze	94
PL	Instrukcje dotyczące obsługi	99
HU	Használati útmutató	105
RO	Instrucțiuni de utilizare	110
BG	Указания за експлоатация	115
RU	Руководство по эксплуатации	121
ET	Tööjuhised	127
LV	Norādījumi par ekspluatāciju	132
LT	Naudojimo instrukcija	137
ZH	操作说明	142
KO	사용 설명서.....	147

Hose connection

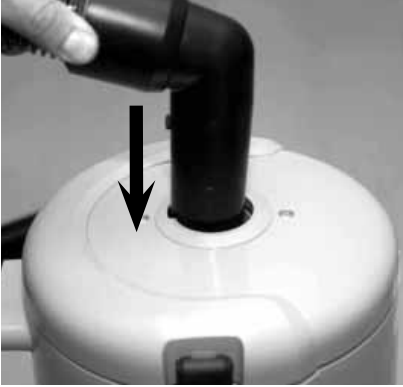

Adjustment of strap position on support plate



Adjustment of tension ties on the strap's support plate



Adjusting the vacuum cleaner to sit comfortably

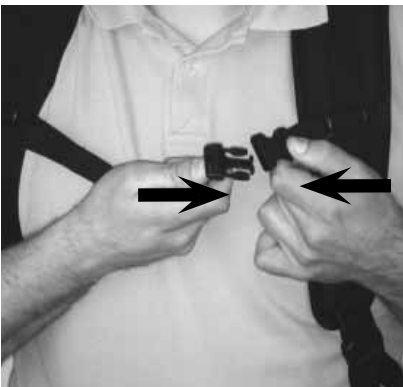
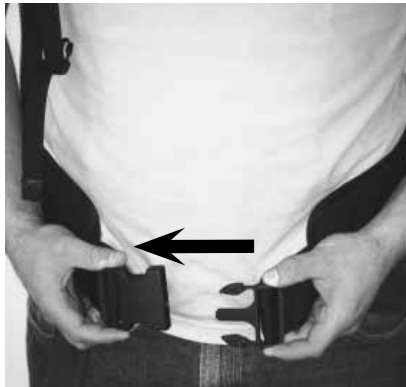

Cord set



Cable relieve



On/Off

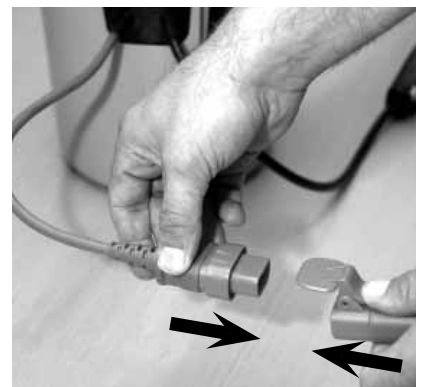

Dust bag

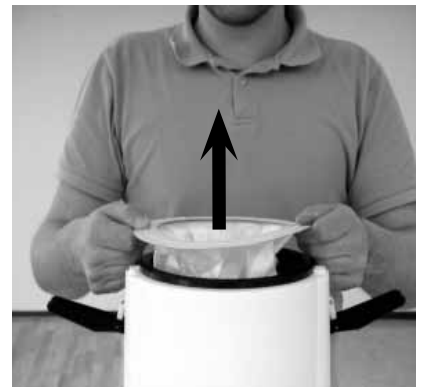

Bag filter

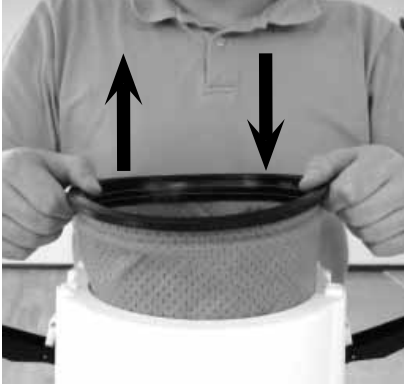

HEPA exhaust filter to be replaced once/twice per year



Pre filter to be replaced by use of every 5-10 dust bags

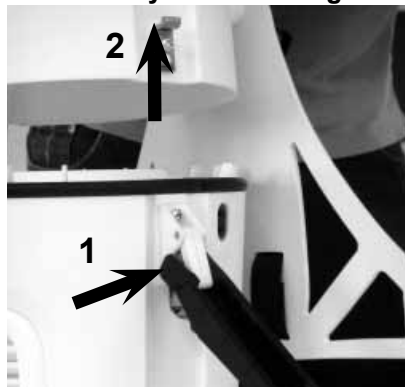

Electro nozzle

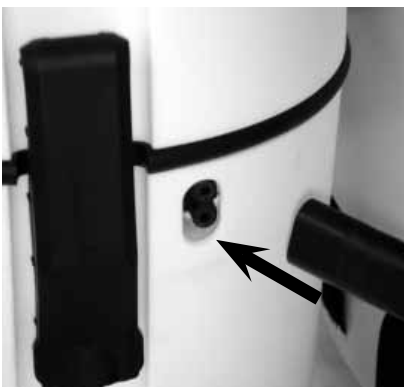

Connection of bent end and handle grip

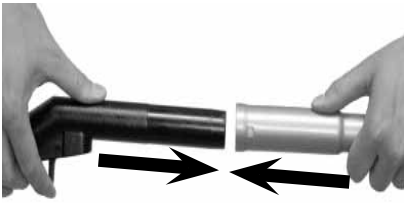

Extension tube

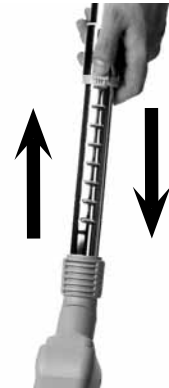

Round brush nozzle



Combi nozzle



Crevice nozzle



1 Viktiga säkerhetsföreskrifter

1.1 Symboler som används för att markera instruktioner

FARA



Fara som kan leda till allvarliga eller permanenta personskador eller dödsolycka.

VARNING



Fara som kan leda till allvarliga personskador eller dödsolycka.

VARNING



Fara som kan leda till mindre person- eller sakskador.



Läs igenom bruksanvisningen noga innan du startar dammsugaren för första gången. Spara instruktionerna för senare bruk.

1.2 Bruksanvisning

Vid sidan om bruksanvisningen och de obligatoriska bestämmelserna beträffande förebyggande av olycksfall som gäller i användarlandet, skall vedertagna regler för säker och korrekt användning beaktas.

1.3 Användningsändamål och föreskriven användning

Denna maskin är avsedd för kommersiellt bruk, t.ex. på hotell, skolor, sjukhus, fabriker, butiker och kontor och för annat ändamål än vad som omfattas av normal hushållsskötsel. Olyckor som orsakas av felaktig användning kan endast förhindras av den som använder produkten.

LÄS OCH FÖLJA ALLA SÄKERHETSINSTRUKTIONER.

Maskinen är avsedd för att suga upp torrt, icke lättantändligt damm.

Alla annan användning betraktas som felaktig. Tillverkaren åtar sig inget ansvar för skador som uppkommer av felaktig användning. Ansvaret för denna typ av fel är helt och hållet användarens. Korrekt användning innebär även korrekt handhavande, underhåll och reparation i enlighet med tillverkarens anvisningar.

1.4 Viktiga varningar

VARNING

- För att minska risken för eldsvåda, el-stötar eller skador ska alla instruktioner och varningar läsas och förstås innan maskinen används. Denna dammsugare är konstruerad för att vara säker om den används för rengöring i enlighet med anvisningarna. Om elektriska eller mekaniska delar skulle skadas ska maskin och/eller tillbehör repareras av en behörig servicetekniker eller tillverkarens representant, detta för att undvika ytterligare skador på maskinen eller personskador.
- För att minska risken för el-stötar – Använd inte enheten utomhus eller på våta underlag.

- Denna maskin är endast avsedd för inomhusbruk.
- Denna maskin skall endast förvaras inomhus.
- Använd endast uttaget till dess avsedda ändamål
- Lämna aldrig maskinen utan uppsikt när den är inkopplad. Koppla bort från vägguttaget när den inte används och innan underhåll.
- Om el-kabel/kontakt är skadad får maskinen inte användas. För fränkoppling, ta tag i kontakten, inte el-kabeln. Hantera aldrig kontakt eller maskin med våta händer. Stäng av alla reglage innan maskinen kopplas från.
- Dra eller bär aldrig i kabeln, använd inte kabeln som handtag, kläm aldrig kabeln i dörrar, dra inte kabeln runt vassa kanter eller hörn. Kör inte över kabeln med maskinen. Håll kabeln borta från uppvärmda ytor.
- Hår, löst sittande kläder, fingrar och alla andra kroppsdelar ska hållas borta från maskinens öppningar och rörliga delar. Placera inte föremål i maskinens öppningar, använd inte maskinen med igensatta öppningar. Håll öppningar fria från damm, ludd, hår och annat som kan förhindra luftflödet.
- Maskinen är inte avsedd för upptagning av farligt damm.
- Får ej användas till uppsugning av lättantändlig eller brännbara vätskor, så som bensin, ej heller användas där dessa kan före- komma.
- Dammsug inte upp föremål som brinner eller ryker, som t.ex. cigaretter, tändstickor eller varm aska.
- Denna apparat är inte avsedd för användning av personer (inklusive barn) med reducerad fysisk, sensorisk eller mental förmåga, eller bristande erfarenhet och kunskap.
- Barn bör hållas under uppsikt för att säkerställa att de inte leker med apparaten.
- Rengöring och användarunderhåll skall inte utföras av barn utan tillsyn av vuxen.
- Var extra uppmärksam vid rengöring av trappor.
- Får ej användas utan monterade filter.
- Om maskinen inte fungerar på korrekt sätt eller om den tappats, skadats, lämnats utomhus eller fallit i vatten ska den omgående lämnas in för service.
- Stäng genast av maskinen om det tränger ut skum eller vätska från den.

- Användare ska ha fått ordentliga instruktioner om hur dessa maskiner ska användas.
- Denna maskin skall endast användas för torrt material.

1.5 Dubbelisolerad apparat

VARNING

- Får endast användas i enlighet med bruksanvisningen och med tillbehör som rekommenderas av tillverkaren.
- INNAN DU ANSLUTER DAMMSUGAREN, kontrollera att informationen på maskinens märkplåt ligger inom 10 % från värdet för vägguttaget.
- Denna apparat är utrustad med dubbelisolering. Använd endast originalreservdelar. Se instruktionerna rörande service av dubbelisolerade apparater.

En dubbelisolerad apparat har två system som isolerar, i stället för bara jordning. På en dubbelisolerad apparat finns inte jordning, apparaten ska inte heller utrustas med jordning. För att serva en dubbelisolerad apparat krävs yttersta noggrannhet och kunskap om systemet, detta får endast utföras av en behörig servicetekniker. Komponenter i en dubbelisolerad apparat får endast ersättas med identiska reservdelar. En dubbelisolerad apparat är märkt med orden "DUBBEL ISOLERING" eller "DUBBELISOLERAD" ("DOUBLE INSULATION" eller "DOUBLE INSULATED"). Symbolen (en fyrkant inne i en fyrkant) kan också finnas på produkten. Maskinen är utrustad med en specialkonstruerad kabel som, om den skadas, ska ersättas med en identisk kabel. Denna finns att tillgå hos en behörig serviceverkstad och återförsäljare och ska monteras av en behörig tekniker.

1.6 Elektrisk anslutning

VARNING

- Använd inte maskinen om kabeln eller stickkontakten visar tecken på skada. Kontrollera elkabeln och stickkontakt regelbundet mot skador. Om de är defekt - lämna dammsugaren på reparation till Nilfisk eller en auktoriserad Nilfisk verkstad.
- Tag inte i kabeln eller stickkontakten med våta händer.
- Kabeln får inte tas ur vägguttaget genom ryck i kabel eller maskin, utan endast genom ett grepp om själva stickkontakten. Kabeln skall alltid vara uttagen från vägguttaget innan service eller reparationer görs på dammsugaren.

1.7 Farligt material

VARNING

Uppsugning av farligt material kan leda till svår eller dödlig personskada.

Följande material får inte sugas upp:

- Hälssofarligt damm
- Hett material (glödande cigaretter, het aska osv.)
- Brännbara, explosiva, aggressiva vätskor (t.ex. bensin, lösningsmedel, syror, baser osv.)
- Brännbart, explosivt, damm (t.ex. magnesium- eller aluminumdamm osv.)

1.8 Tillsyn

Förvara dammsugaren torrt. Dammsugaren är konstruerad för hårt och ihållande arbete, men efter en viss tid – beroende på användningsfrekvens måste dammpåse och filter bytas. Dammsugarens yttre rengöres med en torr trasa – ev. med litet diskmedel på fuktad trasa.

Service utföres av auktoriserad Nilfisk verkstad – eventuellt genom inlämning till inköpsstället.

1.9 Garanti

För garanti gäller våra allmänna affärsvillkor.

Skador som uppstått genom egenmäktiga förändringar på apparaten, användning av fel reservdelar och tillbehör samt icke ändamålsenlig användning ersätts inte i tillverkaren utan ligger helt inom användarens ansvarsområde.

 Enligt EU-direktiv 2012/19/EU om avfall som utgörs av eller innehåller elektriska och elektroniska komponenter måste dessa samlas in separat och tillföras en miljövänlig återvinning.

Specifikationer

		GD 5 220-240 V	GD 10 220-240 V
Märkeffekt	W	780	780
Skyddsklass (fukt, damm)		IP 20	IP 20
Skyddsklass (elektrisk)		II □	II □
Luftflöde med slang och rör	liter/s	33	33
Sugeffekt med slang och rör	W	225	225
Ljudtrycksnivå L_{PA} (IEC 60335-2-69)	dB(A)	64 ± 2	64 ± 2
Ljudeffektnivå L_{WA} (IEC 60335-2-69)	dB(A)	76 ± 2	76 ± 2
Vibration ISO 5349 a_n	m/s ²	≤ 2,5	≤ 2,5
Påfilter, yta	cm ²	1397	2007
HEPA filter, yta	cm ²	2400	2400
Dammpåsens kapacitet, liter	L	5	10
Vikt	kg	4.5	5.0

Specifikationer och information kan ändras utan föregående meddelande.

**HEAD QUARTER**

DENMARK
 Nilfisk A/S
 Kornmarksvej 1
 DK-2605 Broendby
 Tel.: (+45) 4323 8100
 www.nilfisk.com

SALES COMPANIES**ARGENTINA**

Nilfisk Argentina
 Herrera 1855 Piso 4° B Ofic 405
 Ciudad de Buenos Aires
 Tel.: (+54) 11 6091 1576
 www.nilfisk.com.ar

AUSTRALIA

Nilfisk Pty Ltd
 Unit 1/13 Bessemer Street
 Blacktown NSW 2148
 Tel.: (+61) 2 98348100
 www.nilfisk.com.au

AUSTRIA

Nilfisk GmbH
 Metzgerstrasse 68
 5101 Bergheim bei Salzburg
 Tel.: (+43) 662 456 400 90
 www.nilfisk.at

BELGIUM

Nilfisk n.v.s.a.
 Riverside Business Park
 Boulevard Internationalelaan 55
 Bâtiment C3/C4 Gebouw
 Bruxelles 1070
 Tel.: (+32) 24 67 60 50
 www.nilfisk.be

BRAZIL

Nilfisk do Brasil
 Av. Eng. Luis Carlos Berrini, 550
 40 Andar, Sala 03
 SP - 04571-000 Sao Paulo
 Tel.: (+11) 3959-0300 / 3945-4744
 www.nilfisk.com.br

CANADA

Nilfisk Canada Company
 240 Superior Boulevard
 Mississauga, Ontario L5T 2L2
 Tel.: (+1) 800-668-8400
 www.nilfisk.ca

CHILE

Nilfisk S.A. (Comercial KCS Ltda)
 Salar de Llamara 822
 8320000 Santiago
 Tel.: (+56) 2684 5000
 www.nilfisk.cl

CHINA

Nilfisk
 4189 Yindu Road
 Xinzhuang Industrial Park
 201108 Shanghai
 Tel.: (+86) 21 3323 2000
 www.nilfisk.cn

CZECH REPUBLIC

Nilfisk s.r.o.
 VGP Park Horní Počernice
 Do Čertous 1/2658
 193 00 Praha 9
 Tel.: (+420) 244 090 912
 www.nilfisk.cz

DENMARK

Nilfisk Danmark A/S
 Industrivej 1
 Hadsund, DK-9560
 Tel.: 72 18 21 20
 www.nilfisk.dk

FINLAND

Nilfisk Oy Ab

Koskelontie 23 E
 02920 Espoo
 Tel.: (+358) 207 890 600
 www.nilfisk.fi

FRANCE

Nilfisk SAS
 26 Avenue de la Baltique
 Villebon sur Yvette
 91978 Courtabouef Cedex
 Tel.: (+33) 169 59 87 00
 www.nilfisk.fr

GERMANY

Nilfisk GmbH
 Guido-Oberdorfer-Straße 2-10
 89287 Bellenberg
 Tel.: (+49) (0)7306/72-444
 www.nilfisk.de

GREECE

Nilfisk A.E.
 Αναπαύσεως 29
 Κορωπί T.K. 194 00
 Tel.: (30) 210 9119 600
 www.nilfisk.gr

HOLLAND

Nilfisk B.V.
 Versterkerstraat 5
 1322 AN Almere
 Tel.: (+31) 036 5460760
 www.nilfisk.nl

HONG KONG

Nilfisk Ltd.
 2001 HK Worsted Mills
 Industrial Building
 31-39, Wo Tong Tsui St.
 Kwai Chung, N.T.
 Tel.: (+852) 2427 5951
 www.nilfisk.com

HUNGARY

Nilfisk Kft.
 II. Rákóczi Ferenc út 10
 2300 Szigetszentmiklós-Lakihegy
 Tel.: (+36) 24 475 550
 www.nilfisk.hu

INDIA

Nilfisk India Limited
 Pramukh Plaza, 'B' Wing, 4th floor,
 Unit No. 403
 Cardinal Gracious Road, Chakala
 Andheri (East) Mumbai 400 099
 Tel.: (+91) 22 6118 8188
 www.nilfisk.in

IRELAND

Nilfisk
 1 Stokes Place
 St. Stephen's Green
 Dublin 2
 Tel.: (+35) 3 12 94 38 38
 www.nilfisk.ie

ITALY

Nilfisk SpA
 Strada Comunale della Braglia, 18
 26862 Guardamiglio (LO)
 Tel.: (+39) (0) 377 414021
 www.nilfisk.it

JAPAN

Nilfisk Inc.
 1-6-6 Kita-shinyokohama, Kouhoku-ku
 Yokohama, 223-0059
 Tel.: (+81) 45548 2571
 www.nilfisk.com

MALAYSIA

Nilfisk Sdn Bhd
 Sd 33, Jalan KIP 10
 Taman Perindustrian KIP
 Sri Damansara
 52200 Kuala Lumpur
 Tel.: (60) 3603 627 43 120

www.nilfisk.com

MEXICO

Nilfisk de Mexico, S. de R.L. de C.V.
 Pirineos #515 Int.
 60-70 Microparque
 Industrial WSantiago
 76120 Queretaro
 Tel.: (+52) (442) 427 77 00
 www.nilfisk.com

NEW ZEALAND

Nilfisk Limited
 Suite F, Building E
 42 Tawa Drive
 0632 Albany Auckland
 Tel.: (+64) 9 414 1996
 Website: www.nilfisk.com

NORWAY

Nilfisk AS
 Bjørnerudveien 24
 1266 Oslo
 Tel.: (+47) 22 75 17 80
 www.nilfisk.no

PERU

Nilfisk S.A.C.
 Calle Boulevard 162, Of. 703, Lima
 33- Perú
 Lima
 Tel.: (511) 435-6840
 www.nilfisk.com

POLAND

Nilfisk Sp. Z.O.O.
 Millenium Logistic Park
 ul. 3 Maja 8, Bud. B4
 05-800 Pruszków
 Tel.: (+48) 22 738 3750
 www.nilfisk.pl

PORTUGAL

Nilfisk Lda.
 Sintra Business Park
 Zona Industrial Da Abrunheira
 Edifício 1, 1° A
 P2710-089 Sintra
 Tel.: (+351) 21 911 2670
 www.nilfisk.pt

RUSSIA

Nilfisk LLC
 Vyatskaya str. 27, bld. 7/1st
 127015 Moscow
 Tel.: (+7) 495 783 9602
 www.nilfisk.ru

SINGAPORE

Den-Sin
 22 Tuas Avenue 2
 639453 Singapore
 Tel.: (+65) 6268 1006
 www.densin.com

SLOVAKIA

Nilfisk s.r.o.
 Bancíkovej 1/A
 SK-821 03 Bratislava
 Tel.: (+421) 910 222 928
 www.nilfisk.sk

SOUTH AFRICA

Nilfisk (Pty) Ltd
 Kimbult Office Park
 9 Zeiss Road
 Laser Park
 Honeydew
 Johannesburg
 Tel: +27118014600
 www.nilfisk.co.za

SOUTH KOREA

Nilfisk Korea
 #204 2F Seoulsup Kolon Digital
 Tower
 25 Seongsuil-ro 4-gil, Seongdong-gu
 Seoul.

Tel.: (+ 82) 2 3474 4141
 www.nilfisk.co.kr

SPAIN

Nilfisk S.A.
 Torre d'Ara,
 Passeig del Rengle, 5 Plta. 10ª
 08302 Mataró
 Tel.: (34) 93 741 2400
 www.nilfisk.es

SWEDEN

Nilfisk AB
 Taljegårdsgatan 4
 431 53 Mölndal
 Tel.: (+46) 31 706 73 00
 www.nilfisk.se

SWITZERLAND

Nilfisk AG
 Ringstrasse 19
 Kircheberg/Industri Stelz
 9500 Wil
 Tel.: (+41) 71 92 38 444
 www.nilfisk.ch

TAIWAN

Nilfisk Ltd
 Taiwan Branch (H.K)
 No. 5, Wan Fang Road
 Taipei
 Tel.: (+88) 6227 00 22 68
 www.nilfisk.tw

THAILAND

Nilfisk Co. Ltd.
 89 Soi Chokechai-Ruammitr
 Viphavadee-Rangsit Road
 Ladyao, Jatuchak, Bangkok 10900
 Tel.: (+66) 2275 5630
 www.nilfisk.co.th

TURKEY

Nilfisk A.S.
 Serifali Mh. Bayraktar Bulv. Sehit Sk.
 No:7
 Ümraniye, 34775 Istanbul
 Tel.: +90 216 466 94 94
 www.nilfisk.com.tr

UNITED ARAB EMIRATES

Nilfisk Middle East Branch
 SAIF-Zone
 P.O. Box 122298
 Sharjah
 Tel.: (+971) (0) 655-78813
 www.nilfisk.com

UNITED KINGDOM

Nilfisk Ltd.
 Nilfisk House, Bowerbank Way
 Gilwilly Industrial Estate, Penrith
 Cumbria CA11 9BQ
 Tel: (+44) (0) 1768 868995
 www.nilfisk.co.uk

UNITED STATES

Nilfisk, Inc.
 9435 Winnetka Ave N,
 Brooklyn Park
 MN- 55445
 www.nilfisk.com

VIETNAM

Nilfisk Vietnam
 No. 51 Doc Ngu Str.
 P. Vinh Phúc, Q.Ba Dinh
 Hanoi
 Tel.: (+84) 761 5642
 www.nilfisk.com

