

KM 70/30 C Bp



Deutsch	4
English	9
Français	15
Italiano	20
Español	25
Português	30
Nederlands	35
Türkçe	40
Svenska	45
Suomi	50
Norsk	55
Dansk	60
Eesti	65
Latviešu	70
Lietuviškai	75
Polski	80
Magyar	85
Čeština	90
Slovenčina	95
Slovenščina	100
Românește	105
Hrvatski	110
Srpski	115
Ελληνικά	120
Русский	126
Українська	132
Български	138
日本語	144



**Register
your product**
www.kaercher.com/welcome



59800520

(04/24)

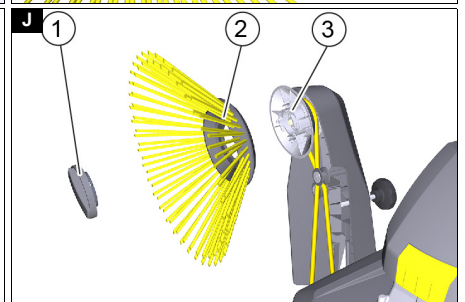
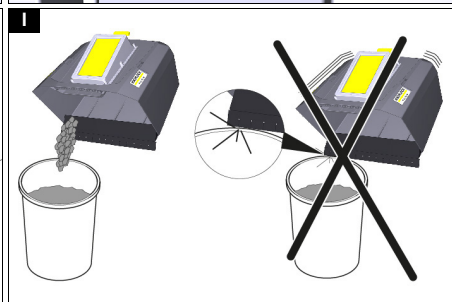
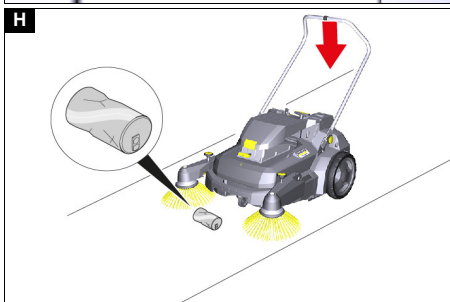
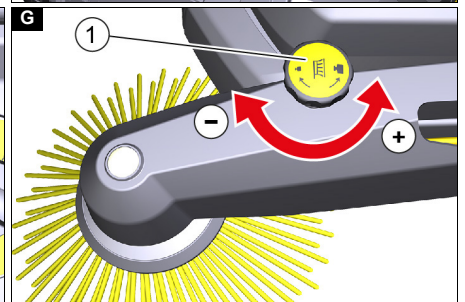
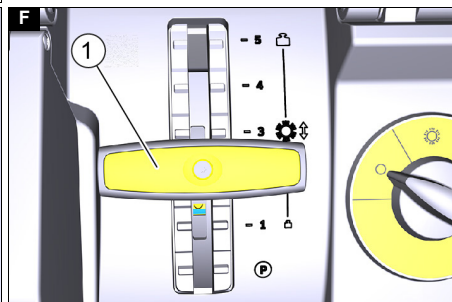
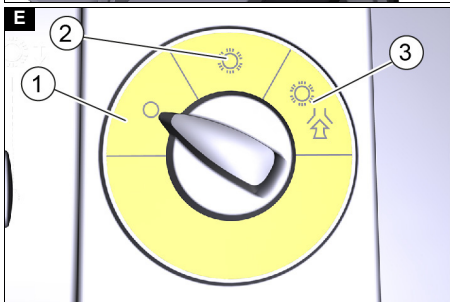
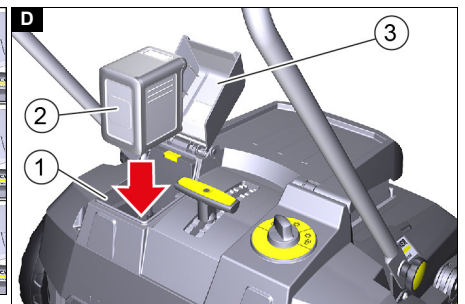
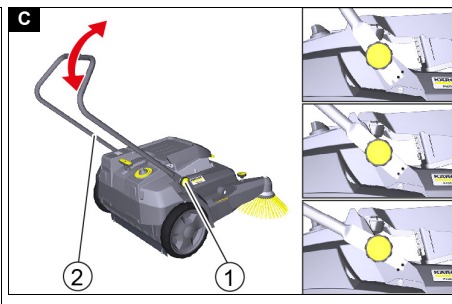
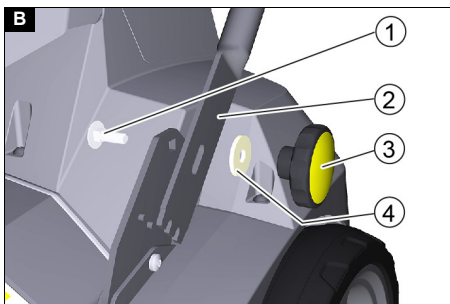
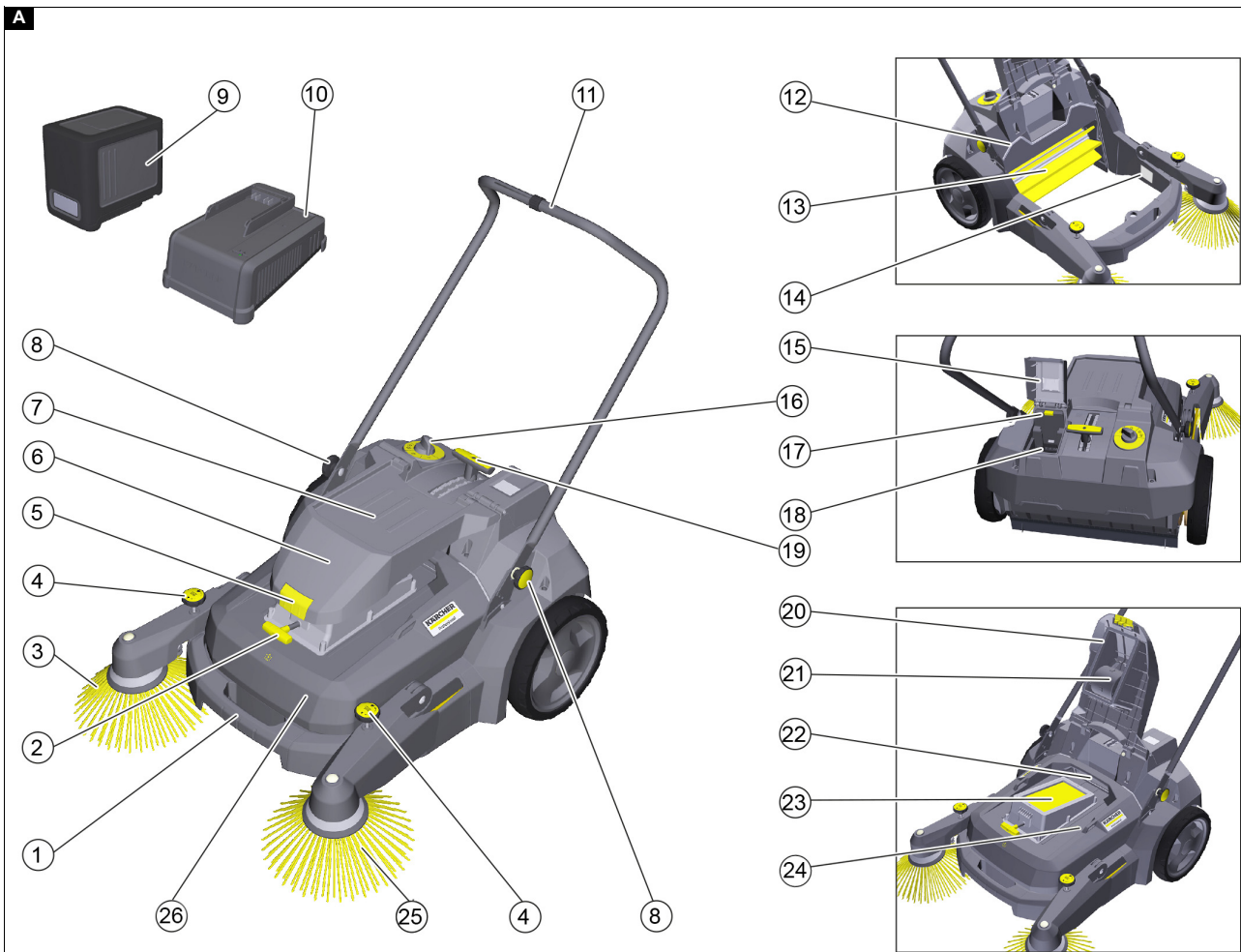

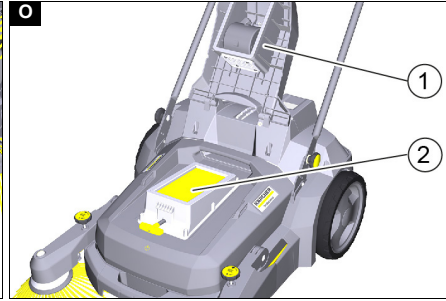
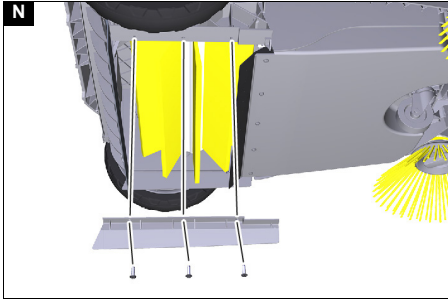
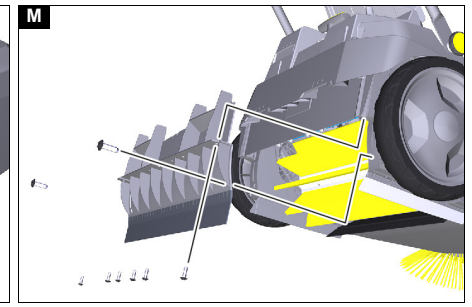
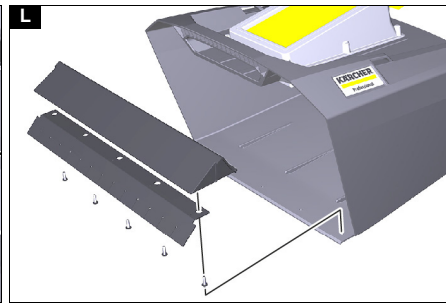
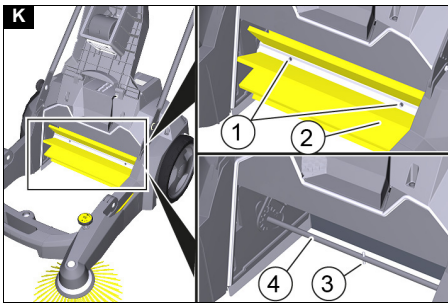

Inhalt

Allgemeine Hinweise.....	4
Bestimmungsgemäße Verwendung.....	4
Sicherheitshinweise.....	4
Gerätebeschreibung.....	5
Inbetriebnahme.....	5
Betrieb.....	5
Stilllegung.....	6
Transport.....	6
Lagerung.....	6
Pflege und Wartung.....	6
Hilfe bei Störungen.....	7
Technische Daten.....	8
EU-Konformitätserklärung.....	8

Allgemeine Hinweise



Lesen Sie vor der ersten Benutzung des Geräts diese Originalbetriebsanleitung und das Kapitel Sicherheitshinweise. Handeln Sie danach.

Bewahren Sie diese für späteren Gebrauch oder für Nachbesitzer auf.

Lieferung prüfen

Melden Sie bei Erhalt der Kehrmaschine erkannte Mängel und Transportschäden bitte gleich Ihrem Händler oder Verkaufshaus.

Umweltschutz



Die Verpackungsmaterialien sind recyclebar. Bitte Verpackungen umweltgerecht entsorgen.



Elektrische und elektronische Geräte enthalten wertvolle recyclebare Materialien und oft Bestandteile wie Batterien, Akkus oder Öl, die bei falschem Umgang oder falscher

Entsorgung eine potenzielle Gefahr für die menschliche Gesundheit und die Umwelt darstellen können. Für den ordnungsgemäßen Betrieb des Geräts sind diese Bestandteile jedoch notwendig. Mit diesem Symbol gekennzeichnete Geräte dürfen nicht mit dem Hausmüll entsorgt werden.

Hinweise zu Inhaltsstoffen (REACH)

Aktuelle Informationen zu Inhaltsstoffen finden Sie unter: www.kaercher.de/REACH

Garantie

In jedem Land gelten die von unserer zuständigen Vertriebsgesellschaft herausgegebenen Garantiebedingungen. Etwaige Störungen an Ihrem Gerät beseitigen wir innerhalb der Garantiefrist kostenlos, sofern ein Material- oder Herstellungsfehler die Ursache sein sollte. Im Garantiefall wenden Sie sich bitte mit Kaufbeleg an Ihren Händler oder die nächste autorisierte Kundendienststelle.

(Adresse siehe Rückseite)

Weitere Garantieinformationen (falls vorhanden) finden Sie im Service-Bereich Ihrer lokalen Kärcher-Webseite unter "Downloads".

Zubehör und Ersatzteile

Nur Original-Zubehör und Original-Ersatzteile verwenden, sie bieten die Gewähr für einen sicheren und störungsfreien Betrieb des Geräts.

Informationen über Zubehör und Ersatzteile finden Sie unter www.kaercher.com.

Gefahrenstufen

⚠ GEFÄHR

- Hinweis auf eine unmittelbar drohende Gefahr, die zu schweren Körperverletzungen oder zum Tod führt.

⚠ WARNUNG

- Hinweis auf eine möglicherweise gefährliche Situation, die zu schweren Körperverletzungen oder zum Tod führen kann.

⚠ VORSICHT

- Hinweis auf eine möglicherweise gefährliche Situation, die zu leichten Verletzungen führen kann.

ACHTUNG

- Hinweis auf eine möglicherweise gefährliche Situation, die zu Sachschäden führen kann.

Symbole auf dem Gerät

	Anpressdruck Kehrwalze
	Parkposition Kehrwalze
	Filterabreinigung
	Anpressdruck Seitenbesen

Bestimmungsgemäße Verwendung

Verwenden Sie diese Kehrmaschine zur Reinigung von Flächen im Innen- und Außenbereich.

Die Kehrmaschine ist für den gewerblichen Einsatz vorgesehen. Verwenden Sie die Kehrmaschine ausschließlich den Angaben in dieser Betriebsanleitung. Jede darüber hinausgehende Verwendung gilt als nicht bestimmungsgemäß. Für daraus resultierende Schäden haftet nicht der Hersteller, das Risiko trägt allein der Benutzer.

An der Kehrmaschine dürfen keine Veränderungen vorgenommen werden.

Die Kehrmaschine ist nur für die in der Betriebsanleitung ausgewiesenen Beläge geeignet.

Vorhersehbarer Fehlgebrauch

Das Gerät ist nicht für das Befahren von Steigungen vorgesehen. Niemals explosive Flüssigkeiten, Gase, unverdünnte Säuren und Lösungsmittel kehren oder aufsaugen (z.B. Benzin, Farbverdünner, Heizöl), sie bilden in Verbindung mit der Saugluft explosive Dämpfe oder Gemische.

Niemals Aceton, unverdünnte Säuren- und Lösungsmittel kehren oder aufsaugen, da sie die am Gerät verwendeten Materialien angreifen und beschädigen.

Niemals reaktive Metallstäube (z.B. Aluminium, Magnesium, Zink) kehren oder aufsaugen, sie bilden in Verbindung mit stark alkalischen oder sauren Reinigungsmitteln explosive Gase.

Keine brennenden oder glimmenden Gegenstände kehren oder aufsaugen, es besteht Brandgefahr.

Keine gesundheitsgefährdende Stoffe aufkehren.

Das Gerät ist nicht zum Aufkehren von Flüssigkeiten geeignet.

Der Aufenthalt in Gefahrenbereichen ist verboten. Der Betrieb in explosionsgefährdeten Räumen ist untersagt.

Das Schieben / Ziehen oder Transportieren von Gegenständen ist mit diesem Gerät nicht erlaubt.

Geeignete Beläge

Das Gerät ist nur für folgende Beläge geeignet:

- Asphalt
- Industrieböden
- Estrich
- Beton
- Pflastersteine

Sicherheitshinweise

⚠ WARNUNG

Das Gerät ist nicht dafür bestimmt, durch Kinder oder Personen mit eingeschränkten physischen, sensorischen oder geistigen Fähigkeiten oder Personen, die mit diesen Anweisungen nicht vertraut sind, verwendet zu werden.

⚠ WARNUNG

Beaufsichtigen Sie Kinder, um sicherzustellen, dass sie nicht mit dem Gerät spielen.

⚠ **WARNUNG**

Verwenden Sie das Gerät nur bestimmungsgemäß. Berücksichtigen Sie die örtlichen Gegebenheiten und achten Sie beim Arbeiten mit dem Gerät auf Dritte, insbesondere Kinder.

⚠ **VORSICHT**

Prüfen Sie das Gerät mit den Arbeitseinrichtungen vor jedem Betrieb auf ordnungsgemäßen Zustand und Betriebssicherheit. Verwenden Sie das Gerät nicht, wenn der Zustand nicht einwandfrei ist.

⚠ **GEFAHR**

Sie dürfen am Gerät keine Veränderungen vornehmen.

⚠ **GEFAHR**

Explosionsgefahr! Halten Sie leicht entzündliche Stoffe vom Gerät fern.

⚠ **GEFAHR**

Verletzungsgefahr! Drehen Sie vor allen Arbeiten am Gerät den Programmschalter auf "0" und entfernen Sie den Akku.

⚠ **WARNUNG**

Quetsch- und Scheuergefahr an Riemen, Seitenbesen, Behälter und Schubdügel.

⚠ **VORSICHT**

Verletzungsgefahr! Tragen Sie feste Schutzhandschuhe wenn Sie Glas, Metall oder andere, scharfkantige Materialien aus dem Schmutzbehälter entfernen.

Gerätebeschreibung

Das Gerät benötigt zum Betrieb einen 36 V Akkupack des Kächer Battery Power / Battery Power+ Systems und das dazugehörige Ladegerät. Beides ist im Lieferumfang nicht enthalten und kann entsprechend der Anwendungsanforderung separat erworben werden.

Informationen über geeignete Akkupacks und Ladegeräte finden Sie unter www.kaercher.com.

Geräteabbildung

Abbildung A

- ① Tragegriff
- ② Griff Filterabreinigung
- ③ Seitenbesen rechts
- ④ Drehgriff Anpressdruck Seitenbesen
- ⑤ Entriegelung Staubabsaugung
- ⑥ Haube Gebläse Staubabsaugung
- ⑦ Abstellfläche für Zubehör, maximale Last 5 kg
- ⑧ Sterngriff für Schubdügeleinstellung (2x)
- ⑨ Akkupack*
- ⑩ Ladegerät*
- ⑪ Schubdügel
- ⑫ Dichtung Kehrgutbehälter
- ⑬ Kehrwalze
- ⑭ Typenschild
- ⑮ Deckel Akkupackaufnahme
- ⑯ Programmschalter
- ⑰ Entriegelung Akkupack
- ⑱ Akkupackaufnahme
- ⑲ Hebel Anpressdruck Kehrwalze (Kehrspiegel)
- ⑳ Dichtung Staubabsaugung
- ㉑ Gebläse Staubabsaugung
- ㉒ Griff Kehrgutbehälter
- ㉓ Flachfilter
- ㉔ Befestigungsöse
- ㉕ Seitenbesen links
- ㉖ Kehrgutbehälter, herausnehmbar

*Option - nicht im Lieferumfang enthalten.

Inbetriebnahme

Schubdügel montieren

1. Schubdügel am Gerät positionieren.

Abbildung B

- ① Schraube
 - ② Schubdügel
 - ③ Sterngriff
 - ④ Scheibe
2. Schraube durch Schubdügelhalter und Schubdügel stecken.
 3. Scheibe aufsetzen.
 4. Sterngriff aufsetzen und festziehen.
 5. Vorgang auf der gegenüberliegenden Seite wiederholen.

Schubdügel einstellen

1. Beide Sterngriffe lösen.

Abbildung C

- ① Sterngriff
 - ② Schubdügel
2. Schubdügel nach hinten ziehen und in die gewünschte Position schwenken.
 3. Schubdügel nach vorne drücken und einrasten.
 4. Sterngriffe festziehen.

Seitenbesen montieren

Die Seitenbesen liegen bei Auslieferung dem Gerät bei und müssen vor Inbetriebnahme noch am Gerät befestigt werden. Siehe Kapitel "Seitenbesen wechseln".

Akkupack aufladen / einsetzen

Vor Inbetriebnahme den Akkupack aufladen.

Bitte beachten Sie die Hinweise zum Aufladen und Betrieb in den dem Akkupack und Ladegerät beiliegenden Betriebsanleitungen und Sicherheitshinweisen.

1. Deckel Akkupackaufnahme hochschwenken.

Abbildung D

- ① Akkupackaufnahme
 - ② Akkupack
 - ③ Deckel Akkupackaufnahme
2. Aufgeladenen Akkupack in die Akkupackaufnahme einsetzen und bis zum Anschlag einschieben und einrasten.
 3. Deckel Akkupackaufnahme schließen.

Betrieb

Programm wählen

1. Programmschalter auf das gewünschte Programm drehen.

Abbildung E

- ① 0 - Gerät ist ausgeschaltet
- ② Kehren
- ③ Kehrsaugen

Kehren

ACHTUNG

Beschädigungsgefahr

Packbänder, Drähte oder Ähnliches können die Kehrmechanik beschädigen.

Halten Sie Packbänder, Drähte oder Ähnliches vom Gerät fern.

Hinweis

Passen Sie die Fahrgeschwindigkeit den Gegebenheiten an, um ein optimales Reinigungsergebnis zu erzielen.

Leeren Sie den Kehrgutbehälter in regelmäßigen Abständen. Senken Sie zur Reinigung von Seitenrändern die Seitenbesen ab.

Hinweis

Auf der Haube des Staubabsaugungsgebläses kann ein Eimer oder ein anderes Behältnis bis maximal 5 kg abgestellt werden.

1. Behälter bei Bedarf mit Spannband auf der Haube befestigen. Spannband dabei durch die Befestigungsöse führen.
2. Seitenbesen je nach Aufgabe nach oben oder unten schwenken.

Hinweis

Vom Seitenbesen aufgewirbelter Staub wird nicht abgesaugt. Setzen Sie die Seitenbesen nur beim Kehren am Rand ein.

3. Programmschalter auf Kehren oder Kehrsaugen stellen.

Hinweis

Verwenden Sie das Programm Kehrsaugen nur bei trockenem Boden.

4. Gerät über die zu kehrende Fläche schieben.

Anpressdruck Kehrwalze einstellen

1. Hebel Anpressdruck Kehrwalze herausziehen, verstellen und absenken.

Abbildung F

- ① Hebel Anpressdruck Kehrwalze
5 - höchster Anpressdruck
1 - niedrigster Anpressdruck
P - Kehrwalze angehoben

Hinweis

Höherer Anpressdruck bewirkt erhöhten Energiebedarf und kürzere Einsatzdauer.

Hinweis

Zum Abstellen und für Transportfahrten des Geräts Hebel in Stellung "P" bringen. Kehrwalze wird vollständig angehoben und eine Beschädigung der Borsten vermieden.

Anpressdruck Seitenbesen einstellen

1. Drehgriff Anpressdruck Seitenbesen in die gewünschte Richtung drehen.

Abbildung G

- ① Drehgriff Anpressdruck Seitenbesen
+ Anpressdruck erhöhen
- Anpressdruck verringern

Grobschmutz aufnehmen

1. Schubdügel leicht nach unten drücken damit sich das Gerät vorne anhebt.

Abbildung H

2. Gerät mit angehobenem Vorderteil über den Grobschmutz schieben.
3. Gerät wieder absenken.

Kehrgutbehälter leeren

⚠ WARNUNG

Verletzungsgefahr

Die rotierende Kehrwalze kann Verletzungen verursachen. Schalten Sie das Gerät vor dem Entnehmen des Kehrgutbehälters aus und warten Sie, bis die Kehrwalze nicht mehr rotiert.

Hinweis

Kehrgutbehälter möglichst im Freien entleeren, da Staub freigesetzt wird.

1. Programmwahlschalter auf "0" drehen und warten bis die Kehrwalze nicht mehr rotiert.
2. Griff Filterabreinigung mehrmals ziehen und loslassen.
3. Staubabsaugung entriegeln und nach oben schwenken.
4. Kehrgutbehälter am Griff nach oben ziehen und aus dem Gerät nehmen.
5. Kehrgut entsprechend den örtlichen Vorschriften entsorgen.

Abbildung I

ACHTUNG

Beschädigungsgefahr

Kehrgutbehälter zur Entleerung nicht auf Gegenstände stoßen.

Stilllegung

Wird das Gerät längere Zeit nicht benutzt, folgende Punkte ausführen.

1. Das Gerät auf einer ebenen Fläche abstellen.
2. Programmschalter auf "0" drehen.

3. Hebel Anpressdruck Kehrwalze in Stellung "P" bringen.
4. Akkupack entnehmen.
5. Gerät innen und außen reinigen.
6. Gerät an geschütztem und trockenem Platz abstellen.

Transport

⚠ VORSICHT

Verletzungs- und Beschädigungsgefahr

Beachten Sie beim Transport das Gewicht des Geräts.

1. Programmschalter auf "0" drehen.
2. Hebel Anpressdruck auf in Stellung "P" bringen.
3. Zum Verladen Gerät an den Tragegriffen anheben.
4. Gerät an den Rädern mit Keilen sichern.
5. Gerät mit Seilen oder Spanngurten sichern.
6. Beim Transport in Fahrzeugen Gerät nach den jeweils gültigen Richtlinien gegen Rutschen und Kippen sichern.

Lagerung

⚠ WARNUNG

Verletzungs- und Beschädigungsgefahr

Beachten Sie das Gewicht des Gerätes.

1. Stilllegung durchführen.
2. Hinweise in der Betriebsanleitung des Akkupacks bezüglich der Lagerung beachten.

Pflege und Wartung

Allgemeine Hinweise

⚠ GEFAHR

Unfall- und Verletzungsgefahr durch unbeabsichtigte Bewegung des Geräts

Schalten Sie vor allen Pflege- und Wartungsarbeiten das Gerät aus und ziehen den Akku ab.

Gerät reinigen

⚠ VORSICHT

Kurzschlussgefahr durch Wasserstrahl

Reinigen Sie das Gerät nicht mit Schlauch- oder Hochdruckwasserstrahl.

⚠ GEFAHR

Gesundheitsgefahr durch Staub

Tragen Sie Staubschutzmaske und Schutzbrille beim Reinigen mit Druckluft.

ACHTUNG

Beschädigungsgefahr der Oberflächen

Verwenden Sie keine scheuernden oder aggressiven Reinigungsmittel zur Reinigung.

1. Gerät innen mit Druckluft ausblasen.
2. Gerät innen und außen mit einem feuchten, in milder Waschlauge getränktem Lappen reinigen.

Wartungsintervalle

Die Ausführung der Wartungstätigkeiten ist im Kapitel "Wartungsarbeiten" beschrieben.

Täglich

1. Kehrwalze und Seitenbesen auf Verschleiß und eingewickelte Bänder prüfen.
2. Funktion aller Bedienelemente prüfen.

Wöchentlich

1. Flachfilter prüfen.
2. Bewegliche Teile auf Leichtgängigkeit prüfen.
3. Dichtleisten im Kehrbereich auf Verschleiß prüfen.

Halbjährlich

1. Spannung, Verschleiß und Funktion der Antriebsriemen prüfen.

Nach Verschleiß

1. Dichtleisten wechseln.
2. Kehrwalze wechseln.
3. Seitenbesen wechseln.

Wartungsarbeiten

Hinweis

Alle Service- und Wartungsarbeiten bei Wartung durch den Kunden, müssen von einer qualifizierten Fachkraft ausgeführt werden. Bei Bedarf kann jederzeit ein Kärcher- Fachhändler hinzugezogen werden.

1. Das Gerät auf einer ebenen Fläche abstellen.
2. Programmschalter auf „0“ drehen.
3. Akkupack entnehmen.

Seitenbesen wechseln

1. Seitenbesen nach oben schwenken.
2. Verschluss an der Unterseite herausschrauben.
 - a Öffnen: gegen den Uhrzeigersinn drehen
 - b Schließen: im Uhrzeigersinn drehen

Abbildung J

- ① Verschluss
 - ② Seitenbesen
 - ③ Aufnahme
3. Seitenbesen abnehmen.
 4. Bei Bedarf Aufnahme reinigen.
 5. Neuen Seitenbesen auf Aufnahme stecken und mit Verschluss befestigen.

Kehrwalze wechseln

Die Kehrwalze muss gewechselt werden, wenn das Kehrergebnis sichtbar nachlässt und keine Nachstellung mit dem „Hebel Anpressdruck Kehrwalze“ mehr möglich ist.

1. Kehrgutbehälter entnehmen.
2. Hebel Anpressdruck Kehrwalze in Stellung „P“ bringen.
3. Je 2 Schrauben auf beiden Seiten der Kehrwalze herausdrehen

Abbildung K

- ① Schraube
 - ② Kehrwalzenhälfte
 - ③ Mitnahmestift
 - ④ Kehrwalzenwelle
4. Walzenhälften auseinanderziehen und entfernen.
 5. Neue Walzenhälften auf die Kehrwalzenwelle aufsetzen. Dabei auf den korrekten Sitz des Mitnahmestifts achten.
 6. Schrauben eindrehen und festziehen.

Dichtleisten auswechseln

1. Schrauben wie im jeweiligen Bild gezeigt herausdrehen.
2. Dichtleiste abnehmen und durch neue Dichtleiste ersetzen.
3. Schrauben wieder eindrehen und festziehen.

Abbildung L

Vordere Dichtleiste (am Kehrgutbehälter)

Abbildung M

Hintere Dichtleiste

Abbildung N

Seitliche Dichtleisten

Flachfilter wechseln

⚠ GEFÄHR

Gesundheitsgefahr durch Staub

Tragen Sie Staubschutzmaske und Schutzbrille beim Arbeiten an der Filteranlage.

1. Griff Filterabreinigung mehrmals ziehen und loslassen.
2. Entriegelung lösen und Haube Staubabsaugung nach oben schwenken.
3. Flachfilter herausheben und neuen Flachfilter einsetzen.

Abbildung O

- ① Staubabsaugung
- ② Flachfilter

Hilfe bei Störungen

Hinweis

Bei allen nicht aufgeführten Störungen Kundendienst (Service) kontaktieren!

⚠ WARNUNG

Verletzungsgefahr

Die rotierende Kehrwalze und die Seitenbesen können Verletzungen verursachen.

Schalten Sie das Gerät aus und warten Sie, bis Kehrwalze und Seitenbesen nicht mehr rotieren.

Gerät lässt sich nicht starten

- Akkupack einsetzen.
- Akkupack vollständig niederdrücken bis er einrastet.
- Akkupack aufladen.

Kehrleistung nicht zufriedenstellend

- Kehrwalze und Seitenbesen entsprechend der Reinigungsaufgabe einstellen.
- Kehrwalze und Seitenbesen haben zu hohen Verschleiß, austauschen.
- Dichtleisten auf Verschleiß prüfen, bei Bedarf austauschen.

Gerät staubt

- Kehrgutbehälter leeren.
- Filter prüfen, bei Bedarf austauschen.
- Dichtleisten auf Verschleiß prüfen, bei Bedarf austauschen.

Schlechtes Kehren im Randbereich

- Seitenbesen wechseln.
- Dichtleisten auf Verschleiß prüfen, bei Bedarf austauschen.

Ungenügende Saugleistung

- Dichtung Staubabsaugung prüfen.
- Dichtung Kehrgutbehälter prüfen.

Kehrwalze dreht sich nicht

- Bänder oder Schnüre von Kehrwalze entfernen.
- Hebel Anpressdruck Kehrwalze auf einen kleineren Wert stellen.

Anpressdruck der Kehrwalze lässt sich nicht verändern

- Hintere Dichtleiste nach Abbildung M ausbauen und reinigen.

Technische Daten

		KM 70/30 C Bp
Leistungsdaten Gerät		
Arbeitsbreite	mm	480
Arbeitsbreite mit 2 Seitenbesen	mm	980
Theoretische Flächenleistung		
Flächenleistung (max.)	m ² /h	3920
Schutzart		IPX3
Batterie		
Batterietyp		Battery Power / Battery Power+
Batteriespannung	V	36
Umgebungsbedingungen		
Umgebungstemperatur	°C	0 bis +45
Luftfeuchtigkeit, nicht betauend	%	40 - 90
Maße und Gewichte		
Länge	mm	1200
Breite	mm	770
Höhe	mm	1070
Leergewicht (Transportgewicht)	kg	33
Zulässiges Gesamtgewicht	kg	60
Breite Kehrwalze	mm	480
Durchmesser Kehrwalze	mm	240
Durchmesser Seitenbesen	mm	327
Kehrgutbehälter		
Volumen Kehrgutbehälter	l (kg)	45 (38)
Filter und Saugsystem		
Filtersystem		Flachfal- tenfilter
Filterfläche	m ²	0,6
Staubklasse		M
Nennunterdruck Saugsystem	kPa	0,04
Nennvolumenstrom Saugsystem	l/s	18,6
Gebläsemotor (elektrisch)		
Nennleistung	W	30
Kehrwalzenmotor (elektrisch)		
Nennleistung	W	37,5
Ermittelte Werte gemäß EN 60335-2-72		
Hand-Arm-Vibrationswert	m/s ²	2,1
Unsicherheit K	m/s ²	0,2
Schalldruckpegel L _{pA}	dB(A)	51
Unsicherheit K _{pA}	dB(A)	3
Schalleistungspegel L _{WA} + Unsicherheit K _{WA}	dB(A)	74
Unsicherheit K _{WA}	dB(A)	3

Technische Änderungen vorbehalten.

EU-Konformitätserklärung

Hiermit erklären wir, dass die nachfolgend bezeichnete Maschine aufgrund ihrer Konzipierung und Bauart sowie in der von uns in Verkehr gebrachten Ausführung den einschlägigen grundlegenden Sicherheits- und Gesundheitsanforderungen der EU-Richtlinien entspricht. Bei einer nicht mit uns abgestimmten Änderung der Maschine verliert diese Erklärung ihre Gültigkeit.

Produkt: Kehrsaugmaschine

Typ: 1.517-xxx

Einschlägige EU-Richtlinien

2006/42/EG (+2009/127/EG)

2014/30/EU

2011/65/EU

2000/14/EG

Angewandte harmonisierte Normen

EN 60335-1

EN 60335-2-72

EN 62233: 2008

EN 55014-1: 2017 + A11: 2020

EN 55014-2: 1997 + A1: 2001 + A2: 2008

EN IEC 63000: 2018

Schalleistungspegel dB(A)

Gemessen: 71

Garantiert: 74

Die Unterzeichnenden handeln im Auftrag und mit Vollmacht des Vorstands.



H. Jenner

Chairman of the Board of Management



S. Reiser

Manager Regulatory Affairs & Certification

Dokumentationsbevollmächtigter:

S. Reiser

Alfred Kärcher SE & Co. KG

Alfred-Kärcher-Str. 28 - 40

71364 Winnenden (Germany)

Tel.: +49 7195 14-0



Fax: +49 7195 14-2212

Winnenden, 2023/03/01

Contents

General notes	9
Intended use	9
Safety instructions	9
Device description.....	10
Initial startup	10
Operation	10
Shutting down	11
Transport.....	11
Storage	11
Care and maintenance	11
Troubleshooting guide	12
Technical data.....	13
Declaration of Conformity	13

General notes

  Read these original instructions and the safety instructions chapter before using the device for the first time. Act in accordance with them.

Keep them safe for future reference or for future owners.

Checking the delivery

Please report any defects or shipping damage identified on the vehicle when it is received directly to your dealer or department store.

Environmental protection

 The packing materials can be recycled. Please dispose of packaging in accordance with the environmental regulations.

 Electrical and electronic devices contain valuable, recyclable materials and often components such as batteries, rechargeable batteries or oil, which - if handled or disposed of incorrectly - can pose a potential danger to human health and the environment. However, these components are required for the correct operation of the device. Devices marked by this symbol are not allowed to be disposed of together with the household rubbish.

Notes on the content materials (REACH)

Current information on content materials can be found at: www.kaercher.de/REACH

Warranty

The warranty conditions issued by our relevant sales company apply in all countries. We shall remedy possible malfunctions on your appliance within the warranty period free of cost, provided that a material or manufacturing flaw is the cause. In a warranty case, please contact your dealer (with the purchase receipt) or the next authorised customer service site.

(See overleaf for the address)

Further warranty information (if available) can be found in the service area of your local Kärcher website under "Downloads".

Accessories and spare parts

Only use original accessories and original spare parts. They ensure that the appliance will run fault-free and safely.

Information on accessories and spare parts can be found at www.kaercher.com.

Hazard levels

DANGER

- Indication of an imminent threat of danger that will lead to severe injuries or even death.

WARNING

- Indication of a potentially dangerous situation that may lead to severe injuries or even death.





CAUTION

- Indication of a potentially dangerous situation that may lead to minor injuries.

ATTENTION

- Indication of a potentially dangerous situation that may lead to damage to property.

Symbols on the device

	Contact pressure of roller brush
	Parking position of roller brush
	Filter cleaning
	Contact pressure of side brushes

Intended use

Use the sweeper for cleaning indoor and outdoor surfaces.

The sweeper is designed for commercial use.

Only use the sweeper in accordance with the information in these operating instructions. Any other use is considered as improper use. The manufacturer assumes no liability for any resultant damage. The user is solely responsible for the risk.

No modifications must be made to the sweeper.

The sweeper is only suitable for use on the surfaces listed in the operating instructions.

Foreseeable misuse

The device is not designed for driving on slopes.

Never sweep or suction up explosive liquids, gases, non-diluted acids or solvents (e.g. petrol, paint thinner, heating oil) because they form explosive vapours or mixtures in conjunction with the suction air.

Never sweep or suction up acetone, non-diluted acids or solvents, as they will corrode and damage the materials used on the device.

Never sweep or suction up reactive metal dusts (e.g. aluminium, magnesium, zinc). They form explosive gases in conjunction with highly alkaline or acidic cleaning agents.

Do not sweep or suction up burning or smouldering objects.

There is a risk of fire.

Do not sweep up any harmful substances.

The device is not suitable for sweeping up fluids.

Standing in hazard zones is prohibited. Operation in explosive spaces is prohibited.

This device must not be used to push/pull or transport objects.

Suitable surfaces

The device is suitable for the following surfaces:

- Asphalt
- Industrial floors
- Screed
- Concrete
- Paving stones

Safety instructions

WARNING

The device is not intended for use by children, persons with restricted physical, sensory or mental abilities or persons unfamiliar with these instructions.

WARNING

Children must be supervised to prevent them from playing with the appliance.

WARNING

Only use the device for its proper use. Take into account the local conditions and beware of third parties, in particular children, when working with the device.

⚠ CAUTION

Check the device with the equipment prior to each use to make sure it is safe and working correctly. Only use the device when it is in a correct condition.

⚠ DANGER

No changes may be made to the device.

⚠ DANGER

Risk of explosion! Keep highly flammable substances away from the device.

⚠ DANGER

Risk of injury! Before carrying out any work on the device, turn the programme switch to "0" and remove the battery.

⚠ WARNING

Risk of crushing and chafing on belts, side brushes, container and push handle.

⚠ CAUTION

Risk of injury! Wear sturdy protective gloves when removing glass, metal or other sharp-edged materials from the dirt receptacle.

Device description

The device requires a 36 V battery pack from the Kärcher Battery Power / Battery Power+ system and the corresponding charger to operate. Both are not included in the scope of delivery and can be purchased separately according to the application requirement.

Information on suitable battery packs and chargers can be found at www.kaercher.com.

Device illustration

Illustration A

- ① Carrying handle
- ② Filter cleaning handle
- ③ Right side brush
- ④ Twist grip for side brush contact pressure
- ⑤ Dust suction release mechanism
- ⑥ Cover of fan for dust suction
- ⑦ Storage shelf for accessories, maximum load 5 kg
- ⑧ Star grip for push handle adjustment (2x)
- ⑨ Rechargeable battery pack*
- ⑩ Charger*
- ⑪ Push handle
- ⑫ Waste container seal
- ⑬ Roller brush
- ⑭ Type plate
- ⑮ Cover of battery pack holder
- ⑯ Program switch
- ⑰ Battery pack release
- ⑱ Battery pack holder
- ⑲ Lever for roller brush contact pressure (sweeping pattern)
- ⑳ Dust suction seal
- ㉑ Fan for dust suction
- ㉒ Waste container handle
- ㉓ Flat fold filter
- ㉔ Fastening eyelet
- ㉕ Left side brush
- ㉖ Removable waste container

*Option, not included in the scope of delivery.

Initial startup

Mounting the push handle

1. Position the push handle on the device.

Illustration B

- ① Screw
 - ② Push handle
 - ③ Star grip
 - ④ Washer
2. Insert the screw through the push handle holder and the push handle.
 3. Put on the washer.
 4. Put on the star grip and tighten it.
 5. Repeat entire procedure on the opposite side.

Adjusting the push handle

1. Release both star grips.

Illustration C

- ① Star grip
 - ② Push handle
2. Pull the push handle backwards and swivel it into the desired position.
 3. Push the push handle forward and engage.
 4. Tighten the star grips.

Installing the side brush

The side brushes are supplied with the device on delivery and must be attached to the device before the initial startup. See chapter "Changing the side brushes".

Charging/inserting the battery pack

Charge the battery pack before the initial startup.

Please observe the instructions for charging and operation in the operating instructions and safety instructions enclosed with the battery pack and charger.

1. Fold up the cover of the battery pack holder.

Illustration D

- ① Battery pack holder
 - ② Rechargeable battery pack
 - ③ Cover of battery pack holder
2. Insert the charged battery pack into the battery pack compartment, push it in up to the stop and snap it in place.
 3. Close the cover of the battery pack holder.

Operation

Selecting the programme

1. Turn the programme switch to the desired programme.

Illustration E

- ① 0 - Device is switched off
- ② Sweeping
- ③ Sweep vacuuming

Sweeping

ATTENTION

Risk of damage

Packing tapes, wires or similar can damage the sweeping mechanism.

Keep packing tapes, wires or similar away from the device.

Note

Adjust the travel speed to the conditions in order to achieve optimum cleaning results.

Empty the waste container at regular intervals.

Lower the side brushes to clean side edges.

Note

A bucket or other container up to a maximum of 5 kg can be placed on the cover of the dust suction blower.

1. If necessary, secure the container to the cover with a tensioning strap. Guide the tensioning strap through the fastening eyelet.
2. Swing the side brushes up or down depending on the task.

Note

Dust whirled up by the side brushes is not vacuumed. Only use the side brushes when sweeping the edges.

3. Set the programme switch to sweeping or sweep vacuuming.

Note

Only use the sweep vacuuming programme when the floor is dry.

4. Push the device over the surface to be swept.

Setting the contact pressure of the roller brush

1. Pulling out, adjusting and lowering the lever for the contact pressure of the roller brush.

Illustration F

- ① Lever for contact pressure of roller brush
- 5 - highest contact pressure
- 1 - lowest contact pressure
- P - roller brush raised

Note

Higher contact pressure results in higher energy requirements and shorter operating times.

Note

To park and transport the device, move the lever to the "P" position. Roller brush is fully raised and damage to the bristles is avoided.

Setting the contact pressure of the side brushes

1. Turn the twist grip for the contact pressure of side brushes in the desired direction.

Illustration G

- ① Twist grip for contact pressure of side brushes
- + Increase the contact pressure
- Reduce the contact pressure

Picking up coarse dirt

1. Press the push handle slightly downward so that the device lifts up towards the front.

Illustration H

2. Push the device over the coarse dirt with the front part raised.
3. Lower the device again.

Emptying the waste container

⚠ WARNING

Risk of injury

The rotating roller brush can cause injuries. Before removing the waste container, switch off the device and wait until the roller brush stops rotating.

Note

Empty the waste container outdoors if possible, as dust is released.

1. Turn the programme selection switch to "0" and wait until the roller brush stops rotating.
2. Pull and release the filter cleaning handle several times.
3. Unlock the dust suction and swing it upwards.
4. Pull the waste container upwards by the handle and remove it from the device.
5. Dispose of the waste in accordance with local regulations.

Illustration I

ATTENTION

Risk of damage

Do not bump into objects when emptying the waste container.

Shutting down

If the device will not be used for a long time, carry out the following points.

1. Place the device on a level surface.
2. Turn the programme switch to "0".
3. Move the lever for the contact pressure of the roller brush to position "P".

4. Remove the battery pack.
5. Clean the device inside and out.
6. Park the device in a protected and dry place.

Transport

⚠ CAUTION

Risk of injury and damage

Be aware of the weight of the device during transportation.

1. Turn the programme switch to "0".
2. Move the lever for the contact pressure to position "P".
3. To load, lift the device by the carrying handles.
4. Secure the device to the wheels with wedges.
5. Secure the device with ropes or lashing straps.
6. When transporting in vehicles, secure the device against slipping and tipping over according to the applicable guidelines.

Storage

⚠ WARNING

Risk of injury and damage

Note the weight of the device.

1. Carry out shutting down.
2. Observe the battery pack storage instructions in the operating instructions.

Care and maintenance

General notes

⚠ DANGER

Risk of accidents and injuries due to unintentional movement of the device

Switch off the device and remove the rechargeable battery before carrying out any care and maintenance work.

Cleaning the device

⚠ CAUTION

Risk of short circuits due to water stream

Do not clean the device with a hose or high-pressure water jet.

⚠ DANGER

Health risk from dust

Wear a dust mask and safety goggles when cleaning with compressed air.

ATTENTION

Risk of damage to the surfaces

Do not use any scouring agents or aggressive cleaning agents for cleaning purposes.

1. Blow out the inside of the device with compressed air.
2. Clean the inside and outside of the device with a damp cloth, soaked in mild detergent.

Maintenance intervals

The performance of the maintenance work is described in the chapter "Maintenance work".

Daily

1. Check the roller brush and side brushes for wear and tear and any tangled pieces of tape.
2. Check that the control elements are fully functional.

Weekly

1. Check the flat fold filter.
2. Check the moving parts to make sure that they move smoothly.
3. Check the sealing strips in the sweeping area to check for wear.

Half-yearly

1. Check the tension, wear and tear and functionality of the drive belts.

After wear and tear

1. Replace the sealing strips.
2. Replace the roller brush.
3. Replace the side brush.

Maintenance work

Note

If maintenance is carried out by the customer, all service and maintenance work must be carried out by qualified staff. A Kärcher specialist dealer can be consulted at any time if needed.

1. Place the device on a level surface.
2. Turn the programme switch to "0".
3. Remove the battery pack.

Replacing the side brush

1. Swing the side brush upwards.
2. Unscrew the lock on the underside.
 - a Open: Turn anticlockwise
 - b Close: Turn clockwise

Illustration J

- ① Lock
 - ② Side brush
 - ③ Mount
3. Remove the side brush.
 4. If necessary, clean the mount.
 5. Connect the new side brush to the mount and fasten it in place with the lock.

Replacing the roller brush

The roller brush must be replaced when the sweeping result visibly decreases and it is no longer possible to adjust it with the "roller brush contact pressure lever".

1. Remove the waste container.
2. Move the lever for the contact pressure of the roller brush to position "P".
3. Unscrew 2 screws on each side of the roller brush

Illustration K

- ① Screw
 - ② Roller brush half
 - ③ Drive pin
 - ④ Roller brush shaft
4. Pull the roller halves apart and remove them.
 5. Place the new roller halves on the roller brush shaft. Ensure that the drive pin is fitted properly.
 6. Screw in and tighten the screws.

Replacing the sealing strips

1. Unscrew the screws as shown in the respective picture.
2. Remove the sealing strip and replace it with a new one.
3. Screw in and tighten the screws again.

Illustration L

Front sealing strip (on the waste container)

Illustration M

Rear sealing strip

Illustration N

Side sealing strips

Replacing the flat fold filter

⚠ DANGER

Health risk from dust

Wear a dust mask and safety goggles when working on the filter system.

1. Pull and release the filter cleaning handle several times.
2. Release the lock and swing the dust suction cover upwards.
3. Lift out the flat fold filter and insert a new flat fold filter.

Illustration O

- ① Dust suction
- ② Flat fold filter

Troubleshooting guide

Note

Contact the Customer Service department in the case of any faults not listed!

⚠ WARNING

Risk of injury

The rotating roller brush and side brushes can cause injuries. Switch off the device and wait until the roller brush and side brushes stop rotating.

Device does not start

- Insert the battery pack.
- Press the battery pack down completely until it clicks into place.
- Charge the battery pack.

Sweeping performance not satisfactory

- Adjust the roller brush and side brushes according to the cleaning task.
- Roller brush and side brush are too worn, replace them.
- Check the sealing strips for wear, replace them if necessary.

Device generates dust

- Empty the waste container.
- Check the filter, replace if necessary.
- Check the sealing strips for wear, replace if necessary.

Poor sweeping at the edges

- Replace the side brush.
- Check the sealing strips for wear, replace them if necessary.

Poor suction performance

- Check the dust suction seal.
- Check the waste container seal.

Roller brush does not rotate

- Remove ribbons or cords from the roller brush.
- Set the lever for the contact pressure of roller brush to a lower value.

The contact pressure of the roller brush cannot be changed

- Remove and clean the rear sealing strip as shown in Figure M.

Technical data

		KM 70/30 C Bp
Device performance data		
Working width	mm	480
Working width with 2 side brushes	mm	980
Theoretical surface performance		
Surface performance (max)	m ² /h	3920
Degree of protection		IPX3
Battery		
Battery type		Battery Power / Battery Power+
Working voltage of the battery	V	36
Ambient conditions		
Ambient temperature	°C	0 bis +45
Humidity, non-condensing	%	40 - 90
Dimensions and weights		
Length	mm	1200
Width	mm	770
Height	mm	1070
Net weight (transport weight)	kg	33
Approved total weight	kg	60
Width of roller brush	mm	480
Diameter of roller brush	mm	240
Diameter of side brush	mm	327
Waste container		
Waste container volume	l (kg)	45 (38)
Filter and suction system		
Filter system		Flat fold filter
Filter area	m ²	0,6
Dust class		M
Suction system nominal negative pressure	kPa	0,04
Suction system nominal volumetric flow	l/s	18,6
Blower motor (electric)		
Nominal power	W	30
Roller brush motor (electric)		
Nominal power	W	37,5
Determined values in acc. with EN 60335-2-72		
Hand-arm vibration value	m/s ²	2,1
Uncertainty K	m/s ²	0,2
Sound pressure level L _{pA}	dB(A)	51
Uncertainty K _{pA}	dB(A)	3
Sound power level L _{WA} + uncertainty K _{WA}	dB(A)	74
Uncertainty K _{WA}	dB(A)	3

Subject to technical modifications.

Declaration of Conformity

EU Declaration of Conformity

We hereby declare that the machine described below complies with the relevant basic safety and health requirements in the EU Directives, both in its basic design and construction as well as in the version placed in circulation by us. This declaration is invalidated by any changes made to the machine that are not approved by us.

Product: Sweeper vacuum
Type: 1.517-xxx

Currently applicable EU Directives

2006/42/EC (+2009/127/EC)
2014/30/EU
2011/65/EU
2000/14/EC

Harmonised standards used

EN 60335-1
EN 60335-2-72
EN 62233: 2008
EN 55014-1: 2017 + A11: 2020
EN 55014-2: 1997 + A1: 2001 + A2: 2008
EN IEC 63000: 2018

Sound power level dB(A)

Measured: 71

Guaranteed: 74

The signatories act on behalf of and with the authority of the company management.



H. Jenner

Chairman of the Board of Management



S. Reiser

Manager Regulatory Affairs & Certification

Documentation supervisor:

S. Reiser

Alfred Kärcher SE & Co. KG

Alfred-Kärcher-Str. 28 - 40

71364 Winnenden (Germany)

Ph.: +49 7195 14-0

Fax: +49 7195 14-2212

Winnenden, 2023/03/01

Declaration of Conformity (UK)

We hereby declare that the product described below complies with the relevant provisions of the following UK Regulations, both in its basic design and construction as well as in the version put into circulation by us. This declaration shall cease to be valid if the product is modified without our prior approval.

Product: Sweeper vacuum

Type: 1.517-xxx

Currently applicable UK Regulations

S.I. 2008/1597 (as amended)

S.I. 2016/1091 (as amended)

S.I. 2012/3032 (as amended)

S.I. 2001/1701 (as amended)

Designated standards used

EN 60335-1

EN 60335-2-72

EN 62233: 2008

EN 55014-1: 2017 + A11: 2020

EN 55014-2: 1997 + A1: 2001 + A2: 2008

EN IEC 63000: 2018

Sound power level dB(A)

Measured: 71

Guaranteed: 74

The signatories act on behalf of and with the authority of the company management.



H. Jenner

Chairman of the Board of Management



S. Reiser

Manager Regulatory Affairs & Certification

Documentation supervisor:

S. Reiser

Alfred Kärcher SE & Co. KG

Alfred-Kärcher-Str. 28 - 40

71364 Winnenden (Germany)

Ph.: +49 7195 14-0



Fax: +49 7195 14-2212

Winnenden, 2023/03/01

Contenu

Remarques générales.....	15
Utilisation conforme	15
Consignes de sécurité	15
Description de l'appareil.....	16
Mise en service	16
Fonctionnement	16
Arrêt	17
Transport.....	17
Stockage.....	17
Entretien et maintenance	17
Dépannage en cas de défaut.....	18
Caractéristiques techniques.....	19
Déclaration de conformité UE	19

Remarques générales

  Veuillez lire le présent le manuel d'instructions original et le chapitre des consignes de sécurité avant la première utilisation de l'appareil. Suivez ces instructions.

Conservez les pour une utilisation ultérieure ou pour le propriétaire suivant.

Contrôle de la livraison

Lors de la réception de la balayeuse, veuillez déclarer aussitôt les défauts et dommages dus au transport identifiés à votre vendeur ou concession.

Protection de l'environnement

 Les matériaux d'emballage sont recyclables. Veuillez éliminer les emballages dans le respect de l'environnement.

 Les appareils électriques et électroniques contiennent des matériaux précieux recyclables et souvent des composants tels que des piles, batteries ou de l'huile représentant un danger potentiel pour la santé humaine et l'environnement, s'ils ne sont pas manipulés ou éliminés correctement. Ces composants sont cependant nécessaires pour le fonctionnement correct de l'appareil. Les appareils marqués par ce symbole ne doivent pas être jetés dans les ordures ménagères.

Remarques concernant les matières composantes (REACH)

Les informations actuelles concernant les matières composantes sont disponibles sous : www.kaercher.de/REACH

Garantie

Les conditions de garantie publiées par notre société commerciale compétente s'appliquent dans chaque pays. Nous remédions gratuitement aux défauts possibles sur votre appareil dans la durée de garantie dans la mesure où la cause du défaut est un vice de matériau ou de fabrication. En cas de garantie, veuillez vous adresser à votre distributeur ou au point de service après-vente autorisé le plus proche avec la facture d'achat. (Voir l'adresse au dos)

Vous trouverez d'autres informations de garantie (le cas échéant) dans la zone de service de votre site Internet Kärcher local sous « Téléchargements ».

Accessoires et pièces de rechange

Utiliser exclusivement des accessoires et pièces de rechange originaux. Ceux-ci garantissent le fonctionnement sûr et sans défaut de votre appareil.

Des informations sur les accessoires et pièces de rechange sont disponibles sur le site Internet www.kaercher.com.

Niveaux de danger

DANGER

● Indique un danger immédiat qui peut entraîner de graves blessures corporelles ou la mort.

AVERTISSEMENT

● Indique une situation potentiellement dangereuse qui peut entraîner de graves blessures corporelles ou la mort.





PRÉCAUTION

● Indique une situation potentiellement dangereuse qui peut entraîner des blessures légères.

ATTENTION

● Indique une situation potentiellement dangereuse qui peut entraîner des dommages matériels.

Symboles sur l'appareil

	Pression d'appui Brosse rouleau
	Position de stationnement Brosse rouleau
	Décolmatage du filtre
	Pression d'appui Balais latéraux

Utilisation conforme

Utiliser cette balayeuse pour le nettoyage de surfaces à l'intérieur et à l'extérieur.

La balayeuse est conçue pour une utilisation professionnelle. Utiliser la balayeuse exclusivement conformément aux indications de ce manuel d'utilisation. Toute utilisation différente est considérée comme non conforme. Le fabricant décline toute responsabilité en cas de dommages qui en résulteraient ; l'utilisateur en assume seul les risques.

Ne pas réaliser de modifications sur la balayeuse.

La balayeuse est seulement adaptée aux revêtements spécifiés dans le manuel d'utilisation.

Utilisation non conforme prévisible

L'appareil n'est pas destiné à une utilisation en pente.

Ne jamais balayer ni aspirer de liquides, gaz explosifs, d'acides et solvants non dilués (p.ex. essence, diluant pour peinture, fioul), ils forment des vapeurs ou mélanges explosifs en liaison avec l'air aspiré.

Ne jamais balayer ni aspirer d'acétone, d'acides et solvants non dilués, car ils attaquent et endommagent les matériaux utilisés sur l'appareil.

Ne jamais balayer ni aspirer de poussière de métal (p.ex. aluminium, magnésium, zinc), en liaison avec des détergents très alcalins ou acides, elle forme des gaz explosifs.

Ne jamais balayer ni aspirer d'objets en feu ou incandescents, risque d'incendie.

Ne pas balayer de substances à risque pour la santé.

L'appareil n'est pas conçu pour le ramassage de liquides.

Il est interdit de se tenir dans les zones dangereuses. L'utilisation dans des locaux à risque d'explosion est interdite.

Il est interdit de pousser / tirer ou de transporter des objets avec cet appareil.

Revêtements adaptés

L'appareil est seulement adapté aux revêtements suivants :

- Asphalte
- Sols industriels
- Chape
- Béton
- Pavés

Consignes de sécurité

AVERTISSEMENT

L'appareil ne doit pas être utilisé par des enfants ou personnes dont les capacités physiques, sensorielles ou mentales sont réduites ou qui ne disposent pas de l'expérience et/ou des connaissances nécessaires.

⚠ **AVERTISSEMENT**

Surveillez les enfants pour s'assurer qu'ils ne jouent pas avec l'appareil.

⚠ **AVERTISSEMENT**

Utilisez l'appareil uniquement conformément à l'usage prévu. Respectez les conditions locales et portez attention aux tiers, en particulier aux enfants, lors de travaux avec l'appareil.

⚠ **PRÉCAUTION**

Vérifiez le bon état et la sécurité du fonctionnement de l'appareil et des dispositifs de travail avant chaque fonctionnement. N'utilisez pas l'appareil s'il n'est pas dans un état impeccable.

⚠ **DANGER**

Toute modification sur l'appareil est interdite.

⚠ **DANGER**

Risque d'explosion ! Tenir les matières facilement inflammables à l'écart de l'appareil.

⚠ **DANGER**

Risque de blessures ! Avant tout travail sur l'appareil, tourner le commutateur de programme sur « 0 » et retirer la batterie.

⚠ **AVERTISSEMENT**

Risque d'écrasement et de frottement au niveau des courroies, balais latéraux, du récipient cuve et du guidon.

⚠ **PRÉCAUTION**

Risque de blessures ! Porter des gants de protection solides lors de l'enlèvement de verre, métal ou autres matériaux à arêtes vives de la cuve à poussière.

Description de l'appareil

Pour fonctionner, l'appareil a besoin d'un bloc de batteries 36 V du système Kärcher Battery Power / Battery Power+ et du chargeur correspondant. Ces deux éléments ne sont pas inclus dans l'étendue de livraison et peuvent être achetés séparément en fonction des besoins de l'application.

Vous trouverez des informations sur les blocs-batteries et les chargeurs appropriés sur le site www.kaercher.com.

Illustration de l'appareil

Illustration A

- ① Poignée de transport
- ② Poignée de décolmatage du filtre
- ③ Balai latéral à droite
- ④ Poignée tournante Pression d'appui des balais latéraux
- ⑤ Déverrouillage Aspiration de poussière
- ⑥ Capot Soufflerie Aspiration de poussière
- ⑦ surface de rangement pour accessoires, charge maximale 5 kg
- ⑧ Vis étoilée pour le réglage du guidon (2x)
- ⑨ Bloc-batterie*
- ⑩ Chargeur*
- ⑪ Guidon
- ⑫ Joint cuve à poussière
- ⑬ Brosse-rouleau
- ⑭ Plaque signalétique
- ⑮ Couvercle du logement du bloc-batterie
- ⑯ Programmateur
- ⑰ Déverrouillage du bloc-batterie
- ⑱ Logement du bloc-batterie
- ⑲ Levier de la pression d'appui de la brosse-rouleau (motif de balayage)
- ⑳ Joint Aspiration de poussière
- ㉑ Soufflerie Aspiration de poussière
- ㉒ Poignée de la cuve à poussière
- ㉓ Filtre plat plissé
- ㉔ Cèillet de fixation
- ㉕ Balai latéral gauche
- ㉖ Cuve à poussière, amovible

* En option, non inclus dans le contenu de la livraison.

Mise en service

Montage du guidon

1. Positionner le guidon sur l'appareil.

Illustration B

- ① Vis
 - ② Guidon
 - ③ Poignée-étoile
 - ④ Rondelle
2. Insérer la vis à travers le support de guidon et le guidon.
 3. Mettre en place la rondelle.
 4. Mettre en place la poignée-étoile et la serrer.
 5. Répéter le processus du côté opposé.

Réglage du guidon

1. Desserrer les deux poignées-étoiles.

Illustration C

- ① Poignée-étoile
 - ② Guidon
2. Tirer le guidon vers l'arrière et le faire pivoter dans la position souhaitée.
 3. Pousser le guidon vers l'avant et l'enclencher.
 4. Serrer les poignées-étoiles.

Monter le balai latéral

Les balais latéraux sont livrés avec l'appareil et doivent encore être fixés à l'appareil avant la mise en service.

Cf. chapitre « Remplacement des balais latéraux ».

Charger / insérer le bloc-batterie

Charger la batterie. avant la mise en service.

Respecter les consignes de charge et d'utilisation figurant dans les modes d'emploi et les consignes de sécurité qui accompagnent le bloc-batterie et le chargeur.

1. Relever le couvercle du logement du bloc-batterie.

Illustration D

- ① Logement du bloc-batterie
 - ② Bloc-batterie
 - ③ Couvercle du logement du bloc-batterie
2. Placer le bloc-batterie chargé dans le logement du bloc-batterie et le pousser en butée jusqu'à entendre un clic.
 3. Fermer le couvercle du logement du bloc-batterie.

Fonctionnement

Choisir un programme

1. Tourner le bouton de sélection du programme sur le programme souhaité.

Illustration E

- ① 0 - L'appareil est hors tension
- ② Balayage
- ③ Balayer

Balayage

ATTENTION

Risque d'endommagement

Les bandes d'emballage, les fils métalliques ou autres peuvent endommager le mécanisme de balayage.

Éloigner les bandes d'emballage, les fils métalliques ou autres de l'appareil.

Remarque

Adapter la vitesse de conduite aux conditions pour obtenir un résultat de nettoyage idéal.

Videz la cuve à poussière à intervalles réguliers.

Pour nettoyer les bords latéraux, abaisser les balais latéraux.

Remarque

Un seau ou un autre récipient de 5 kg maximum peut être placé sur le capot de la soufflerie d'aspiration de poussière.

1. Si nécessaire, fixer le récipient sur le capot à l'aide d'une bande de serrage. Faire passer la bande de serrage par l'œillet de fixation.
2. Pivoter les balais latéraux vers le haut ou vers le bas en fonction de la tâche à accomplir.

Remarque

- La poussière soulevée par le balai latéral n'est pas aspirée. Utiliser les balais latéraux uniquement pour balayer les bords.
3. Mettre le commutateur de programme sur balayage ou aspiration.

Remarque

Utiliser le programme Balayage-aspiration uniquement sur un sol sec.

4. Pousser l'appareil sur la surface à balayer.

Régler la pression d'appui de la brosse rouleau

1. Sortir le levier Pression d'appui brosse rouleau, le régler et l'abaisser.

Illustration F

- ① Levier de la pression d'appui de la brosse-rouleau
 - 5 - pression d'appui maximale
 - 1 - pression d'appui la plus basse
 - P - Brosse rouleau levée

Remarque

Une pression d'appui plus élevée entraîne une consommation d'énergie plus importante et une durée d'utilisation plus courte.

Remarque

Pour garer et transporter l'appareil, amener le levier en position « P ». La brosse rouleau est entièrement levée, ce qui évite d'endommager les poils.

Régler la pression d'appui des balais latéraux

1. Tourner la poignée tournante Pression d'appui des balais latéraux dans la direction souhaitée.

Illustration G

- ① Poignée tournante Pression d'appui des balais latéraux
 - + Augmenter la pression d'appui
 - Réduire la pression d'appui

Ramasser les saletés grossières

1. Pousser légèrement le guidon vers le bas pour que l'appareil se soulève à l'avant.

Illustration H

2. Pousser l'appareil sur les saletés grossières en soulevant la partie avant.
3. Abaisser à nouveau l'appareil.

Vider la cuve à poussière

⚠ AVERTISSEMENT

Risque de blessures

La brosse rouleau en rotation peut provoquer des blessures. Avant de retirer la cuve à poussière, éteignez l'appareil et attendez que le rouleau de balayage cesse de tourner.

Remarque

Vider la cuve à poussière si possible à l'extérieur, car de la poussière est libérée.

1. Tourner le commutateur de programme sur « 0 » et attendre que la brosse rouleau cesse de tourner.
2. Tirer et relâcher plusieurs fois la poignée de décolmatage du filtre.
3. Déverrouiller l'aspiration de poussière et la faire pivoter vers le haut.
4. Tirer la cuve à poussière vers le haut par la poignée et la sortir de l'appareil.
5. Éliminer l'huile usagée conformément aux directives locales.

Illustration I

ATTENTION

Risque d'endommagement

Ne pas heurter d'objets dans la cuve à poussière pour la vider.

Arrêt

Si l'appareil n'est pas utilisé pendant une période prolongée, effectuer les opérations suivantes.

1. Placer l'appareil sur une surface plane.
2. Mettre le commutateur de programmes sur « 0 ».
3. Mettre le levier de pression d'appui de la brosse-rouleau en position « P ».
4. Retirer le bloc-batterie
5. Nettoyer l'intérieur et l'extérieur de l'appareil.
6. Ranger l'appareil dans un endroit protégé et sec.

Transport

⚠ PRÉCAUTION

Risque de blessure et d'endommagement

Observer le poids de l'appareil pour le transport.

1. Mettre le commutateur de programmes sur « 0 ».
2. Mettre le levier de pression d'appui en position « P ».
3. Pour le chargement, soulever l'appareil par les poignées de transport.
4. Fixer l'appareil sur les roues avec des cales.
5. Fixer l'appareil avec des cordes ou des sangles d'arrimage.
6. En cas de transport de l'appareil dans des véhicules, le bloquer contre le glissement et le basculement suivant les normes en vigueur.

Stockage

⚠ AVERTISSEMENT

Risque de blessure et d'endommagement

Observez le poids de l'appareil.

1. Procéder à l'arrêt.
2. Respecter les consignes du mode d'emploi du bloc-batterie concernant le stockage.

Entretien et maintenance

Remarques générales

⚠ DANGER

Risque d'accident et de blessures par déplacement involontaire de l'appareil

Désactiver l'appareil avant tous les travaux d'entretien et de maintenance et retirer la batterie.

Nettoyage de l'appareil

⚠ PRÉCAUTION

Risque de court-circuit par le jet d'eau

Ne nettoyez pas l'appareil avec un flexible ou jet d'eau sous forte pression.

⚠ DANGER

Risque pour la santé dû à la poussière

Lors du nettoyage à l'air comprimé portez un masque de protection contre la poussière et des lunettes de protection.

ATTENTION

Risque d'endommagement des surfaces

N'utilisez pas de détergents abrasifs ou agressifs pour le nettoyage.

1. Souffler l'intérieur de l'appareil à l'air comprimé.
2. Nettoyer l'intérieur et l'extérieur de l'appareil avec un chiffon imbibé d'une lessive douce.

Intervalles de maintenance

La réalisation des activités de maintenance est décrite dans le chapitre « Travaux de maintenance ».

Tous les jours

1. Vérifier l'usure et les éventuelles bandes enroulées de la brosse-rouleau et du balai latéral.
2. Vérifier le fonctionnement de tous les éléments de commande.

Toutes les semaines

1. Vérifier le filtre plat plissé.
2. Vérifier la liberté de mouvement de toutes les pièces mobiles.
3. Vérifier l'usure des barres d'étanchéité dans la zone de balayage.

Tous les 6 mois

1. Vérifier la tension, l'usure et le fonctionnement des courroies d'entraînement.

Selon l'usure

1. Remplacer les barres d'étanchéité.
2. Remplacer la brosse-rouleau.
3. Remplacer le balai latéral.

Travaux de maintenance

Remarque

Tous les travaux d'entretien et de maintenance en cas de maintenance effectuée par le client doivent être réalisés par du personnel spécialisé qualifié. Si nécessaire, un revendeur spécialisé Kärcher peut intervenir à tout moment.

1. Placer l'appareil sur une surface plane.
2. Mettre le commutateur de programmes sur « 0 ».
3. Retirer le bloc-batterie

Remplacement du balai latéral

1. Pivoter les balais latéraux vers le haut.
2. Dévisser la fermeture sur la partie inférieure.
 - a Ouvrir : tourner dans le sens antihoraire
 - b Fermer : tourner dans le sens horaire

Illustration J

- ① Fermeture
- ② Balais latéraux
- ③ Logement
3. Retirer le balai latéral.
4. Si besoin, nettoyer le logement.
5. Enficher le nouveau balai latéral sur le logement et le fixer à l'aide de la fermeture.

Remplacement de la brosse-rouleau

La brosse rouleau doit être remplacée lorsque le résultat de balayage diminue visiblement et qu'aucun réajustement n'est plus possible avec le « levier pression d'appui de la brosse-rouleau ».

1. Retirer la cuve à poussière.
2. Mettre le levier de pression d'appui de la brosse-rouleau en position « P ».
3. Dévisser 2 vis de chaque côté de la brosse rouleau

Illustration K

- ① Vis
- ② Moitié de brosse rouleau
- ③ Pion d'entraînement
- ④ Arbre de la brosse rouleau
4. Écarter les moitiés de brosse rouleau et les retirer.
5. Placer les moitiés de brosse rouleau neuves sur l'arbre de brosse rouleau. Veiller ce faisant à la bonne fixation du pion d'entraînement.
6. Visser et serrer à fond les vis.

Remplacement des barres d'étanchéité

1. Dévisser les vis comme indiqué sur la photo correspondante.
2. Retirer la barre d'étanchéité et la remplacer par une barre d'étanchéité neuve.
3. Revisser et serrer à fond les vis.

Illustration L

Barre d'étanchéité avant (sur la cuve à poussière)

Illustration M

Barre d'étanchéité à l'arrière

Illustration N

Barres d'étanchéité latérales

Remplacement du filtre plat plissé

⚠ DANGER

Risque pour la santé dû à la poussière

Lors des travaux sur l'installation de filtration, porter un masque de protection contre la poussière et des lunettes de protection.

1. Tirer et relâcher plusieurs fois la poignée de décolmatage du filtre.
2. Desserrer le déverrouillage et faire pivoter le capot d'aspiration de poussière vers le haut.
3. Retirer le filtre plat plissé et insérer le filtre plat plissé neuf.

Illustration O

- ① Aspiration de poussière
- ② Filtre plat plissé

Dépannage en cas de défaut

Remarque

Pour tous les défauts non indiqués ici, contacter le service après-vente (service) !

⚠ AVERTISSEMENT

Risque de blessures

La brosse rouleau en rotation et les balais latéraux peuvent provoquer des blessures.

Éteindre l'appareil et attendre que la brosse rouleau et les balais latéraux cessent de tourner.

Impossible de démarrer l'appareil

- Insérer le bloc-batterie.
- Appuyer à fond sur le bloc-batterie jusqu'à ce qu'il s'enclenche.
- Charger la batterie.

Puissance de balayage non satisfaisante

- Régler la brosse rouleau et les balais latéraux en fonction de la tâche de nettoyage.
- Remplacer la brosse-rouleau et le balai latéral s'ils sont trop usés.
- Contrôler l'usure des barres d'étanchéité, les régler / remplacer si besoin.

L'appareil dégage de la poussière

- Vider la cuve à poussière.
- Contrôler le filtre, si nécessaire le remplacer.
- Contrôler l'usure des barres d'étanchéité, les régler / remplacer si besoin.

Mauvais balayage sur les bords

- Remplacer le balai latéral.
- Contrôler l'usure des barres d'étanchéité, les régler / remplacer si besoin.

Puissance d'aspiration insuffisante

- Vérifier le joint de l'aspiration de poussière.
- Vérifier le joint cuve à poussière.

La brosse rouleau ne tourne pas

- Retirer les bandes ou cordons enroulés de la brosse-rouleau.
- Régler le levier de la pression d'appui de la brosse-rouleau sur une valeur plus faible.

La pression d'appui de la brosse-rouleau ne peut pas être modifiée

- Démontez la baguette d'étanchéité arrière selon la figure M et la nettoyer.

Caractéristiques techniques

		KM 70/30 C Bp
Caractéristiques de puissance de l'appareil		
Largeur de travail	mm	480
Largeur de travail avec 2 balai latéral	mm	980
Rendement surfacique théorique		
Rendement surfacique (max.)	m ² /h	3920
Type de protection		IPX3
Batterie		
Type de batterie		Battery Power / Battery Power+
Tension de la batterie	V	36
Conditions ambiantes		
Température ambiante	°C	0 bis +45
Humidité de l'air, non condensante	%	40 - 90
Dimensions et poids		
Longueur	mm	1200
Largeur	mm	770
Hauteur	mm	1070
Poids à vide (poids de transport)	kg	33
Poids total autorisé	kg	60
Largeur de la brosse-rouleau	mm	480
Diamètre de la brosse-rouleau	mm	240
Diamètre du balai latéral	mm	327
Cuve à poussière		
Volume de la cuve à poussière	l (kg)	45 (38)
Filtre et système d'aspiration		
Système filtrant		Filtre plat plissé
Surface de filtration	m ²	0,6
Classe de poussières		M
Sous-pression minimale Système d'aspiration	kPa	0,04
Débit nominal Système d'aspiration	l/s	18,6
Moteur de ventilateur (électrique)		
Puissance nominale	W	30
Moteur de brosse-rouleau (électrique)		
Puissance nominale	W	37,5
Valeurs déterminées selon EN 60335-2-72		
Valeur de vibrations main-bras	m/s ²	2,1
Incertitude K	m/s ²	0,2
Niveau de pression acoustique L _{pA}	dB(A)	51
Incertitude K _{pA}	dB(A)	3
Niveau de puissance acoustique L _{WA} + incertitude K _{WA}	dB(A)	74
Incertitude K _{WA}	dB(A)	3

Sous réserve de modifications techniques.

Déclaration de conformité UE

Nous déclarons par la présente que la machine désignée ci-après ainsi que la version que nous avons mise en circulation, est conforme, de par sa conception et son type, aux exigences fondamentales de sécurité et de santé en vigueur des normes UE. Toute modification de la machine sans notre accord annule cette déclaration.

Produit : Balayeuse aspirante

Type : 1.517-xxx

Normes UE en vigueur

2006/42/CE (+2009/127/CE)

2014/30/UE

2011/65/UE

2000/14/CE

Normes harmonisées appliquées

EN 60335-1

EN 60335-2-72

EN 62233: 2008

EN 55014-1: 2017 + A11: 2020

EN 55014-2: 1997 + A1: 2001 + A2: 2008

EN IEC 63000: 2018

Niveau de puissance acoustique dB(A)

Mesuré : 71

Garanti : 74

Les signataires agissent sous ordre et avec le pouvoir de la direction.



H. Jenner

Chairman of the Board of Management



S. Reiser

Manager Regulatory Affairs & Certification

Responsable de la documentation :

S. Reiser

Alfred Kärcher SE & Co. KG

Alfred-Kärcher-Str. 28 - 40

71364 Winnenden (Germany)

Tél. : +49 7195 14-0



Télécopie : +49 7195 14-2212

Winnenden, le 01/03/2023

Indice

Avvertenze generali	20
Impiego conforme alla destinazione d'uso	20
Avvertenze di sicurezza	20
Descrizione dell'apparecchio	21
Messa in funzione	21
Messa in funzione	21
Fermo dell'impianto	22
Trasporto	22
Stoccaggio	22
Cura e manutenzione	22
Guida alla risoluzione dei guasti	23
Dati tecnici	24
Dichiarazione di conformità UE	24

Avvertenze generali

  Prima di utilizzare l'apparecchio per la prima volta, leggere le presenti istruzioni per l'uso originali e il capitolo sulle avvertenze di sicurezza, Agire secondo quanto indicato nelle istruzioni.

Conservare le presenti istruzioni per consultarle in un secondo tempo o per consegnarle a successivi proprietari.

Verifica della fornitura

Alla consegna della spazzatrice segnalare immediatamente al rivenditore o alla casa di vendita eventuali difetti e danni dovuti al trasporto riscontrati.

Tutela dell'ambiente

 I materiali di imballaggio sono riciclabili. Smaltire gli imballaggi nel rispetto dell'ambiente.

 Gli apparecchi elettrici ed elettronici contengono materiali riciclabili preziosi e, spesso, componenti come batterie, accumulatori oppure olio che, se usati o smaltiti non

correttamente, possono costituire un potenziale pericolo per la salute umana e per l'ambiente. Questi componenti sono tuttavia necessari per un corretto funzionamento dell'apparecchio. Gli apparecchi contrassegnati con questo simbolo non devono essere smaltiti con i rifiuti domestici.

Avvertenze sulle sostanze componenti (REACH)

Per informazioni aggiornate sulle sostanze componenti si veda: www.kaercher.de/REACH

Garanzia

In ogni Paese, valgono le condizioni di garanzia rilasciate dalla nostra società di vendita competente. Entro il termine di garanzia eliminiamo gratuitamente eventuali guasti all'apparecchio, se causati da difetto del materiale o di produzione. Nei casi previsti dalla garanzia si prega di rivolgersi al proprio rivenditore, oppure al più vicino centro di assistenza autorizzato, esibendo lo scontrino di acquisto.

(Indirizzo vedi retro)

Potete trovare ulteriori informazioni sulla garanzia (se disponibili) nell'area di assistenza del sito web Kärcher locale alla voce "Download".

Accessori e ricambi

Utilizzando solamente accessori e ricambi originali, si garantisce un funzionamento sicuro e privo di disturbi dell'apparecchio.

Si possono trovare informazioni riguardo ad accessori e ricambi su www.kaercher.com.

Livelli di pericolo

⚠ **PERICOLO**

● Indica un pericolo imminente che determina lesioni gravi o la morte.

⚠ **AVVERTIMENTO**

● Indica una probabile situazione pericolosa che potrebbe determinare lesioni gravi o la morte.





⚠ **PRUDENZA**

● Indica una probabile situazione pericolosa che potrebbe causare lesioni leggere.

ATTENZIONE

● Indica una probabile situazione pericolosa che potrebbe determinare danni alle cose.

Simboli riportati sull'apparecchio

	Pressione di contatto del rullospazzola
	Posizione di parcheggio del rullospazzola
	Pulizia del filtro
	Pressione di contatto della spazzola laterale

Impiego conforme alla destinazione d'uso

Utilizzare questa spazzatrice per la pulizia di superfici in aree interne ed esterne.

La spazzatrice è pensata per un impiego professionale.

Utilizzate la presente spazzatrice solo conformemente alle indicazioni fornite da questo manuale d'uso. Ogni altro utilizzo è considerato non conforme alle disposizioni. Il produttore non risponde per danni da ciò risultanti e sarà l'utilizzatore ad assumersi qualsiasi relativo rischio.

È vietato apportare modifiche alla spazzatrice.

Questa spazzatrice è adatta soltanto per le pavimentazioni indicate nelle istruzioni per l'uso.

Uso errato prevedibile

L'apparecchio non è idoneo a percorrere tratti in pendenza.

Non spazzare né aspirare mai liquidi esplosivi, gas, acidi e solventi non diluiti (ad es. benzina, diluenti per vernici, olio per riscaldamento), perché in combinazione con l'aria di aspirazione producono vapori esplosivi o miscele esplosive.

Non spazzare né aspirare mai acetone, acidi e solventi non diluiti, in quanto corrodono e danneggiano i materiali utilizzati nell'apparecchio.

Non spazzare né aspirare mai polveri di metallo reattive (ad es. alluminio, magnesio, zinco), perché in combinazione con detersivi fortemente alcalini o acidi generano gas esplosivi.

Non spazzare né aspirare mai oggetti ardenti o incandescenti perché sussiste il rischio di incendio.

Non aspirare sostanze pericolose per la salute.

L'apparecchio non è adatto per spazzare liquidi.

È vietato sostare in aree di pericolo. È vietato usare l'apparecchio in ambienti a rischio di esplosione.

È vietato spingere / trainare o trasportare oggetti con questo apparecchio.

Pavimentazioni adatte

L'apparecchio è adatto unicamente per le seguenti pavimentazioni:

- Asfalto
- Pavimenti industriali
- Massetto
- Cemento
- Pietre da pavimentazioni

Avvertenze di sicurezza

⚠ **AVVERTIMENTO**

L'apparecchio non è destinato all'utilizzo da parte di bambini o persone con capacità fisiche, sensoriali o mentali ridotte o che non hanno acquisito familiarità con queste istruzioni.

⚠ **AVVERTIMENTO**

Sorvegliare i bambini per assicurarsi che non giochino con l'apparecchio.

⚠ **AVVERTIMENTO**

Utilizzare l'apparecchio esclusivamente in modo conforme alle disposizioni. Rispettare le condizioni locali e, durante l'utilizzo dell'apparecchio, prestare attenzione a terzi, in modo particolare ai bambini.

⚠ **PRUDENZA**

Prima di ogni utilizzo, controllare il corretto stato e la sicurezza dell'apparecchio con i dispositivi di lavoro. Non utilizzare l'apparecchio quando le condizioni non sono perfette.

⚠ **PERICOLO**

Non si possono apportare modifiche sull'apparecchio.

⚠ **PERICOLO**

Rischio di esplosione! Tenere lontano dall'apparecchio le sostanze altamente infiammabili.

⚠ **PERICOLO**

Pericolo di lesioni! Prima di eseguire qualsiasi lavoro sull'apparecchio, ruotare il selettore di programma su "0" ed estrarre la batteria.

⚠ **AVVERTIMENTO**

Rischio di schiacciamento e sfregamento su nastri, spazzole laterali, serbatoio e archetto di spinta.

⚠ **PRUDENZA**

Pericolo di lesioni! Indossare guanti protettivi robusti quando si rimuovono vetro, metallo o altri materiali taglienti dal vano di raccolta dello sporco.

Descrizione dell'apparecchio

Per funzionare, l'apparecchio richiede un'unità accumulatore da 36 V del sistema Kärcher Battery Power / Battery Power+ e il relativo caricabatterie. Nessuno dei due è compreso nella fornitura; possono essere acquistati separatamente in base alle esigenze dell'applicazione.

Per informazioni sulle unità accumulatore e sui caricabatterie adatti, consultare il sito www.kaercher.com.

Illustrazione dell'apparecchio

Figura A

- ① Maniglia di trasporto
- ② Maniglia per la pulizia del filtro
- ③ Spazzola laterale destra
- ④ Manopola pressione di contatto spazzola laterale
- ⑤ Sblocco aspirazione polvere
- ⑥ Cofano soffiante aspirazione polvere
- ⑦ Ripiano per accessori, carico massimo 5 kg
- ⑧ Vite a stella per la regolazione dell'archetto di spinta (2x)
- ⑨ Unità accumulatore*
- ⑩ Caricabatterie*
- ⑪ Archetto di spinta
- ⑫ Guarnizione vano raccolta
- ⑬ Rullospazzola
- ⑭ Targhetta
- ⑮ Coperchio alloggiamento accumulatore
- ⑯ Selettore del programma
- ⑰ Sbloccaggio dell'unità accumulatore
- ⑱ Alloggiamento dell'accumulatore
- ⑲ Leva della pressione di contatto del rullospazzola (superficie di spazzamento)
- ⑳ Guarnizione di aspirazione polvere
- ㉑ Soffiante aspirazione polvere
- ㉒ Maniglia del vano raccolta
- ㉓ Filtro plissettato piatto
- ㉔ Occhiello di fissaggio
- ㉕ Spazzola laterale sinistra
- ㉖ Vano di raccolta, rimovibile

*Opzione, non compreso nella fornitura.

Messa in funzione

Montaggio dell'archetto di spinta

1. Posizionare l'archetto di spinta sull'apparecchio.

Figura B

- ① Vite
 - ② Archetto di spinta
 - ③ Manopola a stella
 - ④ Disco
2. Inserire la vite attraverso il supporto dell'archetto di spinta e l'archetto di spinta.
 3. Inserire il disco.
 4. Applicare la manopola a stella e serrarla.
 5. Ripetere l'operazione dalla parte opposta.

Regolare l'archetto di spinta

1. Allentare entrambe le manopole a stella.

Figura C

- ① Manopola a stella
 - ② Archetto di spinta
2. Tirare l'archetto di spinta all'indietro e orientarlo nella posizione desiderata.
 3. Spingere in avanti l'archetto di spinta e innestarlo.
 4. Serrare le manopole a stella.

Montaggio delle spazzole laterali

Le spazzole laterali sono fornite con l'apparecchio e devono essere fissate all'apparecchio prima della messa in funzione. Vedi capitolo "Sostituzione delle spazzole laterali".

Caricamento/inserimento dell'unità accumulatore

Caricare l'accumulatore prima della messa in funzione.

Osservare le istruzioni per la ricarica e l'esercizio contenute nelle istruzioni per l'uso e le avvertenze di sicurezza allegate all'unità accumulatore e caricabatterie.

1. Sollevare il coperchio dell'alloggiamento dell'accumulatore.

Figura D

- ① Alloggiamento dell'accumulatore
 - ② Unità accumulatore
 - ③ Coperchio alloggiamento accumulatore
2. Inserire l'unità accumulatore ricaricata nell'apposito alloggiamento, spingerla fino all'arresto e allo scatto in posizione.
 3. Chiudere il coperchio dell'alloggiamento dell'accumulatore.

Messa in funzione

Selezione del programma

1. Ruotare il selettore del programma sul programma desiderato.

Figura E

- ① 0 - l'apparecchio è spento
- ② Spazzare
- ③ Spazzare-aspirare

Spazzare

ATTENZIONE

Pericolo di danneggiamento

Nastri da imballaggio, fili o simili possono danneggiare il meccanismo di spazzamento.

Tenere nastri da imballaggio, cavi o simili lontano dall'apparecchio.

Nota

Per ottenere un risultato di pulizia ottimale, adeguare la velocità della spazzatrice alle circostanze.

Svuotare il vano raccolta a intervalli regolari.

Abbassare le spazzole laterali per pulire i bordi laterali.

Nota

Sul cofano del ventilatore di aspirazione e soffiaggio è possibile collocare un secchio o un altro contenitore fino a un massimo di 5 kg.

1. Se necessario, fissare il contenitore al cofano con una cinghia di serraggio. Far passare la cinghia di serraggio attraverso gli occhielli di fissaggio.
2. Le spazzole laterali possono essere sollevate o abbassate a seconda dell'attività da svolgere.

Nota

La polvere sollevata dalla spazzola laterale non viene aspirata. Applicare le spazzole laterali solo per spazzare i bordi.

3. Impostare il selettore di programma su spazzare o spazzare-aspirare.

Nota

Utilizzare il programma spazzare-aspirare solo quando il pavimento è asciutto.

4. Spingere l'apparecchio sulla superficie da spazzare.

Impostazione della pressione di contatto del rullospazzola

1. Estrarre la leva per la pressione di contatto del rullospazzola, regolare e abbassare.

Figura F

- ① Leva per la pressione di contatto del rullospazzola
 - 5 - massima pressione di contatto
 - 1 - minima pressione di contatto
 - P - rullospazzola sollevato

Nota

Una pressione di contatto più elevata comporta un maggiore fabbisogno energetico e una durata d'impiego più breve.

Nota

Per parcheggiare e trasportare l'unità, portare la leva in posizione "P". Il rullospazzola viene sollevato completamente e si evitano danni alle setole.

Impostazione della pressione di contatto delle spazzole laterali

1. Ruotare la manopola per la pressione di contatto della spazzola laterale nella direzione desiderata.

Figura G

- ① Manopola pressione di contatto spazzola laterale
 - + aumenta la pressione di contatto
 - riduce la pressione di contatto

Raccolta dello sporco grossolano

1. Premere leggermente in basso l'archetto di spinta in modo che l'apparecchio si sollevi nella parte anteriore.

Figura H

2. Spingere l'apparecchio sullo sporco grossolano con la parte anteriore sollevata.
3. Abbassare nuovamente l'apparecchio.

Svuotamento del vano raccolta

⚠ AVVERTIMENTO

Pericolo di lesioni

Il rullospazzola in rotazione può causare lesioni.

Prima di rimuovere il vano raccolta, spegnere l'apparecchio e attendere che il rullospazzola smetta di ruotare.

Nota

Se possibile, svuotare il vano raccolta all'aperto, poiché la polvere viene rilasciata.

1. Portare il selettore di programma su "0" e attendere che il rullospazzola smetta di ruotare.
2. Tirare e rilasciare più volte la maniglia di pulizia del filtro.
3. Sbloccare l'aspirazione polvere e ruotarla verso l'alto.
4. Con la maniglia tirare il vano di raccolta verso l'alto e rimuoverlo dall'apparecchio.
5. Smaltire la spazzatura in conformità alle normative locali.

Figura I

ATTENZIONE

Pericolo di danneggiamento

Non urtare gli oggetti quando si svuota il vano di raccolta.

Fermo dell'impianto

Se l'unità non viene utilizzata per lungo tempo, eseguire i seguenti punti.

1. Depositare l'apparecchio su una superficie piana.
2. Portare il selettore di programma su "0".
3. Portare la leva per la pressione di contatto del rullospazzola in posizione "P".
4. Rimuovere l'unità accumulatore.
5. Pulire l'apparecchio all'interno e all'esterno.
6. Parcheggiare l'apparecchio in luogo riparato e asciutto.

Trasporto

⚠ PRUDENZA

Pericolo di lesioni e di danneggiamento

Nel trasporto osservare il peso dell'apparecchio.

1. Portare il selettore di programma su "0".
2. Portare la leva di pressione in posizione "P".
3. Per caricare, sollevare l'unità dalle maniglie di trasporto.
4. Bloccare le ruote dell'apparecchio con i cunei.
5. Bloccare l'apparecchio con funi o cinghie di tensione.
6. Per il trasporto in veicoli, assicurare l'apparecchio secondo le direttive in vigore affinché non possa scivolare e ribaltarsi.

Stoccaggio

⚠ AVVERTIMENTO

Pericolo di lesioni e di danneggiamento

Prestare attenzione al peso dell'apparecchio.

1. Eseguire il fermo della macchina.
2. Per quanto riguarda la conservazione, osservare le istruzioni riportate nelle istruzioni per l'uso dell'unità accumulatore.

Cura e manutenzione

Avvertenze generali

⚠ PERICOLO

Il movimento involontario dell'apparecchio può causare incidenti e lesioni

Prima di eseguire qualsiasi lavoro di cura e manutenzione spegnere l'apparecchio ed estrarre l'accumulatore.

Pulizia dell'apparecchio

⚠ PRUDENZA

Rischio di corto circuito causato da getti d'acqua

Non pulire l'apparecchio con un getto d'acqua o un getto d'acqua ad alta pressione.

⚠ PERICOLO

Rischio per la salute a causa della polvere

Indossare la mascherina di protezione e occhiali protettivi durante la pulizia con aria compressa.

ATTENZIONE

Pericolo di danneggiamento delle superfici

Per la pulizia non utilizzare detersivi strofinanti o aggressivi.

1. Pulire l'apparecchio internamente con aria compressa.
2. Pulire l'apparecchio internamente ed esternamente con un panno umido imbevuto di liscivia.

Intervalli di manutenzione

l'esecuzione delle attività di manutenzione è descritto nel capitolo "Lavori di manutenzione".

Ogni giorno

1. Verificare usura e presenza di nastri impigliati nel rullospazzola e nelle spazzole laterali.
2. Verificare il funzionamento di tutti gli elementi di comando.

Ogni settimana

1. Controllare il filtro plissettato piatto.
2. Verificare che i componenti mobili si muovano perfettamente.
3. Controllare l'usura dei listelli di tenuta nell'area da spazzare.

Ogni sei mesi

1. Controllare la tensione, lo stato di usura e il funzionamento delle cinghie di azionamento.

Dopo l'usura

1. Sostituire i listelli di tenuta.
2. Sostituire il rullospazzola.
3. Sostituire le spazzole laterali.

Lavori di manutenzione

Nota

tutti gli interventi di assistenza e manutenzione durante la manutenzione da parte del cliente devono essere eseguiti da un tecnico qualificato. All'occorrenza è sempre possibile rivolgersi a un rivenditore specializzato Kärcher.

1. Depositare l'apparecchio su una superficie piana.
2. Ruotare il selettore di programma su "0".
3. Rimuovere l'unità accumulatore.

Sostituzione delle spazzole laterali

1. Girare le spazzole laterali verso l'alto.
2. Svitare la vite sul lato inferiore.
 - a Aprire: ruotare in senso antiorario
 - b Chiudere: ruotare in senso orario

Figura J

- ① Chiusura
- ② Spazzola laterale
- ③ Alloggiamento
3. Rimuovere la spazzola laterale.
4. All'occorrenza pulire l'alloggiamento.
5. Applicare una nuova spazzola laterale nell'alloggiamento e fissarla con la vite.

Sostituzione del rullospazzola

Il rullospazzola deve essere sostituito quando il risultato di spazzamento diminuisce visibilmente e non è più possibile regolarlo con la "Leva per la pressione di contatto del rullospazzola".

1. Rimuovere il vano di raccolta.
2. Portare la leva per la pressione di contatto del rullospazzola in posizione "P".
3. Svitare le 2 viti su ciascun lato del rullospazzola

Figura K

- ① Vite
- ② Metà rullospazzola
- ③ Perno di fermo
- ④ Albero del rullospazzola
4. Separare le metà dei rulli e rimuoverli.
5. Posizionare le nuove metà dei rulli sull'albero del rullospazzola. Accertarsi che il perno di fermo sia inserito correttamente.
6. Avvitare le viti e serrarle.

Sostituzione dei listelli di tenuta

1. Svitare le viti come indicato nella rispettiva immagine.
2. Rimuovere il listello di tenuta e sostituirlo con uno nuovo.
3. Riavvitare le viti e serrarle.

Figura L

Listello di tenuta anteriore (sul vano di raccolta)

Figura M

Listello di tenuta posteriore

Figura N

Listelli di tenuta laterali

Sostituzione del filtro plissettato piatto

⚠ PERICOLO

Rischio per la salute a causa della polvere

Indossare la mascherina di protezione e occhiali protettivi durante gli interventi sull'impianto filtrante.

1. Tirare e rilasciare più volte la maniglia di pulizia del filtro.
2. Rilasciare lo sblocco e far ruotare il cofano di aspirazione verso l'alto.
3. Estrarre il filtro plissettato piatto e inserire un nuovo filtro plissettato piatto.

Figura O

- ① Aspirazione della polvere
- ② Filtro plissettato piatto

Guida alla risoluzione dei guasti

Nota

Per tutti i guasti non elencati contattare il servizio clienti (assistenza)!

⚠ AVVERTIMENTO

Pericolo di lesioni

Il rullospazzola in rotazione e le spazzole laterali possono causare lesioni.

Spegnere l'apparecchio e attendere che il rullospazzola e le spazzole laterali smettano di ruotare.

L'apparecchio non si accende

- Inserire l'unità accumulatore.
- Premere completamente l'unità accumulatore finché scatta in posizione.
- Caricare l'unità accumulatore.

Potenza di spazzamento non adeguata

- Regolare il rullospazzola e le spazzole laterali in base all'attività di pulizia.
- Il rullospazzola e la spazzola laterale sono troppo usurati, sostituirli.
- Controllare lo stato di usura dei listelli di tenuta, sostituirli se necessario.

Apparecchio polveroso

- Svuotare il vano raccolta.
- Controllare il filtro, se necessario sostituirlo.
- Controllare lo stato di usura dei listelli di tenuta, sostituirli se necessario.

Scarsa pulizia nella zona dei bordi

- Sostituire le spazzole laterali.
- Controllare lo stato di usura dei listelli di tenuta, sostituirli se necessario.

Insufficiente potenza di aspirazione

- Controllare la guarnizione di aspirazione polvere.
- Controllare la guarnizione del vano raccolta.

Il rullospazzola non ruota

- Rimuovere nastri o fili avvolti sul rullospazzola.
- Impostare la leva della pressione di contatto del rullospazzola su un valore inferiore.

La pressione di contatto del rullospazzola non può essere modificata.

- Rimuovere e pulire il listello di tenuta posteriore come mostrato nella figura M.

Dati tecnici

		KM 70/30 C Bp
Dati sulle prestazioni dell'apparecchio		
Larghezza di lavoro	mm	480
Larghezza di lavoro con 2 spazzole laterali	mm	980
Resa superficiale teorica		
Resa superficiale (max.)	m ² /h	3920
Grado di protezione		IPX3
Batteria		
Tipo di batteria		Battery Power / Battery Power+
Tensione batteria	V	36
Condizioni ambientali		
Temperatura ambiente	°C	0 bis +45
Umidità d'aria, non condensante	%	40 - 90
Dimensioni e pesi		
Lunghezza	mm	1200
Larghezza	mm	770
Altezza	mm	1070
Peso a vuoto (peso di trasporto)	kg	33
Peso totale consentito	kg	60
Larghezza rullospazzola	mm	480
Diametro rullospazzola	mm	240
Diametro spazzola laterale	mm	327
Vano raccolta		
Volume vano raccolta	l (kg)	45 (38)
Filtro e sistema aspirante		
Sistema filtrante		Filtro plissettato piatto
Superficie attiva del filtro	m ²	0,6
Categoria di polvere		M
Depressione nominale sistema aspirante	kPa	0,04
Flusso volumetrico nominale sistema aspirante	l/s	18,6
Motore ventola (elettrico)		
Potenza nominale	W	30
Motore rullospazzola (elettrico)		
Potenza nominale	W	37,5
Valori rilevati secondo EN 60335-2-72		
Valore di vibrazione mano-braccio	m/s ²	2,1
Incertezza K	m/s ²	0,2
Livello di pressione acustica L _{pA}	dB(A)	51
Incertezza K _{pA}	dB(A)	3
Livello di potenza acustica L _{WA} + incertezza K _{WA}	dB(A)	74
Incertezza K _{WA}	dB(A)	3

Con riserva di modifiche tecniche.

Dichiarazione di conformità UE

Con la presente dichiariamo che la macchina di seguito definita, in conseguenza della sua progettazione e costruzione nonché nello stato in cui è stata immessa sul mercato, è conforme ai requisiti essenziali di sicurezza e salute pertinenti delle direttive UE. In caso di modifiche apportate alla macchina senza il nostro consenso, la presente dichiarazione perde ogni validità.

Prodotto: Spazzatrice stradale

Tipo: 1.517-xxx

Direttive UE pertinenti

2006/42/CE (+2009/127/EG)

2014/30/UE

2011/65/UE

2000/14/CE

Norme armonizzate applicate

EN 60335-1

EN 60335-2-72

EN 62233: 2008

EN 55014-1: 2017 + A11: 2020

EN 55014-2: 1997 + A1: 2001 + A2: 2008

EN IEC 63000: 2018

Livello di potenza acustica dB(A)

Misurato: 71

Garantito: 74

I firmatari agiscono per incarico e con delega della direzione.



H. Jenner

Chairman of the Board of Management



S. Reiser

Manager Regulatory Affairs & Certification

Responsabile della documentazione:

S. Reiser

Alfred Kärcher SE & Co. KG

Alfred-Kärcher-Str. 28 - 40

71364 Winnenden (Germany)

Tel.: +49 7195 14-0



Fax: +49 7195 14-2212

Winnenden, 01/03/2023

Índice de contenidos

Avisos generales.....	25
Uso previsto.....	25
Instrucciones de seguridad.....	25
Descripción del equipo.....	26
Puesta en funcionamiento.....	26
Servicio.....	26
Parada.....	27
Transporte.....	27
Almacenamiento.....	27
Cuidado y mantenimiento.....	27
Ayuda en caso de fallos.....	28
Datos técnicos.....	29
Declaración de conformidad UE.....	29

Avisos generales

  Antes de poner en marcha por primera vez el equipo, lea este manual de instrucciones y el capítulo Instrucciones de seguridad. Actúe conforme a estos documentos.

Conserve estos documentos para su uso posterior o para propietarios ulteriores.

Comprobación del suministro

Si se detectan desperfectos y daños de transporte en la entrega del vehículo, se debe notificar inmediatamente al distribuidor o concesionario.

Protección del medioambiente

 Los materiales de embalaje son reciclables. Eliminar los embalajes de forma respetuosa con el medioambiente.

 Los equipos eléctricos y electrónicos contienen materiales reciclables y, a menudo, componentes, como baterías, acumuladores o aceite, que suponen un peligro potencial para la salud de las personas o el medio ambiente en caso de manipularse o eliminarse de forma inadecuada. Sin embargo, dichos componentes son necesarios para un funcionamiento adecuado del equipo. Los equipos identificados con este símbolo no pueden eliminarse con la basura doméstica.

Avisos sobre sustancias contenidas (REACH)

Encontrará información actualizada sobre las sustancias contenidas en: www.kaercher.de/REACH

Garantía

En cada país se aplican las condiciones de garantía indicadas por nuestra compañía distribuidora autorizada. Subsanaamos cualquier fallo en su equipo de forma gratuita dentro del plazo de garantía siempre que la causa se deba a un fallo de fabricación o material. En caso de garantía, póngase en contacto con su distribuidor o con el servicio de posventa autorizado más próximo presentando la factura de compra.

(Dirección en el reverso)

Encontrará más información sobre la garantía (si está disponible) en el área de servicio de su página web local de Kärcher en "Downloads".

Accesorios y repuestos

Utilice únicamente accesorios y repuestos originales, estos garantizan un servicio seguro y fiable del equipo.

Encontrará información sobre los accesorios y repuestos en www.kaercher.com.

Niveles de peligro

⚠ PELIGRO

● Aviso de un peligro inminente que produce lesiones corporales graves o la muerte.

⚠ ADVERTENCIA

● Aviso de una posible situación peligrosa que puede producir lesiones corporales graves o la muerte.





⚠ PRECAUCIÓN

● Aviso de una posible situación peligrosa que puede producir lesiones corporales leves.

⚠ CUIDADO

● Aviso de una posible situación peligrosa que puede producir daños materiales.

Símbolos en el equipo

	Presión de empuje del cepillo cilíndrico de barrido
	Posición de estacionamiento del cepillo cilíndrico de barrido
	Limpeza del filtro
	Presión de empuje de los cepillos laterales

Uso previsto

Usar la barredora para la limpieza de superficies en espacios interiores y exteriores.

La barredora ha sido concebida para el uso comercial.

Usar la barredora únicamente de conformidad con las indicaciones del presente manual de instrucciones. Cualquier uso distinto al especificado será considerado uso no previsto. El fabricante no asume ninguna responsabilidad por los daños derivados de dicho uso no previsto. El usuario asume todos los riesgos.

No está permitido realizar modificaciones en la barredora.

La barredora solo es apta para los recubrimientos indicados en el manual de instrucciones.

Usos erróneos previsibles

El equipo no ha sido concebido para circular por terrenos inclinados.

No barrer ni aspirar nunca líquidos explosivos, gases, ácidos no diluidos ni disolventes (p. ej. gasolina, diluyente, gasóleo) ya que, en combinación con el aire de aspiración, forman vapores o mezclas explosivas.

No barrer ni aspirar nunca acetona, ácidos ni disolventes no diluidos, ya que atacan y dañan los materiales empleados en el equipo.

No barrer ni aspirar nunca polvos reactivos de metal (p. ej., aluminio, magnesio, cinc), ya que en combinación con detergentes muy alcalinos o ácidos forman gases explosivos.

No barrer ni aspirar nunca objetos en llamas o candentes, ya que existe peligro de incendio.

No barrer sustancias perjudiciales para la salud.

El equipo no es apto para barrer líquidos.

Está prohibida la estancia en zonas de peligro. Queda prohibido el uso en espacios con peligro de explosión.

No está permitido empujar/tirar/transportar objetos con este equipo.

Recubrimientos adecuados

El equipo solo es adecuado para los siguientes recubrimientos:

- Asfalto
- Suelo industrial
- Enlucido
- Hormigón
- Adoquines

Instrucciones de seguridad

⚠ ADVERTENCIA

El equipo no ha sido concebido para un uso por parte de niños o personas con capacidades corporales, sensoriales o psíquicas limitadas, ni tampoco por parte de personas no familiarizadas con estas instrucciones de empleo.

⚠ **ADVERTENCIA**

Se debe supervisar a los niños para asegurarse de que no jueguen con el aparato.

⚠ **ADVERTENCIA**

Utilice el equipo solo para su uso previsto. Al trabajar con el equipo, tenga en cuenta las condiciones locales y evite causar daños a terceras personas, sobre todo a niños.

⚠ **PRECAUCIÓN**

Compruebe el buen estado y la seguridad operacional del equipo con las direcciones de trabajo antes de cada servicio. No utilice el equipo si el estado no es adecuado.

⚠ **PELIGRO**

No debe realizar modificaciones en el equipo.

⚠ **PELIGRO**

Peligro de explosión. Mantener las sustancias altamente inflamables alejadas del aparato.

⚠ **PELIGRO**

Peligro de lesiones Antes de realizar cualquier intervención en el equipo, girar el interruptor de programa a "0" y retirar la batería.

⚠ **ADVERTENCIA**

Peligro de aplastamiento y rozaduras en correas, cepillos laterales, recipientes y asas de empuje.

⚠ **PRECAUCIÓN**

Peligro de lesiones Llevar guantes de protección resistentes al retirar vidrio, metal u otros materiales con bordes afilados del recipiente de suciedad.

Descripción del equipo

Para su funcionamiento, el equipo necesita una batería de 36 V del sistema Battery Power/Battery Power+ de Kärcher y el cargador correspondiente. Ambos no están incluidos en el alcance del suministro y pueden adquirirse por separado según los requisitos de la aplicación.

Encontrará información sobre baterías y cargadores adecuados en www.kaercher.com.

Ilustración

Figura A

- ① Asa de transporte
- ② Empuñadura para limpieza del filtro
- ③ Cepillo lateral derecho
- ④ Empuñadura giratoria para la presión de empuje de los cepillos laterales
- ⑤ Desbloqueo de la aspiración de polvos
- ⑥ Cubierta del ventilador de la aspiración de polvos
- ⑦ Superficie de colocación para accesorios, carga máxima 5 kg
- ⑧ Empuñadura en estrella para el ajuste del asa de empuje (2 uds.)
- ⑨ Batería*
- ⑩ Cargador*
- ⑪ Asa de empuje
- ⑫ Junta del recipiente para la suciedad
- ⑬ Cepillo cilíndrico de barrido
- ⑭ Placa de características
- ⑮ Tapa del alojamiento de la batería
- ⑯ Interruptor de programa
- ⑰ Desbloqueo de la batería
- ⑱ Alojamiento de la batería
- ⑲ Palanca para la presión de empuje del cepillo cilíndrico de barrido (superficie de barrido)
- ⑳ Junta de la aspiración de polvos
- ㉑ Ventilador de la aspiración de polvos
- ㉒ Asa del recipiente para la suciedad
- ㉓ Filtro plegado plano
- ㉔ Orejeta de fijación
- ㉕ Cepillo lateral izquierdo
- ㉖ Recipiente para la suciedad, extraíble

* Opcional, no incluido en el alcance del suministro.

Puesta en funcionamiento

Montaje del asa de empuje

1. Posicionar el asa de empuje en el equipo.

Figura B

- ① Tornillo
 - ② Asa de empuje
 - ③ Empuñadura en estrella
 - ④ Arandela
2. Insertar el tornillo a través del soporte del asa de empuje y el asa de empuje.
 3. Colocar la arandela.
 4. Colocar la empuñadura en estrella y apretarla.
 5. Repetir el proceso en el lado opuesto.

Ajuste del asa de empuje

1. Aflojar las dos empuñaduras en estrella.

Figura C

- ① Empuñadura en estrella
 - ② Asa de empuje
2. Tirar hacia atrás del asa de empuje y girarla hasta la posición deseada.
 3. Empujar hacia delante la barra de empuje y engancharla.
 4. Apretar las empuñaduras en estrella.

Montaje del cepillo lateral

Los cepillos laterales se entregan junto con el equipo y deben fijarse al equipo antes de la puesta en funcionamiento.

Véase el capítulo "Cambio de los cepillos laterales".

Carga/colocación de la batería

Cargar la batería antes de la puesta en funcionamiento.

Tener en cuenta las instrucciones de carga y funcionamiento que figuran en el manual de instrucciones y en las instrucciones de seguridad adjuntas a la batería y al cargador.

1. Girar hacia arriba la tapa del alojamiento de la batería.

Figura D

- ① Alojamiento de la batería
 - ② Batería
 - ③ Tapa del alojamiento de la batería
2. Insertar la batería cargada en el alojamiento de la batería, empujarla hacia dentro hasta el tope y encajarla.
 3. Volver a cerrar la tapa del alojamiento de la batería.

Servicio

Selección del programa

1. Girar el interruptor de programa al programa de lavado deseado.

Figura E

- ① 0 - El equipo está desconectado
- ② Barrido
- ③ Barrido y aspiración

Barrido

CUIDADO

Peligro de daños

Las cintas de embalaje, alambres o similares pueden dañar el mecanismo de barrido.

Mantener las cintas de embalaje, alambres o similares alejados del equipo.

Nota

Adaptar la velocidad de conducción según las circunstancias para obtener un resultado de limpieza óptimo.

Vaciar el recipiente para la suciedad a intervalos regulares.

Bajar los cepillos laterales para limpiar los bordes laterales.

Nota

En la cubierta del ventilador de aspiración de polvos puede colocarse un cubo u otro recipiente de hasta 5 kg como máximo.

1. Si es necesario, fijar el recipiente a la cubierta con una correa tensora. Pasar la correa tensora por el ojal de fijación.

2. Girar los cepillos laterales hacia arriba o hacia abajo en función de la tarea.

Nota

El polvo levantado por los cepillos laterales no se aspira. Usar los cepillos laterales únicamente para barrer los bordes.

3. Ajustar el interruptor de programa en barrido o barrido y aspiración.

Nota

Usar el programa de barrido y aspiración únicamente cuando el suelo esté seco.

4. Deslizar el equipo por la superficie que se va a barrer.

Ajuste de la presión de empuje del cepillo cilíndrico de barrido

1. Extraer, reajustar y bajar la palanca para la presión de empuje del cepillo cilíndrico de barrido.

Figura F

- ① Palanca para la presión de empuje del cepillo cilíndrico de barrido
 - 5 - Máxima presión de empuje
 - 1 - Mínima presión de empuje
 - P - Cepillo cilíndrico de barrido elevado

Nota

A mayor presión de empuje, mayores necesidades de energía y menor tiempo de aplicación.

Nota

Para aparcar y transportar el equipo, colocar la palanca en la posición "P". El cepillo cilíndrico de barrido se eleva completamente y se evitan daños en las cerdas.

Ajuste de la presión de empuje de los cepillos laterales

1. Girar la empuñadura giratoria para la presión de empuje de los cepillos laterales en la dirección deseada.

Figura G

- ① Empuñadura giratoria para la presión de empuje de los cepillos laterales
 - + Aumentar la presión de empuje
 - Reducir la presión de empuje

Recogida de la suciedad gruesa

1. Presionar ligeramente el asa de empuje para que el equipo se eleve por delante.

Figura H

2. Deslizar el equipo sobre la suciedad gruesa con la parte delantera elevada.
3. Bajar de nuevo el equipo.

Vaciado del recipiente para la suciedad

⚠ ADVERTENCIA

Peligro de lesiones

Si el cepillo cilíndrico de barrido está girando pueden producirse lesiones.

Antes de retirar el recipiente para la suciedad, desconectar el equipo y esperar hasta que el cepillo cilíndrico de barrido deje de girar.

Nota

En la medida de lo posible, vaciar el recipiente para la suciedad al aire libre ya que se desprende polvo.

1. Girar el selector de programas a "0" y esperar hasta que el cepillo cilíndrico de barrido deje de girar.
2. Tirar y soltar varias veces la empuñadura de limpieza del filtro.
3. Desbloquear la aspiración de polvos y girarla hacia arriba.
4. Tirar hacia arriba del asa del recipiente para la suciedad y sacarlo del equipo.
5. Desechar la suciedad barrida conforme a las prescripciones locales.

Figura I

CUIDADO

Peligro de daños

Para vaciar el recipiente para la suciedad, no golpearlo contra otros objetos.

Parada

Si el equipo no se va a utilizar durante mucho tiempo, ejecutar los siguientes puntos.

1. Depositar el equipo sobre una superficie plana.
2. Girar el interruptor de programa a "0".
3. Colocar la palanca para la presión de empuje del cepillo cilíndrico de barrido en la posición "P".
4. Retirar la batería.
5. Limpiar el interior y el exterior del equipo.
6. Depositar el equipo en un lugar seco y protegido.

Transporte

⚠ PRECAUCIÓN

Riesgo de daños y lesiones

Tenga en cuenta el peso del equipo durante el transporte.

1. Girar el interruptor de programa a "0".
2. Colocar la palanca para la presión de empuje en la posición "P".
3. Para cargar y descargar el equipo, elevarlo por las asas de transporte.
4. Asegurar el equipo a las ruedas con cuñas.
5. Asegurar el equipo con cuerdas o correas de sujeción.
6. Al transportar el equipo en vehículos, asegurarlo para evitar que resbale y vuelque conforme a las directrices vigentes.

Almacenamiento

⚠ ADVERTENCIA

Riesgo de daños y lesiones

Tenga en cuenta el peso del equipo.

1. Ejecutar la parada.
2. Respetar los avisos incluidos en el manual de instrucciones de la batería relacionados con el almacenamiento.

Cuidado y mantenimiento

Avisos generales

⚠ PELIGRO

Peligro de lesiones y accidentes por movimiento involuntario del equipo

Antes de realizar cualquier trabajo de mantenimiento o conservación, desconectar el equipo y retirar la batería.

Limpieza del equipo

⚠ PRECAUCIÓN

Peligro de cortocircuito debido a chorro de agua

No limpie el equipo con mangueras o agua de alta presión.

⚠ PELIGRO

Riesgo para la salud debido al polvo

Lleve una máscara antipolvo y gafas al realizar tareas de limpieza con aire comprimido.

CUIDADO

Peligro de daños de las superficies

No emplee detergentes agresivos ni abrasivos para la limpieza.

1. Sople el interior del equipo con aire comprimido.
2. Limpie el equipo por dentro y por fuera con un paño humedecido en lejía suave.

Intervalos de mantenimiento

La ejecución de los trabajos de mantenimiento se describe en el capítulo "Trabajos de mantenimiento".

Diariamente

1. Comprobar la presencia de desgaste y de cintas enrolladas en el cepillo cilíndrico de barrido y los cepillos laterales.
2. Comprobar el funcionamiento de los elementos de control.

Semanalmente

1. Comprobar los filtros plegados planos.
2. Comprobar si las piezas móviles se mueven con facilidad.
3. Comprobar el desgaste de los cubrejuntas en el área de barrido.

Cada seis meses

1. Comprobar la tensión, el desgaste y el funcionamiento de las correas de accionamiento.

En caso de desgaste

1. Sustituya los cubrejuntas.
2. sustituir el cepillo cilíndrico de barrido.
3. Cambiar los cepillos laterales.

Trabajos de mantenimiento

Nota

Todos los trabajos de servicio y mantenimiento al realizar el mantenimiento a través del cliente debe realizarlos un técnico especializado cualificado. En caso necesario, existe la posibilidad de ponerse en contacto con las tiendas especializadas de Kärcher en cualquier momento.

1. Depositar el equipo sobre una superficie plana.
2. Girar el interruptor de programa a "0".
3. Retirar la batería.

Cambio de los cepillos laterales

1. Girar los cepillos laterales hacia arriba.
2. Desatornillar el cierre del lado inferior.
 - a Abrir: girar en sentido antihorario
 - b Cerrar: girar en sentido horario

Figura J

- ① Cierre
- ② Cepillos laterales
- ③ Alojamiento
3. Desmontar los cepillos laterales.
4. Si es necesario, limpiar el alojamiento.
5. Insertar el nuevo cepillo lateral en el alojamiento y fijarlo con el cierre.

Cambio del cepillo cilíndrico de barrido

El cepillo cilíndrico de barrido debe sustituirse cuando el resultado del barrido disminuya visiblemente y ya no sea posible ajustarlo con "Palanca para la presión de empuje del cepillo cilíndrico de barrido".

1. Retirar el recipiente para la suciedad.
2. Colocar la palanca para la presión de empuje del cepillo cilíndrico de barrido en la posición "P".
3. Desatornillar 2 tornillos a cada lado del cepillo cilíndrico de barrido.

Figura K

- ① Tornillo
- ② Mitades del cepillo cilíndrico de barrido
- ③ Pasador arrastrador
- ④ Eje del cepillo cilíndrico de barrido
4. Separar las mitades del cepillo cilíndrico de barrido y retirarlas.
5. Colocar las nuevas mitades del cepillo en el eje del cepillo cilíndrico de barrido. Asegurarse de que el pasador arrastrador esté asentado correctamente.
6. Enroscar y apretar el tornillo.

Sustitución de los cubrejuntas

1. Desatornillar los tornillos tal y como se muestra en la imagen correspondiente.
2. Quitar el cubrejuntas y sustituirlo por uno nuevo.
3. Volver a enroscar y apretar el tornillo.

Figura L

Cubrejuntas delantero (en el recipiente para la suciedad)

Figura M

Cubrejuntas trasero

Figura N

Cubrejuntas laterales

Cambio del filtro plegado plano

⚠ PELIGRO

Riesgo para la salud debido al polvo

Llevar una máscara antipolvo y gafas de protección al realizar tareas en la instalación de los filtros.

1. Tirar y soltar varias veces la empuñadura de limpieza del filtro.
2. Soltar el desbloqueo y girar hacia arriba la cubierta de la aspiración de polvos.
3. Sacar el filtro plegado plano e insertar uno nuevo.

Figura O

- ① Aspiración de polvos
- ② Filtro plegado plano

Ayuda en caso de fallos

Nota

En caso de cualquier avería no enumerada, ponerse en contacto con el servicio de postventa (asistencia técnica).

⚠ ADVERTENCIA

Peligro de lesiones

Si el cepillo cilíndrico de barrido y los cepillos laterales están girando pueden producirse lesiones.

Desconectar el equipo y esperar hasta que el cepillo cilíndrico de barrido y los cepillos laterales dejen de girar.

El equipo no arranca

- Colocar la batería.
- Presionar la batería completamente hacia abajo hasta que encaje en su sitio.
- Cargar la batería.

Potencia de barrido no satisfactoria

- Ajustar el cepillo cilíndrico de barrido y los cepillos laterales en función de la orden de limpieza.
- El cepillo cilíndrico de barrido y el cepillo lateral están demasiado desgastados, sustituirlos.
- Comprobar la presencia de desgaste en los cubrejuntas y sustituirlos si es necesario.

El equipo levanta polvo

- Vacíe el recipiente para la suciedad.
- Comprobar el filtro, sustituirlo si es necesario.
- Comprobar la presencia de desgaste en los cubrejuntas y sustituirlos si es necesario.

Mal resultado de barrido en los márgenes

- Cambiar los cepillos laterales.
- Comprobar la presencia de desgaste en los cubrejuntas y sustituirlos si es necesario.

Potencia de aspiración insuficiente

- Comprobar la junta de la aspiración de polvos.
- Comprobar la junta del recipiente para la suciedad.

El cepillo cilíndrico de barrido no gira

- Quitar las cintas o cordones del cepillo cilíndrico de barrido.
- Ajustar la palanca para la presión de empuje del cepillo cilíndrico de barrido a un valor inferior.

La presión de empuje del cepillo cilíndrico de barrido no puede modificarse

- Desmontar y limpiar el cubrejuntas trasero como se muestra en la figura M.

Datos técnicos

		KM 70/30 C Bp
Datos de potencia del equipo		
Ancho útil	mm	480
Ancho útil con 2 cepillos laterales	mm	980
Rendimiento teórico en superficie		
Rendimiento en superficie (máx.)	m ² /h	3920
Tipo de protección		IPX3
Batería		
Tipo de batería		Battery Power/ Battery Power+
Tensión de funcionamiento de la batería	V	36
Condiciones ambientales		
Temperatura ambiente	°C	0 bis +45
Humedad del aire, sin formación de rocío	%	40 - 90
Peso y dimensiones		
Longitud	mm	1200
Anchura	mm	770
Altura	mm	1070
Tara (peso para el transporte)	kg	33
Peso total admisible	kg	60
Cepillo cilíndrico de barrido ancho	mm	480
Diámetro del cepillo cilíndrico de barrido	mm	240
Diámetro de cepillo lateral	mm	327
Recipiente para la suciedad		
Volumen del recipiente para la suciedad	l (kg)	45 (38)
Filtro y sistema de aspiración		
Sistema de filtros		Filtro ple- gado pla- no
Superficie de filtrado	m ²	0,6
Tipo de polvo		M
Baja presión nominal del sistema de as- piración	kPa	0,04
Caudal nominal del sistema de aspira- ción	l/s	18,6
Motor del ventilador (eléctrico)		
Potencia nominal	W	30
Motor del cepillo cilíndrico de barrido (eléctrico)		
Potencia nominal	W	37,5
Valores calculados conforme a EN 60335-2-72		
Nivel de vibraciones mano-brazo	m/s ²	2,1
Inseguridad K	m/s ²	0,2
Nivel de presión acústica L _{pA}	dB(A)	51
Inseguridad K _{pA}	dB(A)	3
Intensidad acústica L _{WA} + Inseguridad K _{WA}	dB(A)	74
Inseguridad K _{WA}	dB(A)	3

Nos reservamos el derecho a realizar modificaciones.

Declaración de conformidad UE

Por la presente declaramos que la máquina designada a continuación cumple, en lo que respecta a su diseño y tipo constructivo así como a la versión puesta a la venta por nosotros, las normas básicas de seguridad y sobre la salud que figuran en las directivas comunitarias correspondientes. Si se producen modificaciones no acordadas en la máquina, esta declaración pierde su validez.

Producto: Barredoras-aspiradoras

Tipo: 1.517-xxx

Directivas UE aplicables

2006/42/CE (+2009/127/CE)

2014/30/UE

2011/65/UE

2000/14/CE

Normas armonizadas aplicadas

EN 60335-1

EN 60335-2-72

EN 62233: 2008

EN 55014-1: 2017 + A11: 2020

EN 55014-2: 1997 + A1: 2001 + A2: 2008

EN IEC 63000: 2018

Intensidad acústica dB(A)

Medida: 71

Garantizada: 74

Los abajo firmantes actúan en nombre y con la autorización de la junta directiva.



H. Jenner

Chairman of the Board of Management



S. Reiser

Manager Regulatory Affairs & Certification

Responsable de documentación:

S. Reiser

Alfred Kärcher SE & Co. KG

Alfred-Kärcher-Str. 28 - 40

71364 Winnenden (Germany)

Tel.: +49 7195 14-0

Fax: +49 7195 14-2212

Winnenden, 01/03/2023

Índice

Indicações gerais.....	30
Utilização prevista.....	30
Avisos de segurança.....	30
Descrição do aparelho.....	31
Colocação em funcionamento.....	31
Operação.....	31
Desactivação.....	32
Transporte.....	32
Armazenamento.....	32
Conservação e manutenção.....	32
Ajuda em caso de avarias.....	33
Dados técnicos.....	34
Declaração de conformidade UE.....	34

Indicações gerais



Antes da primeira utilização do aparelho, leia este manual original e o capítulo Avisos de segurança. Proceda em conformidade.

Guarde-os para referência ou utilização futura.

Verificar o fornecimento

Aquando da receção da varredora, comunique imediatamente os defeitos e danos de transporte detetados ao seu distribuidor ou no ponto de venda.

Proteção do meio ambiente



Os materiais de embalagem são recicláveis. Elimine as embalagens de acordo com os regulamentos ambientais.



Os aparelhos elétricos e eletrónicos contêm materiais recicláveis de valor e, com frequência, componentes como baterias, acumuladores ou óleo que, em caso de manipulação ou recolha errada, podem representar um potencial perigo para a saúde humana e para o ambiente. Estes componentes são necessários para o bom funcionamento do aparelho. Os aparelhos que apresentem este símbolo não devem ser recolhidos no lixo doméstico.

Avisos relativos a ingredientes (REACH)

Pode encontrar informações actualizadas acerca dos ingredientes em: www.kaercher.de/REACH

Garantia

Em cada país são válidas as condições de garantia transmitidas pela nossa sociedade distribuidora responsável. Trataremos de possíveis avarias no seu aparelho no âmbito do prazo da garantia, sem custos, desde que estas tenham origem num erro de material ou de fabrico. Em caso de garantia, contacte o seu revendedor ou a assistência técnica autorizada mais próxima, apresentando o talão de compra.

(endereço consultar o verso)

Para mais informações sobre a garantia (se disponíveis), consultar "Transferências" na área de serviço do website local da Kärcher.

Acessórios e peças sobressalentes

Ao utilizar apenas acessórios originais e peças sobressalentes originais, garante uma utilização segura e o bom funcionamento do aparelho.

Informações acerca de acessórios e peças sobressalentes disponíveis em www.kaercher.com.

Níveis de perigo

⚠ PERIGO

- Aviso de um perigo iminente, que pode provocar ferimentos graves ou morte.

⚠ ATENÇÃO

- Aviso de uma possível situação de perigo, que pode provocar ferimentos graves ou morte.

⚠ CUIDADO

- Aviso de uma possível situação de perigo, que pode provocar ferimentos ligeiros.

ADVERTÊNCIA

- Aviso de uma possível situação de perigo, que pode provocar danos materiais.

Símbolos no aparelho

	Pressão de contacto da escova cilíndrica de varredura
	Posição de estacionamento da escova cilíndrica de varredura
	Limpeza do filtro
	Pressão de contacto da vassoura lateral

Utilização prevista

Utilize esta varredora para a limpeza de áreas interiores e exteriores.

A varredora está prevista para a utilização industrial.

Utilize a varredora exclusivamente de acordo com as indicações constantes deste manual de instruções. Qualquer outra utilização será considerada não conforme com as normas. O fabricante não se responsabiliza pelos danos daí resultantes; este risco será suportado exclusivamente pelo utilizador.

Não podem ser efectuadas modificações na varredora.

A varredora só é adequada para as superfícies indicadas no manual de instruções.

Utilização incorreta previsível

O aparelho não se destina à circulação em subidas.

Nunca varrer ou aspirar líquidos explosivos, gases, ácidos não diluídos e diluentes (p. ex., gasolina, diluente de tinta, gasóleo de aquecimento), pois formam misturas e vapores explosivos em conjunto com o ar aspirado.

Nunca varrer ou aspirar acetona, ácidos não diluídos e diluentes, visto que atacam e danificam os materiais utilizados no aparelho. Nunca varrer ou aspirar pós metálicos reactivos (p. ex., alumínio, magnésio, zinco), pois formam gases explosivos em conjunto com produtos de limpeza com alto teor alcalino ou ácido.

Não varrer nem aspirar objectos inflamáveis ou a arder, pois existe perigo de incêndio.

Não varrer substâncias nocivas para a saúde.

O aparelho não é adequado para varrer líquidos.

É proibida a permanência em áreas de perigo. Está interdita a operação em espaços com perigo de explosão.

Não é permitido empurrar/puxar ou transportar objectos com este aparelho.

Revestimentos adequados

O aparelho apenas é adequado para os seguintes revestimentos:

- Asfalto
- Pavimentos industriais
- Soalho
- Betão
- Paralelepípedos

Avisos de segurança

⚠ ATENÇÃO

O aparelho não se destina a ser utilizado por crianças ou pessoas com capacidades físicas, sensoriais ou mentais limitadas ou que não estejam familiarizadas com estas instruções.

⚠ ATENÇÃO

Supervisione as crianças para garantir que não brincam com o aparelho.

⚠ **ATENÇÃO**

Utilize o aparelho apenas para os fins a que se destina. Tenha em consideração as condições locais e verifique se existem outras pessoas ao redor, especialmente crianças, durante os trabalhos com o aparelho.

⚠ **CUIDADO**

Antes de cada operação, verifique o aparelho com os dispositivos de trabalho quanto ao estado correcto e à segurança operacional. Não utilize o aparelho se não estiver em perfeitas condições.

⚠ **PERIGO**

Não é permitido efectuar quaisquer alterações no aparelho.

⚠ **PERIGO**

Perigo de explosão! Manter as substâncias altamente inflamáveis afastadas do aparelho.

⚠ **PERIGO**

Perigo de lesões! Coloque o interruptor do programa na posição "0" antes de realizar trabalhos no aparelho e retire a bateria.

⚠ **ATENÇÃO**

Risco de esmagamento e fricção nas correias, nas vassouras laterais, no depósito e na alavanca de avanço.

⚠ **CUIDADO**

Perigo de lesões! Utilizar luvas de proteção resistentes para retirar vidro, metal ou outros materiais com arestas vivas do recipiente de sujidade.

Descrição do aparelho

Para o funcionamento do aparelho é necessária um conjunto de bateria de 36 V do sistema Battery Power / Battery Power+ da Kärcher e o respetivo carregador. Ambos não estão incluídos no volume de fornecimento e podem ser adquiridos separadamente, de acordo com os requisitos da aplicação.

Para obter informações sobre conjuntos de bateria e carregadores adequados, consulte www.kaercher.com.

Figura do aparelho

Figura A

- ① Pega de transporte
- ② Pega de limpeza do filtro
- ③ Vassoura lateral à direita
- ④ Manípulo rotativo da pressão de contacto das vassouras laterais
- ⑤ Desbloqueio da aspiração de pó
- ⑥ Cobertura da ventoinha da aspiração de pó
- ⑦ Área para pousar acessórios, carga máxima 5 kg
- ⑧ Manípulo em estrela para ajuste da alavanca de avanço (2x)
- ⑨ Conjunto da bateria*
- ⑩ Carregador*
- ⑪ Alavanca de avanço
- ⑫ Junta do depósito de detritos
- ⑬ Escova cilíndrica de varredura
- ⑭ Placa de características
- ⑮ Tampa do suporte do conjunto da bateria
- ⑯ Interruptor de programa
- ⑰ Desbloqueio do conjunto de bateria
- ⑱ Suporte do conjunto da bateria
- ⑲ Alavanca da pressão de contacto da escova cilíndrica de varredura (simetria da vassoura)
- ⑳ Junta da aspiração de pó
- ㉑ Ventoinha da aspiração de pó
- ㉒ Punho do depósito de detritos
- ㉓ Filtro de pregas
- ㉔ Ilhó de fixação
- ㉕ Vassoura lateral esquerda
- ㉖ Recipiente de detritos, removível

*Opção - não incluído no volume de fornecimento.

Colocação em funcionamento

Montar a alavanca de avanço

1. Posicionar a alavanca de avanço no aparelho.

Figura B

- ① Parafuso
 - ② Alavanca de avanço
 - ③ Manípulo em estrela
 - ④ Disco
2. Introduzir o parafuso através do suporte da alavanca de avanço e da alavanca de avanço.
 3. Colocar o disco.
 4. Colocar o manípulo em estrela e apertá-lo.
 5. Repetir o processo no lado oposto.

Ajustar a alavanca de avanço

1. Desapertar dos dois manípulos em estrela.

Figura C

- ① Manípulo em estrela
 - ② Alavanca de avanço
2. Puxar a alavanca de avanço para trás e rodá-la para a posição pretendida.
 3. Empurrar a alavanca de avanço para a frente e engatar.
 4. Apertar os manípulos em estrela.

Montar a vassoura lateral

As vassouras laterais são fornecidas com o aparelho e devem ser fixadas no aparelho antes do arranque.

Consultar o capítulo "Substituir vassoura lateral".

Carregar / inserir o conjunto da bateria

Carregar o conjunto da bateria antes do arranque.

Respeite os avisos relativos ao carregamento e à operação no manual de instruções e nos avisos de segurança que acompanham o conjunto da bateria e o carregador.

1. Abrir a tampa do suporte do conjunto da bateria para cima.

Figura D

- ① Suporte do conjunto da bateria
 - ② Conjunto da bateria
 - ③ Tampa do suporte do conjunto da bateria
2. Inserir o conjunto da bateria carregado no suporte do conjunto da bateria, empurrar até ao batente e encaixar.
 3. Fechar a tampa do suporte da bateria.

Operação

Selecionar um programa

1. Rodar o seletor de programa para o programa desejado.

Figura E

- ① 0 - O aparelho está desligado
- ② Varrer
- ③ Varredura com aspiração

Varrer

ADVERTÊNCIA

Perigo de danos

As fitas de embalagem, arames ou similares podem danificar o mecanismo de varrimento.

Mantenha as fitas de embalagem, arames ou similares afastados do aparelho.

Aviso

Adapte a velocidade de condução às condições, para obter um ótimo resultado de limpeza.

Esvazie o depósito de detritos em intervalos regulares.

Baixe as vassouras laterais para limpar os cantos laterais.

Aviso

Pode ser colocado um balde ou outro recipiente até um máximo de 5 kg na tampa do ventoinha da aspiração de pó.

1. Se necessário, fixar o depósito à tampa com uma cinta tensora. Passar a cinta tensora pelo ilhó de fixação.
2. Rodar as vassouras laterais para cima ou para baixo, consoante a tarefa.

Aviso

O pó levantado pela vassoura lateral não é aspirado. Utilize as vassouras laterais apenas para varrer os cantos.

3. Colocar o interruptor do programa em varredura ou varredura com aspiração.

Aviso

Utilize o programa *Varredura com aspiração apenas quando o pavimento estiver seco*.

4. Empurrar o aparelho sobre a superfície a varrer.

Ajustar a pressão de contacto da escova cilíndrica de varredura

1. Puxar para fora, ajustar e baixar a alavanca da pressão de contacto da escova cilíndrica de varredura.

Figura F

- ① Alavanca da pressão de contacto da escova cilíndrica de varredura
 - 5 - Pressão de contacto máxima
 - 1 - Pressão de contacto mínima
 - P - Escova cilíndrica de varredura

Aviso

Uma maior pressão de contacto resulta num maior consumo de energia e em tempos de utilização mais curtos.

Aviso

Para estacionar e deslocações de transporte do aparelho, deslocar a alavanca para a posição "P". A escova cilíndrica de varredura é totalmente levantada e evitam-se danos nas cerdas.

Ajustar a pressão de contacto das vassouras laterais

1. Rodar o manípulo rotativo da pressão de contacto das vassouras laterais na direção pretendida.

Figura G

- ① Manípulo rotativo da pressão de contacto das vassouras laterais
 - + Aumentar a pressão de contacto
 - Reduzir a pressão de contacto

Recolher sujidade grossa

1. Premir ligeiramente a alavanca de avanço para baixo, de modo a que o aparelho se levante à frente.

Figura H

2. Empurrar o aparelho sobre a sujidade grossa com a parte da frente levantada.
3. Baixar novamente o aparelho.

Esvaziar o depósito de detritos

⚠ ATENÇÃO

Perigo de ferimentos

A escova cilíndrica de varredura em rotação pode causar ferimentos.

Antes de retirar o depósito de detritos, desligue o aparelho e espere que a escova cilíndrica de varredura pare de rodar.

Aviso

Se possível, esvazie o depósito de detritos ao ar livre, uma vez que é libertado pó.

1. Colocar o interruptor de seleção do programa em "0" e esperar que a escova cilíndrica de varredura pare de rodar.
2. Puxar e soltar a pega de limpeza do filtro várias vezes.
3. Desbloquear a aspiração de pó e rodá-la para cima.
4. Puxar o depósito de detritos para cima pela pega e retirá-lo do aparelho.
5. Eliminar o lixo varrido de acordo com os regulamentos locais.

Figura I

ADVERTÊNCIA

Perigo de danos

Não bater com o depósito de detritos em objetos para esvaziar o seu conteúdo.

Desactivação

Se o aparelho não for utilizado durante um longo período de tempo, devem ser realizados os seguintes pontos.

1. Colocar o aparelho numa superfície plana.
2. Colocar o interruptor do programa em "0".
3. Colocar a alavanca da pressão de contacto da escova cilíndrica de varredura na posição "P".
4. Remover o conjunto da bateria.
5. Limpar o aparelho por dentro e por fora.
6. Estacionar o aparelho num local protegido e seco.

Transporte

⚠ CUIDADO

Perigo de ferimentos e danos

Considere o peso do aparelho ao transportá-lo.

1. Colocar o interruptor do programa em "0".
2. Colocar a alavanca da pressão de contacto na posição "P".
3. Para carregar, levantar o aparelho pelas pegadas de transporte.
4. Imobilizar o aparelho com cunhas nas rodas.
5. Imobilizar o aparelho com cordas ou correias de amarração.
6. Ao transportar o aparelho em veículos, proteger contra deslizes e quedas, de acordo com as directivas aplicáveis.

Armazenamento

⚠ ATENÇÃO

Perigo de ferimentos e danos

Tenha em atenção o peso do aparelho.

1. Efetuar a desativação.
2. Observar as indicações do manual de instruções do conjunto da bateria no que diz respeito ao armazenamento.

Conservação e manutenção

Indicações gerais

⚠ PERIGO

Perigo de acidente e ferimentos devido a movimentos inadvertidos do aparelho

Desligue o aparelho e retire a bateria antes de todos os trabalhos de conservação e manutenção.

Limpar o aparelho

⚠ CUIDADO

Perigo de curto-circuito causado por jacto de água

Não limpe o aparelho com o jacto de mangueira ou de água de alta pressão.

⚠ PERIGO

Perigo de saúde devido ao pó

Durante a limpeza com ar comprimido, use uma máscara de protecção contra o pó e óculos de protecção.

ADVERTÊNCIA

Perigo de danos nas superfícies

Não utilize detergentes abrasivos ou agressivos para limpar.

1. Soprar o interior do aparelho com ar comprimido.
2. Limpar o interior e o exterior do aparelho com um pano húmido embebido numa solução básica de lavagem suave.

Intervalos de manutenção

A execução das atividades de manutenção é descrita no capítulo "Trabalhos de manutenção".

Diariamente

1. Verificar a escova cilíndrica de varredura e a vassoura lateral quanto a desgaste e fitas enroladas.
2. Verificar o funcionamento de todos os elementos de comando.

Semanalmente

1. Verificar o filtro de pregas.
2. Verificar a facilidade de movimento das peças móveis.
3. Verificar o desgaste das barras de vedação na área de varredura.

Semestralmente

1. Verificar a tensão, o desgaste e o funcionamento das correias de acionamento.

Após desgaste

1. Substituir as barras de vedação.
2. substituir a escova cilíndrica de varredura.
3. Substituir a vassoura lateral.

Trabalhos de manutenção

Aviso

Em caso de manutenção pelo cliente, todos os trabalhos de assistência técnica e de manutenção devem ser realizados por um técnico qualificado. Caso necessário, pode recorrer-se a qualquer momento a um distribuidor especializado da Kärcher.

1. Colocar o aparelho numa superfície plana.
2. Colocar o interruptor do programa em "0".
3. Remover o conjunto da bateria.

Substituir a vassoura lateral

1. Girar as vassouras laterais para cima.
2. Desapertar fecho na parte inferior.
 - a Para abrir: girar no sentido contrário aos dos ponteiros do relógio
 - b Para fechar: girar no sentido dos ponteiros do relógio

Figura J

- ① Fecho
- ② Vassoura lateral
- ③ Admissão
3. Retirar a vassoura lateral.
4. Se necessário, limpar o suporte.
5. Encaixar a vassoura lateral nova no suporte e fixar com fecho.

Substituir a escova cilíndrica de varredura

A escova cilíndrica de varredura deve ser substituída quando o resultado do varrimento diminuir visivelmente e já não for possível ajustá-lo com a "alavanca da pressão de contacto da escova cilíndrica de varredura".

1. Retirar o depósito de detritos.
2. Colocar a alavanca da pressão de contacto da escova cilíndrica de varredura na posição "P".
3. Desapertar 2 parafusos de cada lado da escova cilíndrica de varredura.

Figura K

- ① Parafuso
- ② Metade da escova cilíndrica de varredura
- ③ Pino arrastador
- ④ Eixo da escova cilíndrica de varredura
4. Separe e retire as metades da escova cilíndrica.
5. Colocar as novas metades da escova cilíndrica no eixo da escova cilíndrica. Verificar se o pino arrastador está encaixado corretamente.
6. Inserir dois parafusos e apertar.

Substituir as barras de vedação

1. Desapertar os parafusos como indicado na imagem respetiva.
2. Retirar a barra de vedação e substituí-la por uma nova.
3. Voltar a enroscar os parafusos e apertá-los.

Figura L

Barra de vedação frontal (no depósito de detritos)

Figura M

Barra de vedação de trás

Figura N

Barras de vedação laterais

Substituir filtro de pregas

⚠ PERIGO

Perigo de saúde devido ao pó

Durante os trabalhos no sistema de filtragem, use uma máscara de protecção contra o pó e óculos de protecção.

1. Puxar e soltar a pega de limpeza do filtro várias vezes.
2. Soltar o desbloqueio e rodar a tampa da aspiração de pó para cima.
3. Retirar o filtro de pregas e introduzir um novo filtro de pregas.

Figura O

- ① Aspiração de pó
- ② Filtro de pregas

Ajuda em caso de avarias

Aviso

No caso de quaisquer avarias não descritas, contactar o serviço de assistência técnica!

⚠ ATENÇÃO

Perigo de ferimentos

A escova cilíndrica de varredura e as vassouras laterais podem causar ferimentos.

Desligue o aparelho e aguarde que a escova cilíndrica de varredura e as vassouras laterais parem de rodar.

É impossível iniciar o aparelho

- Inserir o conjunto da bateria.
- Pressionar o conjunto da bateria completamente para baixo até encaixar no lugar.
- Carregar conjunto da bateria.

Capacidade de varredura não satisfatória

- Ajustar a escova cilíndrica de varredura e as vassouras laterais de acordo com a tarefa de limpeza.
- A escova cilíndrica de varredura e a vassoura lateral estão muito desgastadas, substituir.
- Verificar o desgaste das barras de vedação e substituir, se necessário.

Aparelho larga pó

- Esvaziar o depósito de detritos.
- Verificar o filtro e, se necessário, substituir.
- Verificar o desgaste das barras de vedação e substituir, se necessário.

Resultado de varredura insatisfatório nas bordas

- Substituir a vassoura lateral.
- Verificar o desgaste das barras de vedação e substituir, se necessário.

Potência de aspiração insuficiente

- Verificar a junta da aspiração de pó.
- Verificar a junta do depósito de detritos.

A escova cilíndrica de varredura não roda

- Remova fitas e cordões enrolados da escova cilíndrica de varredura.
- Ajustar a alavanca de pressão de contacto da escova cilíndrica de varredura para um valor mais baixo.

A pressão de contacto da escova cilíndrica de varredura não pode ser alterada

- Retirar e limpar a barra de vedação posterior, como indicado na figura M.

Dados técnicos

		KM 70/30 C Bp
Características do aparelho		
Largura de trabalho	mm	480
Largura de trabalho com 2 vassouras laterais	mm	980
Rendimento teórico		
Rendimento (máx.)	m ² /h	3920
Tipo de protecção		IPX3
Bateria		
Tipo de bateria		Battery Power / Battery Power+
Tensão da bateria	V	36
Condições ambientais		
Temperatura ambiente	°C	0 bis +45
Humidade do ar, sem formação de condensação	%	40 - 90
Medidas e pesos		
Comprimento	mm	1200
Largura	mm	770
Altura	mm	1070
Tara (peso de transporte)	kg	33
Peso total permitido	kg	60
Largura escova cilíndrica de varredura	mm	480
Diâmetro escova cilíndrica de varredura	mm	240
Diâmetro vassoura lateral	mm	327
Depósito de detritos		
Volume do depósito de detritos	l (kg)	45 (38)
Filtro e sistema de aspiração		
Sistema filtrante		Filtro de pregas
Superfície filtrante	m ²	0,6
Classe de pó		M
Subpressão nominal sistema de aspiração	kPa	0,04
Caudal nominal sistema de aspiração	l/s	18,6
Motor do ventilador (eléctrico)		
Potência nominal	W	30
Motor da escova cilíndrica de varredura (eléctrico)		
Potência nominal	W	37,5
Valores determinados de acordo com a EN 60335-2-72		
Valor de vibração mão/braço	m/s ²	2,1
Insegurança K	m/s ²	0,2
Nível acústico L _{pA}	dB(A)	51
Insegurança K _{pA}	dB(A)	3
Nível de potência sonora L _{WA} +	dB(A)	74
Insegurança K _{WA}		
Insegurança K _{WA}	dB(A)	3

Reservados os direitos a alterações técnicas.

Declaração de conformidade UE

Declaramos pelo presente que as referidas máquinas, em virtude da sua concepção e tipo de construção, bem como do modelo colocado por nós no mercado, estão em conformidade com os requisitos de saúde e segurança essenciais e pertinentes das directivas da União Europeia. Em caso de realização de alterações na máquina sem o nosso consentimento prévio, a presente declaração fica sem efeito.

Produto: Varredora com aspiração

Tipo: 1.517-xxx

Directivas da União Europeia pertinentes

2006/42/CE (+2009/127/CE)

2014/30/UE

2011/65/UE

2000/14/CE

Normas harmonizadas aplicadas

EN 60335-1

EN 60335-2-72

EN 62233: 2008

EN 55014-1: 2017 + A11: 2020

EN 55014-2: 1997 + A1: 2001 + A2: 2008

EN IEC 63000: 2018

Nível de potência sonora dB(A)

Medido: 71

Garantido: 74

Os signatários actuam em nome e em procuração do Conselho de Administração.



H. Jenner

Chairman of the Board of Management



S. Reiser

Manager Regulatory Affairs & Certification

Mandatário da documentação:

S. Reiser

Alfred Kärcher SE & Co. KG

Alfred-Kärcher-Str. 28 - 40

71364 Winnenden (Alemanha)

Tel.: +49 7195 14-0

Fax: +49 7195 14-2212

Winnenden, 01/03/2023

Inhoud

Algemene instructies.....	35
Reglementair gebruik.....	35
Veiligheidsinstructies.....	35
Beschrijving apparaat	36
Inbedrijfstelling	36
Gebruik	36
Uit bedrijf nemen.....	37
Transport.....	37
Opslag	37
Onderhoud.....	37
Hulp bij storingen.....	38
Technische gegevens	39
EU-conformiteitsverklaring.....	39

Algemene instructies



Voordat u het apparaat voor het eerst gebruikt, dient u deze originele gebruiksaanwijzing en de het hoofdstuk veiligheidsinstructies door te lezen. Houd u hieraan.

Bewaar deze voor later gebruik of voor de volgende eigenaar.

Levering controleren

Meld de bij overdracht van de veegmachine herkende gebreken en transportschade meteen aan uw dealer of verkoopvestiging.

Milieubescherming



De verpakkingsmaterialen zijn herbruikbaar. Verwijder verpakkingen op een milieuvriendelijke manier.



Elektrische en elektronische apparaten bevatten waardevolle recyclebare materialen en vaak bestanddelen zoals batterijen, accu's of olie, die bij onjuiste omgang of verkeerd afvalverwijdering een potentieel gevaar voor de gezondheid van de mens en voor het milieu kunnen vormen. Voor een correcte werking van het apparaat zijn deze bestanddelen echter noodzakelijk. Voer apparaten met dit symbool niet samen met het huisvuil af.

Instructies betreffende ingrediënten (REACH)

Actuele informatie over ingrediënten vindt u op: www.kaercher.de/REACH

Garantie

In elk land gelden de garantievoorwaarden die door onze verantwoordelijke verkoopmaatschappij zijn uitgegeven. Mogelijke storingen aan uw apparaat verhelpen we binnen de garantieperiode gratis, voor zover een materiaal- of fabricagefout de oorzaak is. Als u gebruik wilt maken van de garantie, neemt u met uw aankoopbon contact op met uw distributeur of de dichtstbijzijnde geautoriseerde klantenservice.

(adres zie achterzijde)

Meer informatie over de garantie (indien beschikbaar) vindt u in het servicegedeelte van uw lokale Kärcher-website onder "Downloads".

Toebehoren en reserveonderdelen

Gebruik alleen origineel toebehoren en originele reserveonderdelen. Deze garanderen een veilige en storingsvrije werking van het apparaat.

Informatie over toebehoren en reserveonderdelen vindt u onder www.kaercher.com.

Gevarenniveaus

⚠ GEVAAR

• Aanwijzing voor direct dreigend gevaar dat tot zware of dodelijke verwondingen leidt.

⚠ WAARSCHUWING

• Aanwijzing voor een mogelijk gevaarlijke situatie die tot zware of dodelijke verwondingen kan leiden.

⚠ VOORZICHTIG

• Aanwijzing voor een mogelijk gevaarlijke situatie die tot lichte verwondingen kan leiden.

LET OP

• Aanwijzing voor een mogelijk gevaarlijke situatie die tot materiele schade kan leiden.

Symbolen op het apparaat

	Aanpersdruk veegwals
	Parkeerpositie veegwals
	Filterreiniging
	Aanpersdruk zijbezem

Reglementair gebruik

Gebruik de veegmachine voor de reiniging van oppervlakken binnen en buiten.

De veegmachine is bestemd voor professioneel gebruik.

Gebruik de veegmachine uitsluitend overeenkomstig de gegevens in deze gebruiksaanwijzing. Elk ander gebruik geldt als niet reglementair. De fabrikant is niet aansprakelijk voor hieruit voortvloeiende schade; alleen de gebruiker draagt het risico.

Aan de veegmachine mogen geen veranderingen worden uitgevoerd.

De veegmachine is uitsluitend geschikt voor de in de gebruiksaanwijzing aangegeven ondergronden.

Te voorzien fout gebruik

Het apparaat is niet bestemd voor het rijden op hellingen.

Nooit explosieve vloeistoffen, gassen, onverdunde zuren en oplosmiddelen vegen op opzuigen (bijv. benzine, ververdunner, stookolie), ze vormen in combinatie met de zuiglucht explosieve dampen of mengsels.

Nooit aceton, onverdunde zuur- en oplosmiddelen vegen of opzuigen, omdat ze de aan het apparaat gebruikte materialen aantasten en beschadigen.

Nooit reactief metaalstof (bijv. aluminium, magnesium, zink) vegen of opzuigen, ze vormen in combinatie met sterk alkalische of zure reinigingsmiddelen explosieve gassen.

Geen brandende of gloeiende voorwerpen vegen of opzuigen, er bestaat brandgevaar.

Geen stoffen vegen die gevaarlijk zijn voor de gezondheid.

Het apparaat is niet geschikt voor het opvegen van vloeistoffen.

Het verblijf in gevarenczones is verboden. Het gebruik in explosieve ruimtes is verboden.

Het duwen/trekken of transporteren van voorwerpen is met dit apparaat niet toegestaan.

Geschikte ondergronden

Het apparaat is alleen voor volgende ondergronden geschikt:

- Asfalt
- Industievloeren
- Ondervloer
- Beton
- Straatstenen

Veiligheidsinstructies

⚠ WAARSCHUWING

Dit apparaat mag niet worden gebruikt door kinderen of personen met een lichamelijke, sensorische of verstandelijke beperking noch door personen die met deze aanwijzingen niet vertrouwd zijn.

⚠ WAARSCHUWING

Houd toezicht op kinderen om ervoor te zorgen dat ze niet met het apparaat spelen.

⚠ **WAARSCHUWING**

Gebruik het apparaat alleen volgens de voorschriften. Houd rekening met de plaatselijke omstandigheden en let bij het uitvoeren van werkzaamheden met het apparaat op andere personen en met name kinderen.

⚠ **VOORZICHTIG**

Controleer het apparaat met de werkinrichtingen voor elk gebruik op correcte toestand en bedrijfsveiligheid. Gebruik het apparaat niet als het niet in onberispelijke toestand is.

⚠ **GEVAAR**

U mag aan het apparaat geen wijzigingen uitvoeren.

⚠ **GEVAAR**

Explosiegevaar! Houd licht ontvlambare stoffen uit de buurt van het apparaat.

⚠ **GEVAAR**

Gevaar voor letsel! Zet voor alle werkzaamheden de sleutelschakelaar van het apparaat op '0' en verwijder de accu.

⚠ **WAARSCHUWING**

Gevaar voor pletten en schuren op de banden, zijbezems, container en duwbeugel.

⚠ **VOORZICHTIG**

Gevaar voor letsel! Draag stevige, beschermende handschoenen bij het verwijderen van glas, metaal of andere materialen met scherpe randen uit de vuilcontainer.

Beschrijving apparaat

Om te kunnen werken vereist het apparaat een 36V-accupack van het systeem Kärcher Battery Power / Battery Power+ en het bijbehorende oplaadapparaat. Geen van beide zijn in de leveringsomvang inbegrepen. Ze kunnen afzonderlijk worden aangekocht, naar gelang van de vereisten van de toepassing. Informatie over geschikte accupacks en oplaadapparaten is te vinden op www.kaercher.com.

Afbeelding apparaat

Afbeelding A

- ① Handgreep
- ② Greep filterreiniging
- ③ Zijbezem rechts
- ④ Draaigreep aanpersdruk zijbezem
- ⑤ Ontgrendeling stofafzuiging
- ⑥ Kap ventilator stofafzuiging
- ⑦ Legplank voor toebehoren, maximale belasting 5 kg
- ⑧ Stergreep voor duwbeugelinstelling (2x)
- ⑨ Accupack*
- ⑩ Oplaadapparaat*
- ⑪ Duwbeugel
- ⑫ Afdichting vuilcontainer
- ⑬ Veegwals
- ⑭ Typeplaatje
- ⑮ Deksel accupackhouder
- ⑯ Programmaschakelaar
- ⑰ Ontgrendeling accupack
- ⑱ Accupackhouder
- ⑲ Hendel aanpersdruk veegwals (veegspiegel)
- ⑳ Afdichting stofafzuiging
- ㉑ Ventilator stofafzuiging
- ㉒ Handgreep vuilreservoir
- ㉓ Vlak harmonicafilter
- ㉔ Bevestigingssoog
- ㉕ Zijbezem links
- ㉖ Vuilreservoir, verwijderbaar

*Optie - niet in de leveringsomvang inbegrepen.

Inbedrijfstelling

Duwbeugel monteren

1. Duwbeugel op het apparaat positioneren.

Afbeelding B

- ① Schroef
 - ② Duwbeugel
 - ③ Stergreep
 - ④ Schijf
2. Steek de schroef door de duwbeugelhouder en de duwbeugel.
 3. Plaats de schijf.
 4. Plaats de stergreep en draai hem vast.
 5. Procedure aan de tegenoverliggende zijde herhalen.

Duwbeugel instellen

1. Maak beide stergrepen los.

Afbeelding C

- ① Stergreep
 - ② Duwbeugel
2. Trek de duwbeugel naar achteren en draai hem in de gewenste positie.
 3. Duw de duwbeugel naar voren en vergrendel hem.
 4. Draai de stergrepen vast.

Zijbezem monteren

De zijbezems worden met het apparaat geleverd en moeten voor gebruik aan het apparaat worden bevestigd.

Zie hoofdstuk 'Zijbezems vervangen'.

Accupack laden / plaatsen

Accu voor ingebruikname opladen.

Neem de veiligheidsvoorschriften en de instructies voor opladen en gebruik in de gebruiksaanwijzingen die bij het accupack en het oplaadapparaat werden geleverd in acht.

1. Deksel accupackhouder omhoog zwenken.

Afbeelding D

- ① Accupackhouder
 - ② Accupack
 - ③ Deksel accupackhouder
2. Het opgeladen accupack in de accupackhouder plaatsen en tegen de aanslag schuiven tot het vastklikt.
 3. Sluit het deksel van de accupackhouder.

Gebruik

Programma selecteren

1. Draai de programmaschakelaar op het gewenste programma.

Afbeelding E

- ① 0 - Apparaat is uitgeschakeld
- ② Vegen
- ③ Veegzuigen

Vegen

LET OP

Beschadigingsgevaar

Verpakkingsbanden, draden en dergelijke kunnen het veegmechanisme beschadigen.

Houd verpakkingsbanden, draden en dergelijke uit de buurt van het apparaat.

Instructie

Voor een optimaal reinigingsresultaat, de veegsnelheid aan de omstandigheden aanpassen.

Leeg het vuilreservoir regelmatig.

Laat de zijbezems zakken om de zijranden te reinigen.

Instructie

Op de motorkap van de afzuigventilator kan een emmer of een ander reservoir van maximaal 5 kg worden geplaatst.

1. Reservoir indien nodig met spanband op de kap bevestigen. Spanband hierbij door het bevestigingssoog leiden.
2. Zijbezem afhankelijk van de taak omhoog of omlaag zwenken.

Instructie

Door de zijbezem opgewerveld stof wordt niet opgezogen. Gebruik de zijbezems alleen bij het vegen van randen.

3. Zet de programmaschakelaar op vegen of veegzuigen.

Instructie

Gebruik het programma veegzuigen alleen, als de bodem droog is.

4. Schuif het apparaat over het te vegen oppervlak.

Aanpersdruk veegwals instellen

1. Hendel aanpersdruk veegwals eruit trekken, verstellen en neerlaten.

Afbeelding F

- ① Hendel aanpersdruk veegwals
5 - hoogste aanpersdruk
1 - laagste aanpersdruk
P - veegwals geheven

Instructie

Hogere aanpersdruk leidt tot meer energieverbruik en kortere gebruiksduur.

Instructie

Zet de hendel in stand 'P' om het apparaat te parkeren en te voeren. De veegwals wordt volledig geheven waardoor beschadiging van de borstels wordt voorkomen.

Aanpersdruk zijbezems instellen

1. Draai de draaigreep voor aanpersdruk zijbezem in de gewenste richting.

Afbeelding G

- ① Draaigreep aanpersdruk zijbezem
+ Aanpersdruk verhogen
- Aanpersdruk verlagen

Grof vuil opnemen

1. Duwbeugel iets omlaag drukken zodat het apparaat aan de voorzijde omhoog komt.

Afbeelding H

2. Apparaat met geheven voorzijde over het grof vuil schuiven.
3. Apparaat weer neerlaten.

Vuilreservoir leegmaken

⚠ WAARSCHUWING

Letselgevaar

De draaiende veegwals kan letsel veroorzaken.

Schakel het apparaat voor het verwijderen van het vuilreservoir uit en wacht tot de veegwals niet meer draait.

Instructie

Maak het vuilreservoir indien mogelijk buiten leeg, want er komt stof vrij.

1. Draai de programmakeschakelaar op '0' en wacht tot de veegwals niet meer draait.
2. Trek een paar keer aan de filterreinigingsgreep en laat deze los.
3. Ontgrendel de stofafzuiging en zwenk deze omhoog.
4. Trek het vuilreservoir aan de handgreep omhoog en neem het uit het apparaat.
5. Veegvuil overeenkomstig de plaatselijke voorschriften verwijderen.

Afbeelding I

LET OP

Beschadigingsgevaar

Stoot tijdens het legen van het vuilreservoir niet tegen voorwerpen.

Uit bedrijf nemen

Voer de volgende punten uit, als het apparaat lange tijd niet wordt gebruikt.

1. Het apparaat op een vlakke ondergrond neerzetten.
2. Draai de programmaschakelaar op '0'.
3. Zet de hendel aanpersdruk veegwals in stand 'P'.
4. Accupack verwijderen.
5. Apparaat van binnen en van buiten reinigen.
6. Apparaat op een beschermde en droge plaats parkeren.

Transport

⚠ VOORZICHTIG

Gevaar voor letsel en beschadiging

Houd bij het transport rekening met het gewicht van het apparaat.

1. Draai de programmaschakelaar op '0'.
2. Hendel aanpersdruk in stand 'P' zetten.
3. Om het apparaat te laden, het aan de handgrepen optillen.
4. Borg het apparaat bij de wielen met wiggen.
5. Zet het apparaat vast met touwen of spanbanden.
6. Bij het transport in voertuigen het apparaat conform de richtlijnen tegen wegglijden en omvallen beveiligen.

Opslag

⚠ WAARSCHUWING

Gevaar voor letsel en beschadiging

Neem het gewicht van het apparaat in acht.

1. Uit bedrijf nemen.
2. Neem de aanwijzingen in de gebruiksaanwijzing van het accupack met betrekking tot de opslag in acht.

Onderhoud

Algemene instructies

⚠ GEVAAR

Gevaar voor ongevallen en letsel door onbedoelde beweging van het apparaat.

Schakel het apparaat voor alle onderhoudswerkzaamheden uit en trek de sleutel eruit.

Apparaat reinigen

⚠ VOORZICHTIG

Kortsluitingsgevaar door waterstraal

Reinig het apparaat niet met een slang of een hogedrukstraal.

⚠ GEVAAR

Gezondheidsrisico door stof

Draag een stofmasker en veiligheidsbril bij het reinigen met perslucht.

LET OP

Beschadigingsgevaar van de oppervlakken

Gebruik geen schurende of agressieve reinigingsmiddelen voor de reiniging.

1. Apparaat van binnen met perslucht uitblazen.
2. Apparaat van binnen en van buiten met een vochtige, in mild zeepsop gedrenkte doek reinigen.

Onderhoudsintervallen

De uitvoering van de onderhoudswerkzaamheden wordt beschreven in het hoofdstuk 'Onderhoudswerkzaamheden'.

Dagelijks

1. Veegwals en zijbezems op verstrikte banden controleren.
2. Werking van alle bedieningselementen controleren.

Wekelijks

1. Harmonicafilter controleren.
2. Bewegende delen op lichtlopendheid controleren.
3. Afdichtlijsten in het veegbereik op slijtage controleren.

Elk half jaar

1. Spanning, slijtage en werking van de aandrijfriem controleren.

Na slijtage

1. Afdichtlijsten vervangen.
2. veegwals vervangen.
3. Zijbezems vervangen.

Onderhoudswerkzaamheden

Instructie

Alle service- en onderhoudswerkzaamheden bij onderhoud door de klant moeten door een gekwalificeerde expert worden uitgevoerd. Indien nodig kan altijd een Kärcher-vakhandel worden geraadpleegd.

1. Het apparaat op een vlakke ondergrond neerzetten.
2. Programmaschakelaar op '0' draaien.
3. Accupack verwijderen.

Zijbezem vervangen

1. Zijbezem omhoog zwenken.
2. Afsluiting aan de onderzijde eruit schroeven.
 - a Openen: linksom draaien
 - b Sluiten: rechtsom draaien

Afbeelding J

- ① Sluiting
- ② Zijbezem
- ③ Bevestiging
3. Zijbezem verwijderen.
4. Indien nodig opname reinigen.
5. Nieuwe zijbezem op opname steken en met afsluiting bevestigen.

Veegwals vervangen

De veegwals moet worden vervangen, als het veegresultaat zichtbaar verslechtert en het niet meer mogelijk is deze in te stellen met de 'Hendel aanpersdruk veegwals'.

1. Vuilreservoir verwijderen.
2. Zet de hendel aanpersdruk veegwals in stand 'P'.
3. Steeds 2 schroeven aan beide zijden van de veegwals losdraaien

Afbeelding K

- ① Schroef
- ② Veegwalshelft
- ③ Meeneempen
- ④ Veegwalsas
4. Walshelften uit elkaar trekken en verwijderen.
5. Nieuwe walshelften op de veegwalsas aanbrengen. Neem hierbij de correcte bevestiging van de meeneempen in acht.
6. Schroeven erin draaien en vastdraaien.

Afdichtlijsten vervangen

1. Schroeven er zoals in de desbetreffende afbeelding uitdraaien.
2. Afdichtlijst verwijderen en door nieuwe afdichtlijst vervangen.
3. Schroeven er weer indraaien en vastdraaien.

Afbeelding L

Voorste afdichtlijst (op vuilreservoir)

Afbeelding M

Achterste afdichtlijst

Afbeelding N

Zijdelingse afdichtlijsten

Harmonicafilter vervangen

⚠ GEVAAR

Gezondheidsrisico door stof

Draag een stofmasker en veiligheidsbril bij werkzaamheden aan de filterinstallatie.

1. Trek een paar keer aan de filterreinigingsgreep en laat deze los.
2. Ontgrendeling loszetten en kap stofafzuiging omhoog zwenken.
3. Harmonicafilter eruit tillen en nieuw harmonicafilter aanbrengen.

Afbeelding O

- ① Stofafzuiging
- ② Vlak harmonicafilter

Hulp bij storingen

Instructie

Bij alle niet vermelde storingen met de klantenservice (service) contact opnemen!

⚠ WAARSCHUWING

Letselgevaar

De draaiende veegwals en de zijbezems kunnen letsel veroorzaken.

Schakel het apparaat uit en wacht tot veegwals en zijbezems niet meer draaien.

Apparaat kan niet gestart worden

- Accupack plaatsen.
- Druk het accupack volledig in tot het vastklikt.
- Accupack opladen.

Veegcapaciteit niet bevredigend

- Veegwals en zijbezem overeenkomstig de reinigingstaak instellen.
- De veegwals en zijbezems zijn te versleten, vervang ze.
- Afdichtlijsten op slijtage controleren, indien nodig vervangen.

Apparaat stoot stof uit

- Vuilreservoir leegmaken.
- Filter controleren, indien nodig vervangen.
- Afdichtlijsten controleren op slijtage, indien nodig vervangen.

Slecht vegen in het randbereik

- Zijbezems vervangen.
- Afdichtlijsten op slijtage controleren, indien nodig vervangen.

Onvoldoende zuigcapaciteit

- Afdichting stofafzuiging controleren.
- Afdichting van het vuilreservoir controleren.

Veegwals draait niet

- Banden of snoeren van veegwals verwijderen.
- Hendel aanpersdruk veegwals op een kleinere waarde instellen.

De aanpersdruk van de veegwals kan niet worden gewijzigd

- De achterste afdichtlijst zoals getoond in afbeelding M demonteren en reinigen.

Technische gegevens

		KM 70/30 C Bp
Gegevens capaciteit apparaat		
Werkbreedte	mm	480
Werkbreedte met 2 zijbezem	mm	980
Theoretische oppervlaktecapaciteit		
Oppervlaktecapaciteit (max.)	m ² /h	3920
Beschermingsgraad		IPX3
Accu		
Accutype		Battery Power / Battery Power+
Accuspanning	V	36
Omgevingsvoorwaarden		
Omgevingstemperatuur	°C	0 bis +45
Luchtvochtigheid, niet condenserend	%	40 - 90
Afmetingen en gewichten		
Lengte	mm	1200
Breedte	mm	770
Hoogte	mm	1070
Leeggewicht (transportgewicht)	kg	33
Toegestaan totaal gewicht	kg	60
Breedte veegwals	mm	480
Diameter veegwals	mm	240
Diameter zijbezem	mm	327
Vuilreservoir		
Volume vuilreservoir	l (kg)	45 (38)
Filter en zuigsysteem		
Filtersysteem		Vlak har- monicafil- ter
Filteroppervlak	m ²	0,6
Stofklasse		M
Nominale onderdruk zuigsysteem	kPa	0,04
Nominaal debiet zuigsysteem	l/s	18,6
Ventilatormotor (elektrisch)		
Nominaal vermogen	W	30
Veegwalsmotor (elektrisch)		
Nominaal vermogen	W	37,5
Berekende waarden conform EN 60335-2-72		
Hand-arm-vibratiewaarde	m/s ²	2,1
Onzekerheid K	m/s ²	0,2
Geluidsdrukniveau L _{pA}	dB(A)	51
Onzekerheid K _{pA}	dB(A)	3
Geluidsvermogensniveau L _{WA} + onzekerheid K _{WA}	dB(A)	74
Onzekerheid K _{WA}	dB(A)	3

Technische wijzigingen voorbehouden.

EU-conformiteitsverklaring

Hiermee verklaren wij dat de hierna vermelde machine op basis van het ontwerp en type en in de door ons op de markt gebrachte uitvoering voldoet aan de relevante veiligheids- en gezondheidsvereisten van de EU-richtlijnen. Bij een niet door ons goedgekeurde wijziging van de machine verliest deze verklaring zijn geldigheid.

Product: Veeg-/zuigmachine

Type: 1.517-xxx

Relevante EU-richtlijnen

2006/42/EG (+2009/127/EG)

2014/30/EU

2011/65/EU

2000/14/EG

Toegepaste geharmoniseerde normen

EN 60335-1

EN 60335-2-72

EN 62233: 2008

EN 55014-1: 2017 + A11: 2020

EN 55014-2: 1997 + A1: 2001 + A2: 2008

EN IEC 63000: 2018

Geluidsvermogensniveau dB(A)

Gemeten: 71

Gegarandeerd: 74

De ondergetekenden handelen in opdracht en met volmacht van de directie.



H. Jenner

Chairman of the Board of Management



S. Reiser

Manager Regulatory Affairs & Certification

Gevolmachtigde voor de documentatie:

S. Reiser

Alfred Kärcher SE & Co. KG

Alfred-Kärcher-Str. 28 - 40

71364 Winnenden (Germany)

Tel.: +49 7195 14-0

Fax: +49 7195 14-2212

Winnenden, 2023/03/01

İçindekiler

Genel uyarılar	40
Amaca uygun kullanım.....	40
Güvenlik bilgileri.....	40
Cihaz açıklaması.....	41
İşletime alma.....	41
Çalıştırma	41
Hizmet dışı bırakma.....	42
Taşıma	42
Depolama	42
Bakım ve koruma.....	42
Arıza durumunda yardım	43
Teknik bilgiler	44
AB Uygunluk Beyanı.....	44

Genel uyarılar



Cihazın ilk kullanımı öncesinde bu orijinal işletim kılavuzunu ve güvenlikle ilgili bilgilerin yer aldığı bölümü okuyun. Bu bilgilere göre hareket edin.

Daha sonraki kullanımlar ve sizden sonraki kullanıcılar için bu kılavuzu muhafaza edin.

Teslimatı kontrol etme

Süpürge alınırken tespit edilen kusurları ve taşıma sırasında meydana taşıma hasarlarını satıcınıza veya satış merkezine bildirin.

Çevre koruma



Paketleme malzemeleri geri dönüştürülebilir. Lütfen ambalajları çevreye zarar vermeden bertaraf edin.



Elektrikli ve elektronik cihazlar, değerli ve geri dönüştürülebilir malzemelerin yanı sıra yanlış kullanılması veya yanlış bertaraf edilmesi durumunda insan sağlığı ve çevre için potansiyel tehlike teşkil edebilecek piller, aküler veya yağlar içerebilir. Ancak cihazın usulüne uygun şekilde çalıştırılması için bu parçalar gereklidir. Bu simge ile işaretlenen cihazlar evsel çöp ile birlikte bertaraf edilmemelidir.

İçerik maddelerine yönelik uyarılar (REACH)

İçerik maddelerine yönelik güncel bilgiler için bkz.: www.kaercher.de/REACH

Garanti

Her ülkede yetkili distribütörümüz tarafından verilmiş garanti şartları geçerlidir. Garanti süresi içerisinde cihazınızda oluşabilecek hasarları, üretim veya malzeme hatasından kaynaklanıyorsa ücretsiz olarak gideriyoruz. Garanti durumunda satış faturası ile satıcınıza veya size en yakın yetkili servise başvurun.

(Adres için bkz. Arka sayfa)

Daha ayrıntılı garanti bilgilerini (varsa) yerel Kärcher web sitenizin servis bölümünde "İndirilen Dokümanlar" altında bulabilirsiniz.

Aksesuarlar ve yedek parçalar

Sadece orijinal aksesuarlar ve orijinal yedek parçalar kullanın. Bu parçalar cihazın güvenli ve arızasız çalışmasını sağlar.

Aksesuar ve yedek parçalara ilişkin bilgiler için adres: www.kaercher.com.

Tehlike kademeleri

⚠ TEHLİKE

● Ağır bedensel yaralanmalar ya da ölüme neden olan direkt bir tehlikeye yönelik uyarı.

⚠ UYARI

● Ağır bedensel yaralanmalar ya da ölüme neden olabilecek olası tehlikeli bir duruma yönelik uyarı.

⚠ TEDBİR

● Hafif yaralanmalara neden olabilecek olası tehlikeli bir duruma yönelik uyarı.

DIKKAT

● Maddi hasarlara neden olabilecek olası tehlikeli bir duruma yönelik uyarı.

Cihazdaki simgeler

	Temas basınçlı süpürge silindiri
	Süpürge silindiri park pozisyonu
	Filtre temizleme
	Yan süpürge temas basıncı

Amaca uygun kullanım

Bu süpürgeyi mekanların iç ve dış zeminlerinin temizliğinde kullanın.

Süpürme makinesi endüstriyel kullanım için tasarlanmıştır. Süpürgeyi yalnızca bu kullanım kılavuzundaki bilgiler doğrultusunda kullanın. Bunun dışındaki her türlü kullanım, amaca uygun olmayan kullanım olarak kabul edilir. Üretici, amaca uygun olmayan kullanıma dayalı hasarlar için sorumluluk kabul etmez, risk, tamamen kullanıcıya aittir.

Süpürgeye hiçbir değişiklik yapılamaz.

Süpürge sadece kullanım kılavuzunda belirtilen kaplamalar için uygundur.

Öngörülebilir yanlış kullanım

Cihaz, eğimli alanlarda sürüş için tasarlanmamıştır.

Patlayıcı sıvıları, gazları, seyreltilmemiş asitleri ve çözücülerini asla süpürmemeyi veya cihazın içine çekmemeyi (örn. benzin, tiner, mazot), bunlar emme havasıyla birleştiğinde patlayıcı buharlar ve karışımlar oluştururlar.

Aseton, seyreltilmemiş asitler ve çözücüler asla süpürülmemeli ya da cihazın içine çekilmemelidir, çünkü bu tür maddeler cihazda kullanılan malzemelere nüfuz eder ve zarar verir.

Reaktif metal tozlarını (örn. alüminyum, magnezyum ve çinko) asla süpürmemeyi veya cihazın içine çekmemeyi, bunlar yoğun alkalik veya asitli deterjanlarla birlikte kullanıldığında patlayıcı gazlar oluşturacaktır.

Yanan veya kor halindeki nesnelere süpürmemeyi, cihazın içine çekmemeyi, yangın tehlikesi vardır.

Sağlığa zararlı maddeleri süpürmemeyi.

Cihaz, sıvıların süpürülmesi için uygun değildir.

Tehlikeli alanlarda bulunmak yasaktır. Cihazın patlama tehlikesi bulunan alanlarda işletilmesi yasaktır.

Eşyaların, cihazla itmek / çekmek suretiyle taşınması yasaktır.

Uygun yüzeyler

Cihaz yalnızca aşağıdaki yüzeylerde kullanıma uygundur:

- Asfalt
- Endüstriyel zeminler
- Şap
- Beton
- Parke taşları

Güvenlik bilgileri

⚠ UYARI

Bu cihaz, çocuklar veya fiziksel, duyuşsal veya zihni sınırlamalara sahip veya bu talimatlara itibar etmeyen kişiler tarafından kullanılamaz.

⚠ UYARI

Cihazla oynamalarını sağlamak için çocuklar gözetim altında tutulmalıdır.

⚠ UYARI

Cihazı sadece amacına uygun bir şekilde kullanın. Yerel koşulları dikkate alın ve cihazla çalışmalar esnasında üçüncü şahıslara ve özellikle çocuklara dikkat edin.

△ **TEDBİR**

İşletmeden önce daima çalışma tertibatlarıyla cihazın gereken durumda olup olmadığını ve işletimin güvenliğini kontrol edin. Kuresuz durumda olmadığında cihazı kullanmayın.

△ **TEHLİKE**

Cihaz üzerinde değişiklik yapmanıza izin verilmez.

△ **TEHLİKE**

Patlama tehlikesi! Kolay tutuşabilen maddeleri cihazdan uzak tutun.

△ **TEHLİKE**

Yaralanma tehlikesi! Cihazdaki bütün çalışmalardan önce program şalteri "0" konumuna getirin ve aküyü çıkartın.

△ **UYARI**

Kayıflarda, yan süpürgelerde, kaplarda ve itme dirseklerinde ezilme ve sürtünme tehlikesi.

△ **TEDBİR**

Yaralanma tehlikesi! Kir kabından cam, metal veya diğer keskin kenarlı malzemeleri çıkarırken sağlam koruyucu eldivenler giyin.

Cihaz açıklaması

Cihazın çalıştırılması için Kärcher Battery Power / Battery Power+ sisteminden ve ilgili şarj cihazından alınan 36 V'luk bir akü paketi gerekir. Her ikisi de teslimat kapsamına dahil değildir ve uygulama gereksinimlerine göre ayrıca satın alınabilir. Uygun akü paketleri ve şarj cihazlarıyla ilgili bilgileri www.kaercher.com adresinde bulabilirsiniz.

Cihaz resmi

Şekil A

- ① Taşıma kulpu
- ② Filtre temizleme tutamağı
- ③ Sağ yan süpürge
- ④ Yan süpürge temas basıncı çevirme tutamağı
- ⑤ Toz emme kilit açma tuşu
- ⑥ Toz emme vantilatörü kapağı
- ⑦ Aksesuarlar için saklama alanı, maksimum yük 5 kg
- ⑧ İtme dirseğı ayarı için yıldız kol (2x)
- ⑨ Akü paketi*
- ⑩ Şarj aleti*
- ⑪ İtme dirseğı
- ⑫ Kir kabı contası
- ⑬ Süpürge silindiri
- ⑭ Tip levhası
- ⑮ Akü paketi yuvası kapağı
- ⑯ Program şalteri
- ⑰ Akü paketi kilit açma mekanizması
- ⑱ Akü paketi yuvası
- ⑲ Süpürge silindirinin temas basıncı kolu (süpürme düzeni)
- ⑳ Toz emme contası
- ㉑ Toz emme vantilatörü
- ㉒ Kir kabı tutamağı
- ㉓ Düz katlanmış filtre
- ㉔ Tespitleme halkası
- ㉕ Sol yan süpürge
- ㉖ Kir kabı, çıkarılabilir

*Opsiyon - teslimat içeriğine dahil değildir.

İşletime alma

İtme dirseğinin monte edilmesi

1. İtme dirseğini cihaza konumlandırın.

Şekil B

- ① Cıvata
 - ② İtme dirseğı
 - ③ Yıldız kol
 - ④ Pul
2. Vidayı itme dirseğı tutucusundan ve itme çubuğundan geçirin.
 3. Diski takın.
 4. Yıldız kolu takın ve sıkın.
 5. İşlemi karşı tarafta tekrarlayın.

İtme dirseğinin ayarlanması

1. Her iki yıldız kolu da çözün.

Şekil C

- ① Yıldız kol
 - ② İtme dirseğı
2. İtme dirseğini geriye doğru çekin ve istenen konuma çevirin.
 3. İtme dirseğini ileri doğru itin ve devreye alın.
 4. Yıldız kolları sıkın.

Yan süpürgenin montajı

Yan süpürgeler, cihazla birlikte teslim edilir ve kullanılmadan önce cihaza takılmalıdır.

"Yan süpürgenin değiştirilmesi" bölümüne bakın.

Akü paketinin şarj edilmesi / takılması

Akü paketini, kullanmadan önce şarj edin.

Lütfen akü paketi ve şarj cihazıyla birlikte verilen çalışma talimatlarındaki ve güvenlik açıklamalarındaki şarj etme ve çalışma bilgilerini dikkate alın.

1. Akü paketi yuvasının kapağını yukarı çevirin.

Şekil D

- ① Akü paketi yuvası
 - ② Akü paketi
 - ③ Akü paketi yuvası kapağı
2. Şarj edilmiş akü paketini, akü paketi yuvasına yerleştirin, gidebildiği kadar içeri itin ve yerine oturtun.
 3. Akü paketi tutucunun kapağını kapatın.

Çalıştırma

Program seçme

1. Program şalterini, istenen programa çevirin.

Şekil E

- ① 0 - Cihaz kapalı
- ② Süpürme
- ③ Vakumluyarak süpürme

Süpürme

DIKKAT

Zarar görme tehlikesi

Ambalaj bantları, teller veya benzerleri süpürme mekanizmasına zarar verebilir.

Ambalaj bantlarını, telleri veya benzerlerini cihazdan uzak tutun.

Not

En uygun temizleme sonucunu elde etmek için sürüş hızını bulunduğunuz koşullara göre ayarlayın.

Kir kabını düzenli aralıklarla boşaltın.

Yan kenarları temizlemek için yan süpürgeleri indirin.

Not

Toz emme vantilatörü kapağına maksimum 5 kg'a kadar bir kova veya başka bir kap yerleştirilebilir.

1. Gerekirse, kabı bir kayışla başlığa sabitleyin. Kayışı sabitleme halkasından geçirin.
2. Yan süpürgeyi yapılacak çalışmaya uygun olarak yukarı veya aşağı çevirin.

Not

- Yan süpürge tarafından atılan toz emilmez. Yan süpürgeleri yalnızca kenarları süpürürken kullanın.
3. Program şalterini süpürme veya vakumlayarak süpürme programına ayarlayın.

Not

Vakumlayarak süpürme programını sadece zemin kuruyken kullanın.

4. Cihazı süpürülecek yüzeye doğru itin.

Süpürge silindirisinin temas basıncını ayarlayın

1. Süpürge silindiri için temas basıncı kolunu dışarı çekin, ayarlayın ve indirin.

Şekil F

- ① Süpürge silindiri temas basıncı kolu
5 - en yüksek temas basıncı
1 - en düşük temas basıncı
P - Süpürge kaldırıldı

Not

Daha yüksek temas basıncı, artan enerji gereksinimlerine ve daha kısa kullanım sürelerine yol açar.

Not

Makineyi park etmek ve taşımak için kolu "P" konumuna getirin. Süpürge silindiri tamamen kaldırılır ve kıl fırçanın hasar görmesi önlenir.

Yan süpürge için temas basıncını ayarlayın

1. Yan süpürge için temas basıncı döner kolunu istenen yöne çevirin.

Şekil G

- ① Yan süpürge temas basıncı çevirme tutamağı
+ Temas basıncını artırın
- Temas basıncını azaltın

Kaba kirlerin toplanması

1. Cihazın öne doğru kalkması için itme dirseğini hafifçe aşağı bastırın.

Şekil H

2. Cihazı ön kısmı kaldırılmış olarak kaba kirin üzerine itin.
3. Cihazı tekrar indirin.

Kir kabının boşaltılması

⚠ UYARI

Yaralanma tehlikesi

Süpürge silindiri yaralanmalara neden olabilir.

Kir kabını çıkarmadan önce cihazı kapatın ve süpürge silindirisinin dönmesi durana kadar bekleyin.

Not

Mümkünse toz dışarı çıkacağı kir kabını açık havada boşaltın.

1. Program seçim şalterini "0" konumuna getirin ve süpürge silindirisinin dönmesi durana kadar bekleyin.
2. Filtre temizleme kolunu birkaç kez çekip bırakın.
3. Toz emme özelliğinin kilidini açın ve yukarı doğru sallayın.
4. Tutamağı kullanarak kir kabını yukarı çekin ve cihazdan çıkarın.
5. Kirleri yerel düzenlemelere uygun olarak imha edin.

Şekil I

DIKKAT

Zarar görme tehlikesi

Kir kabını boşaltmak için nesnelere üzerine vurmeyin.

Hizmet dışı bırakma

Cihaz uzun süre kullanılmıyacaksa aşağıdaki hususlara uyun.

1. Cihazı düz bir zemin üzerine bırakın.
2. Program şalterini "0" konumuna çevirin.
3. Süpürge silindiri temas basıncı kolunu "P" konumuna ayarlayın.
4. Akü paketini çıkarın.
5. Cihazın içini ve dışını temizleyin.
6. Cihazı korumalı ve kuru bir yerde muhafaza edin.

Taşıma

⚠ TEDBİR

Yaralanma ve zarar görme tehlikesi mevcuttur

Taşıma sırasında cihazın ağırlığını dikkate alın.

1. Program şalterini "0" konumuna çevirin.
2. Temas basıncı kolunu "P" konumuna getirin.
3. Cihazı, yüklemek için taşıma kollarından kaldırın.
4. Cihazı takozlarla tekerleklerle sabitleyin.
5. Cihazı halatlar veya gergi kayışları ile sabitleyin.
6. Araç içinde taşımada cihazı ilgili geçerli direktifler uyarınca kayma ve devrilmeye karşı emniyete alın.

Depolama

⚠ UYARI

Yaralanma ve zarar görme tehlikesi mevcuttur

Cihazın ağırlığını dikkate alın.

1. Hizmet dışı bırakma işlemini gerçekleştirin.
2. Akü paketi için kullanım kılavuzundaki saklama ile ilgili talimatlara uyun.

Bakım ve koruma

Genel uyarılar

⚠ TEHLİKE

Cihazın istenmeden hareket edilmesi nedeniyle kaza ve yaralanma tehlikesi

Tüm temizlik ve bakım çalışmalarından önce cihazı kapatın ve aküyü çekerek çıkarın.

Cihazı temizleme

⚠ TEDBİR

Tazyikli su nedeniyle kısa devre riski

Cihazı hortumla veya yüksek basınçlı suyla temizlemeyin.

⚠ TEHLİKE

Toz nedeniyle sağlık riski

Basınçlı hava ile temizlik yaparken toz maskesi ve koruyucu gözlük takın.

DIKKAT

Yüzeylerin hasar görme riski

Temizlikte aşındırıcı veya agresif temizlik maddeleri kullanmayın.

1. Cihazı iç tarafından basınçlı hava ile temizleyin.
2. Cihazın içini ve dışını hafif deterjanlı suya batırılmış bir bezle temizleyin.

Bakım aralıkları

Bakım çalışmalarının yürütülmesi, "Bakım çalışmaları" bölümünde açıklanmıştır.

Günlük

1. Süpürge silindiri ve yan süpürgelerde aşınma ve dolanmış bant olup olmadığını kontrol edin.
2. Tüm kumanda elemanlarının işleyip işlemediğini kontrol edin.

Haftalık

1. Düz katlanmış filtreyi kontrol edin.
2. Hareketli parçaların kolay hareket edip etmediğini kontrol edin.
3. Süpürme alanındaki sızdırmazlık çıtalarını aşınma bakımından kontrol edin.

Altı ayda bir

1. Tahrik kayışlarının gerginliğini, aşınmasını ve işlevini kontrol edin.

Aşınma sonrasında

1. Sızdırmazlık çıtalarını değiştirin.
2. Süpürge silindirini değiştirin.
3. Yan süpürgeyi değiştirin.

Bakım çalışmaları

Not

Bakım sırasında müşteri tarafından yapılan tüm servis ve bakım işleri yetkili uzmanlar tarafından gerçekleştirilmelidir. Gerekirse her zaman bir Kärcher Yetkili Satıcısına başvurabilirsiniz.

1. Cihazı düz bir zemin üzerine bırakın.
2. Program şalterini "0" konumuna getirin.
3. Akü paketini çıkarın.

Yan süpürgeyi değiştirilmesi

1. Yan süpürgeleri yukarıya döndürün.
2. Alttaki kapağı sökün.
 - a Açmak için: saat yönünün tersine çevirin
 - b Kapatmak için: saat yönünde çevirin

Şekil J

- ① Kapak
- ② Yan süpürge
- ③ Yuva
3. Yan süpürgeyi çıkarın.
4. Gerekirse yuvayı temizleyin.
5. Yeni yan süpürgeyi yuvaya takın ve kapakla sabitleyin.

Süpürge silindirini değiştirilmesi

Süpürme sonucu gözle görülür şekilde azalırsa ve bunu "Süpürge silindiri temas basıncı kolu" ile ayarlamak mümkün değilse süpürge silindiri değiştirilmelidir.

1. Kir kabını çıkarın.
2. Süpürge silindiri temas basıncı kolunu "P" konumuna ayarlayın.
3. Fırça merdanesinin her iki tarafındaki 2 vidayı sökün

Şekil K

- ① Cıvata
- ② Süpürge silindiri yarları
- ③ Tahrik pimi
- ④ Süpürge silindiri mili
4. Silindir yarılarını birbirinden ayırın ve çıkarın.
5. Yeni silindir yarılarını süpürge silindiri miline yerleştirin. Tahrik piminin yerine doğru oturduğundan emin olun.
6. Cıvataları takın ve sıkın.

Sızdırmazlık şeritlerini değiştirilmesi

1. İlgili resimde gösterildiği gibi vidaları sökün.
2. Sızdırmazlık şeridini çıkarın ve yeni sızdırmazlık şeridi ile değiştirin.
3. Cıvataları tekrar takın ve sıkın.

Şekil L

Ön sızdırmazlık şeridi (kir kabında)

Şekil M

Arka sızdırmazlık çıtası

Şekil N

Yan sızdırmazlık çıtaları

Düz katlanmış filtreyi değiştirin

⚠ TEHLİKE

Toz nedeniyle sağlık tehlikesi

Filtre sistemi üzerinde çalışma yaparken toz maskesi ve koruyucu gözlük takın.

1. Filtre temizleme kolunu birkaç kez çekip bırakın.
2. Kilidi açın ve toz emme başlığını yukarı doğru çevirin.
3. Düz katlanmış filtreyi kaldırın ve yeni bir düz katlanmış filtre takın.

Şekil O

- ① Toz emişi
- ② Düz katlanmış filtre

Arıza durumunda yardım

Not

Burada belirtilenler dışında herhangi bir sorunla karşılaştığınızda Müşteri Hizmetleriyle (Teknik servis) irtibata geçin!

⚠ UYARI

Yaralanma tehlikesi

Dönen süpürge silindiri ve yan süpürgeler yaralanmalara neden olabilir.

Cihazı kapatın ve süpürge silindiri ile yan süpürgeyi dönmeye kadar bekleyin.

Cihaz çalışmıyor

- Akü paketini takın.
- Akü paketini yerine oturana kadar tamamen bastırın.
- Akü paketini şarj edin.

Süpürme performansı yeterli değil

- Süpürge silindirini ve yan süpürgeyi yapılacak temizlik işlemine göre ayarlayın.
- Süpürge silindiri ve yan süpürge çok aşınmış ve değiştirilmelidir.
- Sızdırmazlık çıtalarını aşınma bakımından kontrol edin, gerekirse değiştirin.

Cihaz toz bırakıyor

- Kir kabını boşaltın.
- Filtreyi kontrol edin, gerekirse değiştirin.
- Sızdırmazlık şeritlerini aşınma bakımından kontrol edin, gerekirse değiştirin.

Kenar bölgesinde zayıf süpürme

- Yan süpürgeyi değiştirin.
- Sızdırmazlık çıtalarını aşınma bakımından kontrol edin, gerekirse değiştirin.

Emme gücü yetersiz

- Toz emme contasını kontrol edin.
- Kir kabının contasını kontrol edin.

Süpürge silindiri dönmüyor

- Bantları veya kordonları süpürge silindirinden çıkarın.
- Süpürge silindiri temas basıncı kolunu daha düşük bir değere ayarlayın.

Süpürge silindirinin temas basıncı değiştirilemez

- Arka sızdırmazlık şeridini, Şekil M'de gösterildiği gibi çıkarın ve temizleyin.

Teknik bilgiler

		KM 70/30 C Bp
Cihaz performans verileri		
Çalışma genişliği	mm	480
2 yan süpürgeli çalışma genişliği	mm	980
Teorik alan performansı		
Alan performansı (maks.)	m ² /h	3920
Koruma türü		IPX3
Akü		
Akü tipi		Battery Power / Battery Power+
Akü gerilimi	V	36
Çevresel koşul		
Ortam sıcaklığı	°C	0 bis +45
Nem, yoğunlaşmasız	%	40 - 90
Boyutlar ve ağırlıklar		
Uzunluk	mm	1200
Genişlik	mm	770
Yükseklik	mm	1070
Boş ağırlık (nakliye ağırlığı)	kg	33
İzin verilen toplam ağırlık	kg	60
Geniş süpürme silindiri	mm	480
Süpürme silindiri çapı	mm	240
Yan süpürge çapı	mm	327
Kir kabı		
Kir kabı hacmi	l (kg)	45 (38)
Filtre ve emme sistemi		
Filtre sistemi		Düz kat- lanmış filt- re
Filtre alanı	m ²	0,6
Toz sınıfı		M
Emme sistemi nominal negatif basıncı	kPa	0,04
Emme sistemi nominal akış hızı	l/s	18,6
Fan motoru (elektrik)		
Nominal güç	W	30
Süpürme silindiri motoru (elektrik)		
Nominal güç	W	37,5
EN 60335-2-72 uyarınca tespit edilen değerler		
El-kol titreşim değeri	m/s ²	2,1
Belirsizlik K	m/s ²	0,2
Ses basınç seviyesi L _{pA}	dB(A)	51
Belirsizlik K _{pA}	dB(A)	3
Ses gücü seviyesi L _{WA} + Belirsizlik K _{WA}	dB(A)	74
Belirsizlik K _{WA}	dB(A)	3

Teknik değişiklik hakkı saklıdır.

AB Uygunluk Beyanı

İşbu belgeyle, aşağıda adı geçen makinenin mevcut tasarımı ya-pı tarzı ve tarafımızdan piyasaya sürülen modeliyle AB direktifinin ilgili temel güvenlik ve sağlık yükümlülüklerine uygun olduğunu beyan ederiz. Bizim onayımız olmadan makinede yapılan bir de-ğişiklik durumunda, bu açıklama geçerliliğini kaybeder.

Ürün: Vakumlu süpürge

Tip: 1.517-xxx

İlgili AB direktifleri

2006/42/AT (+2009/127/AT)

2014/30/AB

2011/65/AB

2000/14/EG

Uygulanan uyumlaştırılmış normlar

EN 60335-1

EN 60335-2-72

EN 62233: 2008

EN 55014-1: 2017 + A11: 2020

EN 55014-2: 1997 + A1: 2001 + A2: 2008

EN IEC 63000: 2018

Ses gücü seviyesi dB(A)

Ölçülen: 71

Garanti edilen: 74

Aşağıda imzası olan, yönetim kurulu adına ve yönetim yetkisine sahip olarak hareket eder.



H. Jenner

Chairman of the Board of Management



S. Reiser

Manager Regulatory Affairs & Certification

Dokümantasyon yetkilisi:

S. Reiser

Alfred Kärcher SE & Co. KG

Alfred-Kärcher-Str. 28 - 40

71364 Winnenden (Almanya)

Tel.: +49 7195 14-0



Faks: +49 7195 14-2212

Winnenden, 2023/03/01

Innehåll

Allmän information	45
Avsedd användning	45
Säkerhetsinformation	45
Maskinbeskrivning	46
Idrifttagning	46
Drift	46
Nedstängning.....	47
Transport.....	47
Förvaring.....	47
Skötsel och underhåll	47
Hjälp vid störningar	48
Tekniska data.....	49
EU-försäkran om överensstämmelse.....	49

Allmän information

  Läs igenom och följ denna originalbruksanvisning och kapitlet Säkerhetsinformation innan du använder maskinen för första gången. Följ anvisningarna.

Förvara den för framtida bruk eller för senare ägare.

Kontrollera leveransen

Vid mottagning av sopmaskinen ska upptäckta brister och transportskador anmälas direkt till handlaren eller varuhuset.

Miljöskydd

 Förpackningsmaterialen kan återvinnas. Avfallshandla förpackningar på ett miljövänligt sätt.

 Elektriska och elektroniska maskiner innehåller värdefulla återvinningsbara material och ofta komponenter såsom engångsbatterier, uppladdningsbara batterier och olja som vid felaktig användning eller felaktig avfallshantering kan utgöra en potentiell fara för människors hälsa och för miljön. Dessa komponenter är dock nödvändiga för korrekt drift av maskinen. Maskiner som märkts med denna symbol får inte kastas i hushållssoporna.

Information om ämnen (REACH)

Aktuell information om innehållet finns på: www.kaercher.de/REACH

Garanti

I respektive land gäller de garantivillkor som publicerats av våra auktoriserade distributörer. Eventuella fel på maskinen repareras utan kostnad inom garantitiden, under förutsättning att de orsakats av ett material- eller tillverkningsfel. Vid frågor som gäller garantin ska du vända dig med kvitto till inköpsstället eller närmaste auktoriserade kundtjänst.

(Se baksidan för adress)

Ytterligare garantiinformation (om tillgänglig) finns i serviceområdet på din lokala Kärcher-webbplats under "Nedladdningar".

Tillbehör och reservdelar

Använd endast originaltillbehör och originalreservdelar, så att en säker och störningsfri drift av maskinen är garanterad.

Information om tillbehör och reservdelar finns på www.kaercher.com.

Riskenivåer

FARA

- Varnar om en omedelbart överhängande fara som kan leda till svåra personskador eller dödsfall.

VARNING

- Varnar om en möjligen farlig situation som kan leda till svåra personskador eller dödsfall.

FÖRSIKTIGHET

- Varnar om en möjligen farlig situation som kan leda till lättare personskador.

OBSERVERA

- Varnar om en möjligen farlig situation som kan leda till materiella skador.

Symboler på maskinen

	Kontakttryck sopvals
	Parkeringsläge sopvals
	Filterrengöring
	Kontakttryck sidborstar

Avsedd användning

Använd den här sopmaskinen för att rengöra ytor inomhus och utomhus.

Sopmaskinen är avsedd för yrkesmässig användning.

Använd endast sopmaskinen i enlighet med kraven i denna bruksanvisning. All annan användning betraktas som ej avsedd. Tillverkaren ansvarar inte för skador som uppstår i samband med detta. Detta sker på användarens egen risk.

Inga ändringar får göras på sopmaskinen.

Sopmaskinen är endast avsedd för de beläggningar som anges i bruksanvisningen.

Sannolik felaktig användning

Maskinen är inte avsedd att köras i lutningar.

Sopa och sug aldrig upp explosiva vätskor, gaser, oförtunnade syror och lösningsmedel (t.ex. bensen, färgförtunningsmedel, värmeolja). Dessa bildar tillsammans med sugluften explosiva ångor eller blandningar.

Sopa och sug aldrig upp aceton, oförtunnade syrnings- eller lösningsmedel eftersom dessa angriper och skadar materialet i maskinen.

Sopa och sug aldrig upp metalldam (t.ex. aluminium, magnesium, zink) eftersom dessa tillsammans med starkt alkaliska eller sura rengöringsmedel bildar explosiva gaser.

Sopa och sug inte upp brinnande eller glödande föremål. Detta innebär en brandrisk.

Sopa inte upp hälsovådliga ämnen.

Maskinen är inte lämplig för att sopa upp vätskor.

Det är förbjudet att vistas på farliga områden. Drift inom utrymmen där explosionsrisk föreligger är förbjuden.

Det är inte tillåtet att skjuta på/dra eller transportera föremål med denna maskin.

Avsedda beläggningar

Maskinen är endast avsedd för följande beläggningar:

- Asfalt
- Industrigolv
- Golvbeläggning
- Betong
- Gatsten

Säkerhetsinformation

VARNING

Apparaten får inte användas av barn eller personer med nedsatt fysisk, sensorisk eller mental förmåga, eller personer som inte har kunskap om dessa anvisningar.

VARNING

Håll uppsikt över barn för att vara säker på att de inte leker med maskinen.

VARNING

Använd endast maskinen enligt bestämmelserna. Ta hänsyn till lokala förhållanden när du arbetar med maskinen och var försiktig när folk befinner sig i närheten, framför allt barn.

⚠ **FÖRSIKTIGHET**

Kontrollera före varje användning att maskinen och dess arbetsanordningar befinner sig i ett oklanderligt tillstånd och kontrollera driftssäkerheten. Använd inte maskinen om tillståndet inte är perfekt.

⚠ **FARA**

Det är inte tillåtet att göra några ändringar på maskinen.

⚠ **FARA**

Explosionsrisk! Håll lättantändliga ämnen borta från maskinen.

⚠ **FARA**

Skaderisk! Vrid programomkopplaren till "0" och ta bort batteriet före alla arbeten på maskinen.

⚠ **VARNING**

Risk för kläm- och skärskador vid remmar, sidoborstar, behållare och skjutbyglar.

⚠ **FÖRSIKTIGHET**

Skaderisk! Använd kraftiga skyddshandskar när du tar bort glas, metall eller andra vassa material från skräpbehållaren.

Maskinbeskrivning

För drift kräver maskinen ett 36 V-batteripaket i Kärcher Power / Battery Power+ System och tillhörande laddare. Dessa ingår inte i leveransen och kan köpas separat enligt tillämpningskravet. Information om lämpliga batteripaket och laddare finns på www.kaercher.com.

Bild av maskinen

Bild A

- ① Bärhandtag
- ② Handtag filterrengöring
- ③ Sidborste höger
- ④ Vridhandtag kontaktryck sidoborstar
- ⑤ Låsa upp dammuppsugningen
- ⑥ Kåpa fläkt dammuppsugning
- ⑦ Avställningsyta för tillbehör, maximal last 5 kg
- ⑧ Stjärnvred för skjutbygeljustering (2x)
- ⑨ Batteripaket*
- ⑩ Laddare*
- ⑪ Skjutbygel
- ⑫ Tätning skräpbehållare
- ⑬ Sopvals
- ⑭ Typskylt
- ⑮ Lock till fäste för batteripaket
- ⑯ Programväljare
- ⑰ Frigöring, batteripaket
- ⑱ Fäste för batteripaket
- ⑲ Spak kontaktryck sopvals (sopspegel)
- ⑳ Tätning dammuppsugning
- ㉑ Fläkt dammuppsugning
- ㉒ Handtag för sopbehållare
- ㉓ Planfilter
- ㉔ Fästögla
- ㉕ Sidoborste vänster
- ㉖ Smutsbehållare, avtagbar

*Tillval - ingår inte i leveransen.

Idrifttagning

Montera skjutbygel

1. Placera skjutbygel på maskinen.

Bild B

- ① Skruv
 - ② Skjutbygel
 - ③ Stjärnvred
 - ④ Bricka
2. För in skruven genom hållaren för skjutbygel och skjutbygel.
 3. Sätt dit brickan.
 4. Sätt dit stjärngreppet och dra åt det.
 5. Gör på samma sätt på andra sidan.

Ställa in skjutbygel

1. Lossa båda stjärngreppen.

Bild C

- ① Stjärnvred
 - ② Skjutbygel
2. Dra skjutbygel bakåt och sväng den till önskad position.
 3. Skjut skjutbygel framåt och klicka på plats.
 4. Dra åt stjärngreppen.

Montera sidborstar

Sidoborstarna ingår i leveransen av maskinen och måste fästas på maskinen före idrifttagning.

Se kapitel "Byta sidoborstar".

Ladda upp / sätta i batteripaketet

Ladda upp batteripaketet före idrifttagning.

Se instruktionerna för laddning och användning i bruksanvisningen och säkerhetsanvisningarna som medföljer batteripaketet och laddaren.

1. Sväng upp locket till fästet för batteripaketet.

Bild D

- ① Fäste för batteripaket
 - ② Batteripaket
 - ③ Lock till fäste för batteripaket
2. Sätt i det laddade batteripaketet i fästet för batteripaketet, skjut in det så långt det går och klicka på plats.
 3. Stäng locket till fästet för batteripaketet.

Drift

Välja program

1. Vrid programomkopplaren till önskat program.

Bild E

- ① 0 - Maskinen är avstängd
- ② Sopa
- ③ Sopsuga

Sopa

OBSERVERA

Skaderisk

Packremmar, trådar eller liknande kan skada soplemekanismen.

Håll packremmar, trådar eller liknande borta från maskinen.

Hänvisning

Anpassa körhastigheten efter förutsättningarna för att uppnå optimalt rengöringsresultat.

Töm skräpbehållaren med jämna mellanrum.

Sänk ner sidoborstarna för att rengöra sidokanterna.

Hänvisning

En hink eller en annan behållare upp till högst 5 kg kan placeras på dammuppsugningsfläktens kåpa.

1. Fäst vid behov behållaren på kåpan med ett spännband. För då spännbandet genom fästöglan.
2. Sväng sidborsten uppåt eller nedåt beroende på uppgift.

Hänvisning

Damm som sidborsten virvlar upp sugas inte upp. Använd endast in sidborstarna när du sopar vid kanten.

3. Ställ programomkopplaren på sopning eller sopsugning.

Hänvisning

Använd endast programmet sopsugning på torra golv.

4. Kör maskinen över ytan som ska sopas.

Ställa in kontaktryck sopvals

1. Dra ut, justera och sänka spak kontaktryck sopvals.

Bild F

- ① Spak kontaktryck sopvals
 - 5 - högsta kontaktrycket
 - 1 - lägsta kontaktrycket
 - P - Sopvals upphöjd

Hänvisning

Högre kontaktryck ger ökad energiförbrukning och kortare användningstid.

Hänvisning

För att parkera och transportera maskinen, flytta spaken till läget "P". Sopvalsen lyfts helt och skador på borsten undviks.

Ställa in kontaktryck sidborstar

1. Vrid vridhandtag kontaktryck sidborstar i önskad riktning.

Bild G

- ① Vridhandtag kontaktryck sidborstar
 - + Öka kontaktrycket
 - Minska kontaktrycket

Suga upp grov smuts

1. Tryck skjutbygeln något nedåt så att maskinen lyfter framtill.

Bild H

2. Skjut maskinen med lyft framdel över den grova smutsen.
3. Sänk maskinen igen.

Töm skräpbehållaren

⚠ VARNING

Risk för personskador

Den roterande sopvalsen kan orsaka personskador.

Stäng av maskinen innan du tar bort skräpbehållaren och vänta tills sopmaskinen inte längre roterar.

Hänvisning

Töm om möjligt skräpbehållaren utomhus eftersom damm släpps ut.

1. Vrid programomkopplaren till "0" och vänta tills sopvalsen inte längre roterar.
2. Dra i filterrengöringshandtaget flera gånger och släpp.
3. Lås upp dammupsugningen och sväng den uppåt.
4. Dra upp skräpbehållaren i handtaget och ta ut den från maskinen.
5. Kassera skräp i enlighet med lokala föreskrifter.

Bild I

OBSERVERA

Skaderisk

Stöt inte skräpbehållaren mot föremål för att tömma den.

Nedstängning

Om maskinen inte används under en längre tid, utför följande punkter.

1. Parkera maskinen på ett jämnt underlag.
2. Vrid programomkopplaren till "0".
3. Ställ spak kontaktryck sopvals i läget "P".
4. Ta ut batteripaketet.
5. Rengör maskinens insida och utsida.
6. Parkera maskinen på en skyddad och torr plats.

Transport

⚠ FÖRSIKTIGHET

Risk för personskador och materialskador

Ta hänsyn till maskinens vikt vid transport.

1. Vrid programomkopplaren till "0".
2. Ställ spak kontaktryck i läget "P".
3. Lyft maskinen i bärhandtagen för lastning.
4. Säkra maskinen på hjulen med kilar.
5. Säkra maskinen med rep eller spännremmar.
6. Vid transport i fordon ska maskinen säkras så att den inte kan halka och välta enligt gällande riktlinjer.

Förvaring

⚠ VARNING

Risk för personskador och materialskador

Ta hänsyn till maskinens vikt.

1. Stäng ner.
2. Följ anvisningarna i batteripaketets bruksanvisning beträffande förvaring.

Skötsel och underhåll

Allmän information

⚠ FARA

Risk för olyckor och personskador på grund av oavsiktlig förflyttning av enheten

Stäng av maskinen före alla skötsel- och underhållsarbeten och dra ut batteriet.

Rengör maskinen

⚠ FÖRSIKTIGHET

Kortslutningsrisk på grund av vattenstråle

Rengör inte maskinen med slang- eller högtrycksvattenstråle.

⚠ FARA

Hälsofara på grund av damm

Använd dammfiltermask och skyddsglasögon när du rengör med tryckluft.

OBSERVERA

Skaderisk för ytor

Använd inte skrubbande eller aggressiva rengöringsmedel vid rengöringen.

1. Blås ur inuti maskinen.
2. Rengör maskinen invändigt och utvändigt med en fuktig trasa med mild tvättlut.

Underhållsintervall

Utförandet av underhållet beskrivs i kapitlet "Underhållsarbeten".

Dagligen

1. Kontrollera sopvals och sidborstar med avseende på förlitning och inlindade band.
2. Kontrollera funktionen hos alla manövreringselement.

Varje vecka

1. Kontrollera planfiltret.
2. Kontrollera smidigheten hos rörliga delar.
3. Kontrollera graden av slitage på tätninglisterna i sopområdet.

Varje halvår

1. Kontrollera drivremmens spänning, förlitning och funktion.

Vid förlitning

1. Byt ut tätninglistor.
2. Byt ut sopvalsen.
3. Byt sidborstar.

Underhållsarbeten

Hänvisning

Samtliga service- och underhållsarbeten som utförs av kunden måste utföras av kvalificerad fackpersonal. Vid behov kan alltid en Kärcher-återförsäljare anlitas.

1. Parkera maskinen på ett jämnt underlag.
2. Vrid programomkopplaren till "0".
3. Ta ut batteripaketet.

Byta sidborste

1. Sväng sidoborstarna uppåt.
2. Skruva ur förslutningen på undersidan.
 - a Öppna: vrid moturs
 - b Stänga: vrid medurs

Bild J

- ① Förslutning
 - ② Sidborstar
 - ③ Fäste
3. Ta av sidborsten.
 4. Rengör upptagningen om det behövs.
 5. Sätt de nya sidoborstarna på fästet och fäst dem med förslutningen.

Byta sopvals

Sopvalsen måste bytas om sopresultatet synligt avtar och ingen ytterligare justering med "spak kontaktryck sopvals" är möjlig.

1. Ta ut skräpbehållaren.
2. Ställ spak kontaktryck sopvals i läget "P".
3. Skruva loss vardera 2 skruvar på båda sidorna av sopvalsen

Bild K

- ① Skruv
 - ② Sopvalshalva
 - ③ Drivstift
 - ④ Sopvalsaxel
4. Dra isär valshalvorna och ta bort dem.
 5. Sätt nya sopvalshalvor på sopvalsaxeln. Kontrollera att drivstiftet sitter korrekt.
 6. Skruva i skruvarna och dra åt dem.

Byta ut tätninglistor

1. Skruva loss skruvarna som på respektive bild.
2. Ta av tätninglistan och byt ut den mot en ny tätninglist.
3. Skruva tillbaka skruvarna och dra åt dem.

Bild L

Främre tätninglist (på skräpbehållaren)

Bild M

Bakre tätninglist

Bild N

Sidotätninglistor

Byta planfilter

⚠ FARA

Hälsofara på grund av damm

Använd dammfiltermask och skyddsglasögon när du arbetar med filteranordningen.

1. Dra i filterrengöringshandtaget flera gånger och släpp.
2. Lossa frigöringen och sväng dammutsugningens kåpa uppåt.
3. Lyft ut planfiltret och sätt i det nya planfiltret.

Bild O

- ① Dammutsugning
- ② Planfilter

Hjälp vid störningar

Hänvisning

Vid störningar som inte tas upp här, kontakta kundtjänst (service)!

⚠ VARNING

Risk för personskador

Den roterande sopvalsen och sidoborstarna kan orsaka personskador.

Stäng av maskinen och vänta tills sopvalsen och sidoborsten inte längre roterar.

Det går inte att starta maskinen

- Sätt in batteripaketet.
- Tryck ner batteripaketet helt tills det klickar på plats.
- Ladda upp batteripaketet.

Sopeffekten är otillräcklig

- Justera sopvalsen och sidoborsten enligt rengöringsuppgiften.
- Sopvalsen och sidoborsten är för slitna, byt ut dem.
- Kontrollera förslitningar hos och, vid behov, byt ut tätninglistor.

Maskinen dammar

- Töm sopbehållaren.
- Kontrollera filtret och byt ut det vid behov.
- Kontrollera förslitningar hos och, vid behov, byt ut tätninglistor.

Dålig sopning i kantområdet

- Byt sidborstar.
- Kontrollera förslitningar hos och, vid behov, byt ut tätninglistor.

Otillräcklig sugkraft

- Kontrollera dammupsugningens tätning.
- Kontrollera skräpbehållarens tätning.

Sopvalsen roterar inte

- Ta bort band eller snören från sopvalsen.
- Ställ spak kontaktryck sopvals på ett lägre värde.

Sopvalsens kontaktryck kan inte ändras

- Demontera och rengör den bakre tätninglistan enligt bild M.

Tekniska data

		KM 70/30 C Bp
Effektdata maskin		
Arbetsbredd	mm	480
Arbetsbredd med 2 sidborstar	mm	980
Teoretisk ytkapacitet		
Ytkapacitet (max.)	m ² /h	3920
Kapslingsklass		IPX3
Batteri		
Batterityp		Battery Power / Battery Power+
Batterispänning	V	36
Miljöförhållanden		
Omgivande temperatur	°C	0 bis +45
Luffuktighet, icke kondenserande	%	40 - 90
Mått och vikter		
Längd	mm	1200
Bredd	mm	770
Höjd	mm	1070
Tomvikt (transportvikt)	kg	33
Tillåten totalvikt	kg	60
Bredd sopvals	mm	480
Diameter sopvals	mm	240
Diameter sidborste	mm	327
Skräpbehållare		
Volym, skräpbehållare	l (kg)	45 (38)
Filter och sugsystem		
Filtersystem		Planfilter
Filteryta	m ²	0,6
Dammklass		M
Nominellt undertryck sugsystem	kPa	0,04
Nominellt volymflöde sugsystem	l/s	18,6
Fläktmotor (elektrisk)		
Märkeffekt	W	30
Sopvalsmotor (elektrisk)		
Märkeffekt	W	37,5
Fastställda värden enligt EN 60335-2-72		
Hand-arm-vibrationsvärde	m/s ²	2,1
Osäkerhet K	m/s ²	0,2
Ljudtrycksnivå L _{pA}	dB(A)	51
Osäkerhet K _{pA}	dB(A)	3
Ljudeffektsnivå L _{WA} + Osäkerhet K _{WA}	dB(A)	74
Osäkerhet K _{WA}	dB(A)	3

Med förbehåll för tekniska ändringar.

EU-försäkring om överensstämmelse

Härmed förklarar vi att nedan angiven maskin genom sin utformning och konstruktionstyp samt i det utförande som marknadsförs av oss uppfyller gällande grundläggande säkerhets- och hälso-krav i EU-direktivet. Denna försäkring upphör att gälla om maskinen ändras utan att detta har godkänts av oss.

Produkt: Sopsugmaskin

Typ: 1.517-xxx

Gällande EU-direktiv

2006/42/EG (+2009/127/EG)

2014/30/EU

2011/65/EU

2000/14/EG

Tillämpade harmoniserade standarder

EN 60335-1

EN 60335-2-72

EN 62233: 2008

EN 55014-1: 2017 + A11: 2020

EN 55014-2: 1997 + A1: 2001 + A2: 2008

EN IEC 63000: 2018

Ljudeffektsnivå dB(A)

Uppmätt: 71

Garanterad: 74

Undertecknande agerar på uppdrag av och med styrelsens godkännande.



H. Jenner

Chairman of the Board of Management



S. Reiser

Manager Regulatory Affairs & Certification

Dokumentationsbefullmäktigad:

S. Reiser

Alfred Kärcher SE & Co. KG

Alfred-Kärcher-Str. 28 - 40

D-71364 Winnenden (Germany)

Tfn: +49 7195 14-0

Fax: +49 7195 14-2212

Winnenden, 01.03.2023

Sisältö

Yleisiä ohjeita.....	50
Määräystenmukainen käyttö.....	50
Turvallisuusohjeet.....	50
Laitekuvaus.....	51
Käyttöönotto.....	51
Käyttö.....	51
Käytöstä poistaminen.....	52
Kuljetus.....	52
Varastointi.....	52
Hoito ja huolto.....	52
Ohjeet häiriöissä.....	53
Tekniset tiedot.....	54
EU-vaatimustenmukaisuusvakuutus.....	54

Yleisiä ohjeita



Lue ennen laitteen ensimmäistä käyttöä tämä alkuperäinen käyttöohje ja luku Turvaohjeet. Menettele niiden mukaisesti.

Säilytä nämä ohjeet myöhempiä käyttöä tai seuraavaa omistajaa varten.

Toimituksen tarkastus

Ilmoita heti jälleenmyyjälle tai myyntiliikkeeseen, jos havaitset lakaisukoneen luovutuksen yhteydessä puutteita tai kuljetusvahinkoja.

Ympäristönsuojelu



Pakkausmateriaalit ovat kierrätettäviä. Hävitä pakkaukset ympäristöä säästäten.



Sähkö- ja elektroniikkalaitteet sisältävät arvokkaita kierrätettäviä materiaaleja tai rakenneosia kuten paristoja, akkuja tai öljyjä, jotka väärin käsiteltyinä tai väärin hävitettyinä voivat aiheuttaa mahdollisia vaaroja ihmisten terveydelle ja ympäristölle. Nämä rakenneosat ovat kuitenkin välttämättömiä laitteen asianmukaisen toiminnan vuoksi. Tällä symbolilla merkityt laitteita ei saa hävittää kotitalousjätteenä.

Sisältöaineita koskevia ohjeita (REACH)

Päivitettyjä tietoja ainesosista löytyy osoitteesta: www.karcher.de/REACH

Takuu

Jokaisessa maassa ovat voimassa vastaavan myyntiyhtiömme julkaisemat takuehdot. Korjaamme laitteessasi mahdollisesti ilmenevät häiriöt takuuajan kuluessa maksutta, jos häiriöiden syyinä ovat olleet materiaali- tai valmistusvirheet. Takuutapauksessa pyydämme ottamaan yhteyttä ostotositteen kanssa jälleenmyyjään tai lähimpään valtuutettuun asiakaspalveluun.

(osoite, katso takasivu)

Lisätietoja takuutiedoista (jos saatavilla) on Kärcherin paikallisen verkkosivuston palvelualueella kohdassa "Lataukset".

Lisävarusteet ja varaosat

Käytä vain alkuperäisiä lisävarusteita ja alkuperäisiä varaosia, sillä ne varmistavat laitteen turvallisen ja häiriöttömän käytön. Tietoja lisävarusteista ja varaosista löytyy osoitteesta www.karcher.com.

Vaarallisuusasteet

⚠ VAARA

- **Huomautus välittömästi uhkaavasta vaarasta, joka voi aiheuttaa vakavan ruumiinvamman tai johtaa kuolemaan.**

⚠ VAROITUS

- **Huomautus mahdollisesta vaarallisesta tilanteesta, joka voi aiheuttaa vakavan ruumiinvamman tai voi johtaa kuolemaan.**

⚠ VARO

- **Huomautus mahdollisesta vaarallisesta tilanteesta, joka voi aiheuttaa vähäisiä vammoja.**

HUOMIO

- **Huomautus mahdollisesta vaarallisesta tilanteesta, joka voi aiheuttaa aineellisia vahinkoja.**

Symbolit laitteessa

	Puristusaine lakaisutela
	Pysäköintiasento lakaisutela
	Suodattimen puhdistus
	Puristusaine sivuharja

Määräystenmukainen käyttö

Käytä tätä lakaisukonetta pintojen puhdistamiseen sisä- ja ulkoalueilla.

Lakaisukone on tarkoitettu ammattimaiseen käyttöön.

Käytä lakaisukonetta ainoastaan tämän käyttöohjeen ohjeiden mukaisesti. Kaikki tästä poikkeava käyttö katsotaan määräysten vastaiseksi käytöksi. Valmistaja ei vastaa poikkeavasta käytöstä johtuvista vahingoista, riski on yksin käyttäjän.

Lakaisukoneeseen ei saa tehdä muutoksia.

Lakaisukone soveltuu vain käyttöohjeessa määritellyille pinnoille.

Ennakoitavissa oleva virheellinen käyttö

Laitte ei ole tarkoitettu ylämäkien jatkuvaan ajoon.

Älä koskaan lakaise tai ime räjähtäviä nesteitä, kaasuja, laimentamattomia happoja tai liuottimia (esim. bensiini, maalien ohenteet, lämmitysöljy); ne muodostavat yhdessä imuilmalla kanssa räjähtäviä höyryjä tai seoksia.

Älä koskaan lakaise tai ime asetonia, laimentamattomia happoja tai liuottimia, sillä ne syövyttävät ja vaurioittavat laitteessa käytettyjä materiaaleja.

Älä koskaan lakaise tai ime reaktiivisia metallipölyjä (esim. alumiini, magnesium, sinkki); ne muodostavat yhdessä voimakkaasti alkalisten tai happamien puhdistusaineiden kanssa räjähtäviä kaasuja.

Älä lakaise tai ime palavia tai hehkuvia esineitä, sillä tämä aiheuttaa tulipalovaaran.

Älä lakaise terveydelle vaarallisia aineita.

Laitte ei sovellu nesteiden lakaisuun.

Oleskelu vaara-alueilla on kielletty. Käyttö räjähdysalttiissa tiloissa on kielletty.

Esineiden työntäminen/vetäminen tai kuljettaminen tämän laitteen avulla ei ole sallittua.

Sopivat pinnoitteet

Laitte sopii ainoastaan seuraaville pinnoitteille:

- asfaltti
- teollisuuslattiat
- pinnoittamaton lattia
- betoni
- katukivet

Turvallisuusohjeet

⚠ VAROITUS

Tätä laitetta eivät saa käyttää henkilöt, joiden ruumiilliset, aistimelliset tai henkiset kyvyt ovat rajoittuneita, eivätkä henkilöt, jotka eivät ole perehtyneet näihin ohjeisiin.

⚠ VAROITUS

Valvo lapsia sen varmistamiseksi, että he eivät leiki laitteella.

⚠ VAROITUS

Käytä laitetta vain määräysten mukaisesti. Ota huomioon paikalliset olosuhteet ja varo laitteella työskennellessäsi muita ihmisiä, erityisesti lapsia.

⚠ VARO

Tarkasta laitteen ja työlaitteiden asianmukainen kunto ja käyttöturvallisuus ennen jokaista käyttöä. Älä käytä laitetta, mikäli se ei ole moitteettomassa kunnossa.

⚠ VAARA

Laitteeseen ei saa tehdä mitään muutoksia.

⚠ VAARA

Räjähdyksivaara! Pidä helposti syttyvät aineet kaukana laitteesta.

⚠ VAARA

Loukkaantumisvaara! Aseta ennen kaikkia laitteelle tehtäviä töitä ohjelmakytin asentoon "0" ja poista akku.

⚠ VAROITUS

Puristuksiin jäämisen ja hankautumisen vaara hihnoissa, sivuharjoissa, säiliössä ja työntöaisassa.

⚠ VARO

Loukkaantumisvaara! Käytä lujatekoisia suojakäsineitä, kun poistat lasia, metallia tai muita teräväreunaisia materiaaleja likasäiliöstä.

Laitekuvaus

Laite vaatii käyttöä varten järjestelmiin Kärcher Battery Power/ Battery Power+ kuuluvan 36 V akkupaketin ja vastaavan laturin. Kumpikaa ei sisälly toimitukseen, ja ne voidaan hankkia erikseen sovelluksen vaatimusten mukaan.

Tietoja sopivista akkupaketeista ja latureista löytyy osoitteesta www.kaercher.com.

Laitekuva

Kuva A

- ① Kantokahva
- ② Kahva suodatinpuhdistus
- ③ Sivuharja oikealla
- ④ Sivuharjan puristuspuheen kiertokahva
- ⑤ Lukituksen vapautus pölyn imu
- ⑥ Suojus puhallin pölyn imu
- ⑦ Sijoituspinta varusteille, maksimikuorma 5 kg
- ⑧ Tähtikahva työntöaisan säätöön (2x)
- ⑨ Akkupaketti*
- ⑩ Laturi*
- ⑪ Työntöaisa
- ⑫ Lakaistujen roskien säiliön tiiviste
- ⑬ Lakaisutela
- ⑭ Tyypikilpi
- ⑮ Akkupaketin kiinnityksen kansi
- ⑯ Ohjelmakytin
- ⑰ Akun lukituksen vapautus
- ⑱ Akun kiinnityskohta
- ⑲ Lakaisutelan puristuspuheen vipu (lakaisupeili)
- ⑳ Pölyn imun tiiviste
- ㉑ Pölyn imun puhallin
- ㉒ Lakaistujen roskien säiliön kahva
- ㉓ Laakasuodatin
- ㉔ Kiinnityssilmukka
- ㉕ Sivuharja vasemmalla
- ㉖ Likasäiliö, irrotettava

*Vaihtoehto - ei sisälly toimitukseen.

Käyttöönotto

Työntöaisan asennus

1. Sijoita työntöaisa laitteeseen.

Kuva B

- ① Ruuvi
 - ② Työntöaisa
 - ③ Tähtikahva
 - ④ Aluslevy
2. Työnnä ruuvi työntöaisan pidikkeen ja työntöaisa läpi.
 3. Aseta aluslevy.
 4. Aseta tähtikahva ja kiristä se.
 5. Toista toimenpide vastakkaisella puolella.

Työntöaisan säätö

1. Avaa molemmat tähtikahvat.

Kuva C

- ① Tähtikahva
 - ② Työntöaisa
2. Vedä työntöaisaa taaksepäin ja käännä se haluttuun asentoon.
 3. Työnnä työntöaisaa eteenpäin ja anna sen lukittua.
 4. Kiristä tähtikahvat.

Sivuharjan asennus

Sivuharjat toimitetaan laitteen mukana, ja ne on kiinnitettävä vielä laitteeseen ennen sen käyttöönnottoa.

Katso luku "Sivuharjan vaihto".

Akkupaketin lataaminen/asettaminen

Lataa akkupaketti ennen käyttöönnottoa.

Noudata akkupaketin ja laturin mukana toimitetuissa käyttö- ja turvallisuusohjeissa annettuja lataus- ja käyttöohjeita.

1. Käännä akkupaketin kiinnityksen kansi ylös.

Kuva D

- ① Akkupaketin kiinnitys
 - ② Akkupaketti
 - ③ Akkupaketin kiinnityksen kansi
2. Aseta ladattu akkupaketin sen akkupaketin pidikkeeseen ja työnnä se vasteeseen saakka sisään, kunnes se lukittuu.
 3. Sulje akkupaketin kiinnityksen kansi.

Käyttö

Ohjelman valinta

1. Käännä ohjelman valintakytin haluttuun pesuohjelmaan.

Kuva E

- ① 0 - Laite on kytketty pois päältä
- ② Lakaisu
- ③ Imulakaisu

Lakaisu

HUOMIO

Vaurioitumisvaara

Pakkausnauhat, johdot tai vastaavat voivat vaurioittaa lakaisumekanismeja.

Pidä pakkausnauhat, johdot tai vastaavat kaukana laitteesta.

Huomautus

Mukauta lakaisunopeus olosuhteisiin saavuttaaksesi optimaalisen puhdistustuloksen.

Tyhjennä lakaistujen roskien säiliö säännöllisin väliajoin.

Laske sivuharjat alas sivureunojen puhdistusta varten.

Huomautus

Pölyn imun puhaltimen kuvun päälle asettaa ämpäri tai muu asia, jonka paino on enintään 5 kg.

1. Kiinnitä astia tarvittaessa kupuun kiristysshihnalla. Vie kiristysshihna kiinnityssilmukan läpi.
2. Käännä sivuharjat ylös tai alas tehtävän mukaan.

Huomautus

Sivuharjan ilmaan pyörittämää pölyä ei imetä pois. Käytä sivuharjoja vain reunoja lakaistaessa.

3. Aseta ohjelmakytkin lakaisun tai imulakaisun asentoon.

Huomautus

Käytä imulakaisun ohjelmaa vain kuivalla pinnalla.

4. Työnnä laitetta lakaistavan pinnan yli.

Lakaisutelan puristuspaineen säätö

1. Vedä lakaisutelan puristuspaineen vipu ulos, säädä se ja laske takaisin alas.

Kuva F

- ① Lakaisutelan puristuspaineen vipu
5 - Korkein kosketuspaine
1 - Alhaisin kosketuspaine
P - Lakaisutela nostettu

Huomautus

Suurempi puristus paine johtaa suurempaan energiantarpeeseen ja lyhyempään käyttöaikaan.

Huomautus

Laitteen pysäköimiseksi ja kuljetusajoja varten on vipu asetettava asentoon "P". Lakaisutela nostetaan täysin ylös ja näin vältetään harjasten vaurioituminen.

Sivuharjojen puristuspaineen säätö

1. Käännä sivuharjan puristuspaineen kiertokahvaa haluttuun suuntaan.

Kuva G

- ① Sivuharjan puristuspaineen kiertokahva
+ Lisää puristuspainetta
- Vähennä puristuspainetta

Karkean lian kerääminen

1. Paina työntöaisaa hieman alaspäin, jotta laitteen etupää kohoaa.

Kuva H

2. Työnnä laitetta etupää koholla karkean lian yli.
3. Laske laite uudelleen alas.

Lakaistujen roskien säiliön tyhjentäminen

△ VAROITUS

Loukkaantumisvaara

Pyörivä lakaisutela voi aiheuttaa loukkaantumisia.

Kytke laite pois päältä ennen lakaistujen roskien säiliön poistamista ja odota, kunnes lakaisutela ei enää pyöri.

Huomautus

Tyhjennä lakaistujen roskien säiliö mahdollisuuksien mukaan ulkona, koska pölyä vapautuu.

1. Käännä ohjelman valintakytkin asentoon "0" ja odota, kunnes lakaisutela ei enää pyöri.
2. Vedä ja vapauta suodatinpuhdistuskahvaa useita kertoja.
3. Avaa pölyn imun lukitus ja käännä se ylöspäin.
4. Vedä lakaistujen roskien säiliötä kahvasta ylöspäin ja poista laitteesta.
5. Hävitä lakaistut roskat paikallisten määräysten mukaan.

Kuva I

HUOMIO

Vaurioitumisvaara

Älä törmää mihinkään lakaistujen roskien säiliön tyhjennyksessä.

Käytöstä poistaminen

Jos laitetta ei käytetä pitempään aikaan, suorita seuraavat toimenpiteet.

1. Aseta laite tasaiselle alustalle.
2. Käännä ohjelmakytkin asentoon "0".
3. Aseta lakaisutelan puristuspaineen vipu asentoon "P".
4. Irrota akkupaketti.
5. Puhdista laite sisä- ja ulkopuolelta.
6. Varastoi laite suojattuun ja kuivaan paikkaan.

Kuljetus

△ VARO

Loukkaantumis- ja vaurioitumisvaara

Huomioi kuljetettaessa laitteen paino.

1. Käännä ohjelmakytkin asentoon "0".
2. Aseta puristuspaineen vipu "P".
3. Nosta laitetta kantokahvoista kuormausta varten.
4. Varmista laite asettamalla pyöriin kiilat.
5. Varmista laite köysillä tai kiristysshihnoilla.
6. Ajoneuvossa kuljetettaessa varmista laite sovellettavien määräysten mukaisesti liukumisen ja kaatumisen estämiseksi.

Varastointi

△ VAROITUS

Loukkaantumis- ja vaurioitumisvaara

Huomioi laitteen paino.

1. Suorita käytöstä poistaminen.
2. Noudata akkupaketin käyttöohjeen varastointia koskevia ohjeita.

Hoito ja huolto

Yleisiä ohjeita

△ VAARA

Onnettomuus- ja loukkaantumisvaara laitteen tahattoman liikkumisen johdosta

Sammuta laite aina ennen hoito- ja huoltotöiden aloittamista ja poista akku.

Laitteen puhdistus

△ VARO

Vesisuihkun aiheuttama oikosulkuvaara

Älä puhdista laitetta letkulla tai korkeapainevedellä suihkuttamalla.

△ VAARA

Pölyn aiheuttama terveydellinen vaara

Käytä pölynsuojamaskia ja suojalaseja puhdistaussasi paineilmalla.

HUOMIO

Pintojen vaurioitumisvaara

Älä käytä puhdistukseen hankaavia tai aggressiivisia puhdistusaineita.

1. Puhalla laite sisäpuolelta puhtaaksi paineilmalla.
2. Puhdista laite sisä- ja ulkopuolelta kostealla, miedolla pesuli- peällä kostutetulla liinalla.

Huoltovälit

Huoltotoimenpiteiden suorittaminen on kuvattu luvussa "Huoltotyöt".

Päivittäin

1. Tarkasta lakaisutelan ja sivuharjojen kulumisen ja niihin ki- toutuneet nauhat.
2. Tarkasta kaikkien käyttöelementtien toiminta.

Viikoittain

1. Tarkasta laakasuodatin.
2. Tarkasta liikkuvien osien herkkäliikkeys.
3. Tarkasta lakaistavan alueen tiivistelöiden kulumisen.

Puolen vuoden välein

1. Tarkasta käyttöhihnojen jännitys, kulumisen ja toiminta.

Kulumisen jälkeen

1. Vaihda tiivistelistat.
2. Vaihda lakaisutela.
3. Vaihda sivuharja.

Huoltotyöt

Huomautus

Kaikki asiakkaan tehtäväksi määritelty huolto- ja kunnossapitotyöt saa tehdä vain pätevä alan ammattilainen. Tarvittaessa neuvot voidaan milloin tahansa pyytää Kärcher-jälleenmyyjältä.

1. Aseta laite tasaiselle alustalle.
2. Käännä ohjelmakytin asentoon "0".
3. Irrota akkupaketti.

Sivuharjan vaihto

1. Käännä sivuharja ulos.
2. Kierrä alapuolella oleva lukitus auki.
 - a Avaaminen: käännä vastapäivään
 - b Sulkeminen: käännä myötäpäivään

Kuva J

- ① Lukitus
 - ② Sivuharja
 - ③ Kiinnitys
3. Irrota sivuharja.
 4. Puhdista kiinnityskohta tarvittaessa.
 5. Työnnä uusi sivuharja kiinnityskohtaan ja kiinnitä se lukituksella.

Lakaisutelan vaihto

Lakaisutela on vaihdettava, kun lakaisutulos heikkenee selvästi, eikä telaa voi enää säätää lakaisutelan puristuspuoleen vivulla.

1. Poista lakaistujen roskien säiliö.
2. Aseta lakaisutelan puristuspuoleen vipu asentoon "P".
3. Kierrä irti 2 ruuvia lakaisutelan kummallakin puolella

Kuva K

- ① Ruuvi
 - ② Lakaisutelan puolikas
 - ③ Vääntiötappi
 - ④ Lakaisutelan akseli
4. Vedä telan puolikkaat erilleen ja poista ne.
 5. Aseta uudet telan puolikkaat lakaisutelan akselille. Kiinnitä tässä huomiota vääntiötappin oikeaan asentoon.
 6. Kierrä ruuvit sisään ja kiristä ne.

Tiivistelistojen vaihto

1. Kierrä ruuvit ulos vastaavan kuvan osoittamalla tavalla.
2. Irrota tiivistelista ja vaihda se uuteen.
3. Kierrä ruuvit takaisin sisään ja kiristä ne.

Kuva L

Etummainen tiivistelista (lakaistujen roskien säiliössä)

Kuva M

Takimmainen tiivistelista

Kuva N

Sivuttaiset tiivistelistat

Laakasuodattimen vaihto

⚠ VAARA

Terveydellinen vaara pölyn johdosta

Käytä pölynsuojamaskia ja suojalaseja suodatinjärjestelmälle tehtävissä töissä.

1. Vedä ja vapauta suodatinpuhdistuskahvaa useita kertoja.
2. Avaa lukituksen ja käännä pölynimukupu ylöspäin.
3. Nosta laakasuodatin ja aseta uusi laakasuodatin paikoilleen.

Kuva O

- ① Pölyn imu
- ② Laakasuodatin

Ohjeet häiriöissä

Huomautus

Ota yhteyttä asiakaspalveluun (huoltoon) kaikkien sellaisten häiriöiden yhteydessä, joita ei ole mainittu!

⚠ VAROITUS

Loukkaantumisvaara

Pyörivä lakaisutela ja sivuharjat voivat aiheuttaa loukkaantumis-ia.

Kytke laite pois päältä ja odota, kunnes lakaisutela ja sivuharjat lakkaavat pyörimästä.

Laite ei käynnisty

- Aseta akkupaketti.
- Paina akkupakettia alaspäin, kunnes se lukittuu paikoilleen.
- Lataa akkupaketti.

Lakaisuteho ei ole tyydyttävä

- Säädä lakaisutela ja sivuharjat puhdistustehtävän mukaan.
- Jos lakaisutela ja sivuharja ovat liian kuluneet, vaihda ne.
- Tarkasta tiivistelien kuluminen, vaihda tarvittaessa.

Laite pölyää

- Tyhjennä lakaistujen roskien säiliö.
- Tarkasta suodatin, vaihda tarvittaessa.
- Tarkasta tiivistelien kuluminen, vaihda tarvittaessa.

Huono lakaisu reuna-alueella

- Vaihda sivuharja.
- Tarkasta tiivistelien kuluminen, vaihda tarvittaessa.

Riittämätön imurointiteho

- Tarkasta pölyn imu.
- Tarkasta lakaistujen roskien säiliö.

Lakaisutela ei pyöri

- Poista nauhat tai narut lakaisutelasta.
- Aseta lakaisutelan puristuspuoleen vipu pienempään arvoon.

Lakaisutelan puristuspuoleen ei voi muuttaa

- Irrota ja puhdista takimmainen tiivistenauha kuvan M mukaisesti.

Tekniset tiedot

		KM 70/30 C Bp
Laitteen tehotiedot		
Työleveys	mm	480
Työleveys 2 sivuharjalla	mm	980
Teoreettinen pintateho		
Pintateho (maks.)	m ² /h	3920
Kotelointiluokka		IPX3
Akku		
Akkutyypin		Battery Power/ Battery Power+
Akun jännite	V	36
Ympäristöolosuhteet		
Ympäristön lämpötila	°C	0 bis +45
Ilmankosteus, ei kasteleva	%	40 - 90
Mitat ja painot		
Pituus	mm	1200
Leveys	mm	770
Korkeus	mm	1070
Tyhjäpaino (kuljetuspaino)	kg	33
Sallittu kokonaispaino	kg	60
Lakaisutelan leveys	mm	480
Lakaisutelan halkaisija	mm	240
Sivuharjan halkaisija	mm	327
Lakaistujen roskien säiliö		
Lakaistujen roskien säiliön tilavuus	l (kg)	45 (38)
Suodatin ja imujärjestelmä		
Suodatinjärjestelmä		Laaka- suodatin
Suodatinpinta	m ²	0,6
Pölyluokka		M
Imujärjestelmän nimellisalipaine	kPa	0,04
Imujärjestelmän nimellistilavuusvirta	l/s	18,6
Puhaltimen moottori (sähköinen)		
Nimellisteho	W	30
Lakaisutelan moottori (sähköinen)		
Nimellisteho	W	37,5
Määritetyt arvot EN 60335-2-72 mukaan		
Käsi-käsivarsi-tärinäarvo	m/s ²	2,1
Epävarmuus K	m/s ²	0,2
Äänenpainetaso L _{pA}	dB(A)	51
Epävarmuus K _{pA}	dB(A)	3
Äänen tehotaso L _{WA} + epävarmuus K _{WA}	dB(A)	74
Epävarmuus K _{WA}	dB(A)	3

Oikeus teknisiin muutoksiin pidätetään.

EU-vaatimustenmukaisuusvakuutus

Täten vakuutamme, että jäljempänä kuvattu kone vastaa suunnittelultaan ja rakenteeltaan sekä meidän markkinoille tuomanamme mallina EU-direktiivien olennaisia turvallisuus- ja terveysvaatimuksia. Jos konetta muutetaan ilman meidän hyväksyntäämme, tämän vakuutuksen voimassaolo raukeaa.

Tuote: Imulakaisukone

Tyyppi: 1.517-xxx

Sovellettavat EU-direktiivit

2006/42/EY (+2009/127/EY)

2014/30/EU

2011/65/EU

2000/14/EY

Sovelletut yhdenmukaistetut standardit

EN 60335-1

EN 60335-2-72

EN 62233: 2008

EN 55014-1: 2017 + A11: 2020

EN 55014-2: 1997 + A1: 2001 + A2: 2008

EN IEC 63000: 2018

Äänen tehotaso dB(A)

Mitattu: 71

Taattu: 74

Allekirjoittaneet toimivat yrityksen johtokunnan puolesta ja sen valtakirjalla.



H. Jenner

Chairman of the Board of Management



S. Reiser

Manager Regulatory Affairs & Certification

Dokumentointivastaava:

S. Reiser

Alfred Kärcher SE & Co. KG

Alfred-Kärcher-Str. 28 - 40

71364 Winnenden (Germany)

Puh.: +49 7195 14-0



Faksi: +49 7195 14-2212

Winnenden, 1.3.2023

Indhold

Generelle merknader	55
Riktig bruk	55
Sikkerhetsinstrukser.....	55
Beskrivelse av apparatet.....	56
Igangsetting	56
Bruk	56
Driftsstans	57
Transport.....	57
Oppbevaring	57
Stell og vedlikehold	57
Hjelp ved feil	58
Tekniske data.....	59
EU-samsvarserklæring	59

Generelle merknader

  Les denne originale bruksveiledningen og kapittelet Sikkerhetsinstrukser før første gangs bruk. Følg anvisningene.

Oppbevar den for senere bruk eller for neste eier.

Kontrollere leveringen

Ved overlevering av feiemaskinen skal fastslåtte mangler og transportskader omgående meldes til forhandleren eller salgsstedet.

Miljøvern

 Materialet i emballasjen kan resirkuleres. Kvitt deg med emballasjen på en miljøvennlig måte.

 Elektriske og elektroniske apparater inneholder verdifulle resirkulerbare materialer og ofte deler som batterier, batteripakker eller olje. Disse kan utgjøre en potensiell fare for helse og miljø ved feil bruk eller feil avfallsbehandling. Disse delene er imidlertid nødvendige for korrekt drift av apparatet. Apparatet merket med dette symbolet skal ikke kastes i husholdningsavfallet.

Anvisninger om innhold (REACH)

Aktuell informasjon om innholdsstoffene finner du på: www.kaercher.de/REACH

Garanti

Vår ansvarlige salgsorganisasjon for de enkelte land har utgitt garantibetingelsene som gjelder i det aktuelle landet. Eventuelle feil på apparatet reparerer gratis i garantitiden dersom disse kan føres tilbake til material- eller produksjonsfeil. Ved behov for garantireparasjoner bes du henvende deg til din forhandler eller nærmeste autoriserte kundeservice og fremvise kjøpskvitteringen.

(Se adresse på baksiden)

Videre garantinformasjon (hvis tilgjengelig) finner du i serviceområdet på ditt lokale Kärcher-nettsted under "Nedlastinger".

Tilbehør og reservedeler

Bruk bare originalt tilbehør og originale reservedeler; de garanterer for en sikker og problemfri drift av apparatet.

Informasjon om tilbehør og reservedeler finner du på www.kaercher.com.

Risikonivå

⚠ FARE

- Anvisning om en umiddelbar truende fare som kan føre til store personskader eller til død.

⚠ ADVARSEL

- Anvisning om en mulig farlig situasjon som kan føre til store personskader eller til død.

⚠ FORSIKTIG

- Anvisning om en mulig farlig situasjon som kan føre til mindre personskader.

OBS

- Anvisning om en mulig farlig situasjon som kan føre til materielle skader.

Symboler på apparatet

	Presstrykk feievalse
	Parkeringsposisjon feievalse
	Filterrengjøring
	Presstrykk sidebørster

Riktig bruk

Denne feiesugemaskinen skal brukes til rengjøring av flater inne og ute.

Den er ikke beregnet for kommersiell bruk.

Denne feiemaskinen må kun brukes iht. denne bruksveiledningen. All bruk ut over dette anses som ikke forskriftsmessig. Produsenten fraskriver seg ansvar for skader som skyldes slik bruk, denne risikoen bærer brukeren alene.

Det er ikke tillatt å utføre endringer på feiemaskinen.

Feiemaskinen er bare egnet til de typer belegg som er spesifisert i bruksanvisningen.

Forutsigbar feil bruk

Maskinen er ikke laget for kjøring i stigninger.

Det må aldri feies eller suges opp eksplosiv væske, gass, ufortynnet syre eller løsemidler (f.eks. bensin, malingstynner, fyringsolje), da de danner eksplosive damper eller blandinger i forbindelse med innsugingsluften.

Ikke fei eller sug opp aceton, ufortynnede syrer og løsemidler, da disse angriper og skader materialer som er brukt i maskinen.

Det må aldri feies eller suges opp reaktivt metallstøv (f.eks. aluminium, magnesium, sink), i forbindelse med sterkt alkaliske eller sure rengjøringsmidler vil de danne eksplosive gasser.

Brennende eller glødende gjenstander må ikke feies eller suges opp, fare for brann.

Ikke fei opp helsefarlige substanser.

Maskinen egner seg ikke til å feie opp væsker.

Det er forbudt å oppholde seg i fareområder. Bruk i eksplosjonsfarlige rom er forbudt.

Det er ikke tillatt å bruke denne maskinen til å skyve/trekke eller transportere gjenstander.

Egnede belegg

Maskinen egner seg kun til følgende belegg:

- Asfalt
- Industrigulv
- Støpte gulv
- Betong
- Brostein

Sikkerhetsinstrukser

⚠ ADVARSEL

Apparatet skal ikke brukes av barn eller personer med innskrenkede fysiske, sensoriske eller intellektuelle evner eller personer som ikke er fortrolige med disse anvisningene.

⚠ ADVARSEL

Barn skal holdes under tilsyn for å sikre at de ikke leker med apparatet.

⚠ ADVARSEL

Bruk apparatet slik det er tiltent. Ta hensyn til lokale omstendigheter og vær obs. på tredjeperson, særlig barn når du arbeider med apparatet.

⚠ **FORSIKTIG**

Kontroller at apparatet samt arbeidstilbehøret er i forskriftsmessig stand før de tas i bruk. Ikke bruk apparatet hvis tilstanden ikke er feilfri.

⚠ **FARE**

Du må ikke foreta noen endringer på apparatet.

⚠ **FARE**

Eksplisjonsfare! Hold lett antenkelige stoffer borte fra maskinen.

⚠ **FARE**

Fare for personskader! Før arbeid på maskinen må du sette programbryteren på «0» og ta ut batteriet.

⚠ **ADVARSEL**

Fare for innklemming og oppskrubbing på remmer, sidebørster, beholdere og skyvehåndtak.

⚠ **FORSIKTIG**

Fare for personskader! Bruk solide vernehansker når du fjerner glass, metall eller andre materialer med skarpe kanter fra avfallsbeholderen.

Beskrivelse av apparatet

For drift trenger apparatet en 36 V batteripakke med Kärcher Battery Power / Battery Power+-systemet og tilhørende lader. Disse er ikke inkludert i leveringsområdet, og kan kjøpes separat i henhold til bruksområdet.

Informasjon om egnede batteripakker og ladere finnes på www.kaercher.com.

Illustrasjon av apparatet

Figur A

- ① Bærehåndtak
- ② Håndtak for filterrengjøring
- ③ Sidekoster, høyre
- ④ Dreiehåndtak presstrykk sidebørster
- ⑤ Utløser støvavsug
- ⑥ Hette vifte støvavsug
- ⑦ Oppbevaringsplass for tilbehør, maks. belastning 5 kg
- ⑧ Stjernehåndtak for innstilling av skyvehåndtaket (2 x)
- ⑨ Batteripakke*
- ⑩ Lader*
- ⑪ Skyvehåndtak
- ⑫ Tetning avfallsbeholder
- ⑬ Feievalse
- ⑭ Typeskilt
- ⑮ Deksel til batteripakkeholder
- ⑯ Programbryter
- ⑰ Utløsermekanisme batteripakke
- ⑱ Holder til batteripakken
- ⑲ Spak presstrykk feievalse (feiemønster)
- ⑳ Tetnings støvavsug
- ㉑ Vifte støvavsug
- ㉒ Håndtak avfallsbeholder
- ㉓ Flatt foldefilter
- ㉔ Festeøye
- ㉕ Sidebørste til venstre
- ㉖ Avfallsbeholder, uttakbar

*Ekstraustyr – ikke inkludert i leveransen.

Igangsetting

Montere skyvehåndtak

1. Posisjoner skyvehåndtaket på maskinen.

Figur B

- ① Skru
 - ② Skyvehåndtak
 - ③ Stjernehåndtak
 - ④ Skive
2. Stikk skruen gjennom holderen til skyvehåndtaket og skyvehåndtak.
 3. Sett på platen.
 4. Fest stjernehåndtaket og trekk til.
 5. Gjenta fremgangsmåten på motsatt side.

Justere skyvehåndtak

1. Løsne begge stjernehåndtakene.

Figur C

- ① Stjernehåndtak
 - ② Skyvehåndtak
2. Trekk skyvehåndtaket bakover og sving det i ønsket posisjon.
 3. Trykk skyvehåndtaket forover og la det smette på plass.
 4. Trekk til stjernehåndtakene.

Montere sidebørster

Sidebørstene leveres sammen med apparatet og må festes til apparatet før igangsetting.

Se kapittel «Skifte sidebørste».

Lade opp / sette inn batteripakken

Lad opp batteripakken før igangsetting.

Se instruksene for lading og drift i bruksanvisningen og sikkerhetsinstruksene som følger med batteripakken og laderen.

1. Sving dekselet til batteripakkeholderen oppover.

Figur D

- ① Holder til batteripakken
 - ② Batteripakke
 - ③ Deksel til batteripakkeholder
2. Sett den oppladede batteripakken i batteripakkeholderen, og skyv den helt inn til den klikker på plass.
 3. Lukk dekselet til batteripakkeholderen.

Bruk

Velge program

1. Drei programvalgbyteren til ønsket program.

Figur E

- ① 0 – maskinen er slått av
- ② Feiing
- ③ Feiesuging

Feiing

OBS

Fare for materielle skader

Bånd, kabler eller lignende kan skade feiemekanismen.

Hold bånd, kabler og lignende på god avstand fra apparatet.

Merknad

For å oppnå et optimalt rengjøringsresultat må feiehastigheten tilpasses betingelsene.

Tøm avfallsbeholderen med jevne mellomrom.

Senk sidebørstene for å rengjøre sidekantene.

Merknad

På hetten til støvavsugsviften kan det plasseres en bøtte eller en annen beholder opptil maksimalt 5 kg.

1. Om nødvendig kan beholderen festes til hetten med en strammestropp. Trekk strammestroppen gjennom festeringen.
2. Sving sidebørstene opp eller ned avhengig av arbeidet som skal utføres.

Merknad

Støv som er virvlet opp ved sidebørstene, suges ikke opp. Bruk sidebørstene kun ved feiing langs kanter.

3. Sett programbryteren på feiing eller feiesuging.

Merknad

Feiesugingsprogrammet skal kun brukes på tørr bakke.

4. Skyv maskinen over flaten som skal feies.

Justere presstrykket til feievalsen

1. Trekk ut, juster og senk spaken for feievalsens presstrykk.

Figur F

- ① Spak presstrykk feievalse
5 – høyeste presstrykk
1 – laveste presstrykk
P – feierull løftet

Merknad

Høyere kontaktrykk fører til økt energiforbruk og kortere brukstid.

Merknad

For å parkere og transportere enheten setter du spaken i stilling «P». Feierullen løftes helt opp og skader på busten unngås.

Stille inn presstrykk for sidevalsene

1. Vri dreiehåndtaket for sidebørstenes presstrykk i ønsket retning.

Figur G

- ① Dreiehåndtak presstrykk sidebørster
+ øke presstrykket
- redusere presstrykket

Samle grov smuss

1. Trykk skyvehåndtaket litt nedover slik at maskinen løftes opp foran.

Figur H

2. Skyv maskinen med løftet forparti over grovsmusset.
3. Senk maskinen igjen.

Tømme avfallsbeholderen

△ ADVARSEL

Fare for personskader

Den roterende feievalsen kan forårsake personskader. Slå av maskinen før du fjerner avfallsbeholderen og vent til feievalsen ikke roterer lenger.

Merknad

Avfallsbeholderen bør fortrinnsvis tømmes utendørs, da støv slipper ut.

1. Vri programvelgerbryteren på «0» og vent til feievalsen ikke roterer lenger.
2. Trekk i håndtaket for filterrengjøring flere ganger og slipp det.
3. Lås opp støvavsugget og sving det oppover.
4. Trekk opp avfallsbeholderen i håndtaket og ta den av maskinen.
5. Kast avfallet i henhold til lokale forskrifter.

Figur I

OBS

Fare for materielle skader

Ikke dytt avfallsbeholderen mot gjenstander for å tømme den.

Driftsstans

Utfør følgende punkter dersom maskinen ikke skal brukes over lengre tid.

1. Parker maskinen på et jevnt underlag.
2. Still programbryteren på «0».
3. Sett spaken for feievalsens presstrykk i posisjon «P».
4. Ta ut batteripakken.
5. Rengjør maskinen på inn- og utsiden.
6. Parker maskinen på en beskyttet og tørr plass.

Transport

△ FORSIKTIG

Fare for personskader og materielle skader

Ta hensyn til maskinens vekt under transport.

1. Still programbryteren på «0».
2. Sett spaken for presstrykket i posisjon «P».
3. Løft maskinen i bærehåndtakene når du skal laste den opp et sted.
4. Sikre maskinens hjul med kiler.
5. Sikre maskinen med tau eller strammestropper.
6. Sikre apparatet så det ikke kan skli eller velte iht. de gyldige retningslinjene ved transport i kjøretøy.

Oppbevaring

△ ADVARSEL

Fare for personskader og materielle skader

Ta hensyn til apparatets vekt.

1. Utfør driftsstans.
2. Følg instruksene angående lagring i bruksanvisningen for batteripakken.

Stell og vedlikehold

Generelle merknader

△ FARE

Fare for ulykker eller skader hvis maskinen beveges ved en feil

Slå av maskinen og ta ut batteriet før service- eller vedlikeholdsarbeid påbegynnes.

Rens apparatet

△ FORSIKTIG

Vannstråler utgjør fare for kortslutning

Ikke rengjør apparatet med slange- eller høytrykksvannstråle.

△ FARE

Støv utgjør helsefare

Bruk støvmaske og vernebrille under rengjøring med trykkluft.

OBS

Fare for skader på overflatene

Ikke bruk skurende eller aggressive rengjøringsmidler.

1. Blås innsiden av maskinen ut med trykkluft.
2. Rengjør maskinen innvendig og utvendig med en fuktig klut og mild rengjøringsblanding.

Vedlikeholdsintervaller

Vedlikeholdet som skal utføres, er beskrevet i kapitlet «Vedlikeholdsarbeid».

Daglig

1. Kontroller feievalsen og sidebørstene for slitasje og innsurrede bånd.
2. Kontroller funksjonen til alle betjeningslementer.

Ukentlig

1. Kontroller det flate foldefilteret.
2. Kontroller at bevegelige deler lar seg lett bevege.
3. Kontroller tetningslistene i feieområdet for slitasje.

Hvert halvår

1. Kontroller strammingen og slitasjen på remmene, og sjekk at de fungerer.

Etter slitasje

1. Skift tetningslister.
2. Skift feievalsen.
3. Skift sidebørster.

Vedlikeholdsarbeid

Merknad

Alt service- og vedlikeholdsarbeid i regi av kunden må utføres av en kvalifisert fagperson. Ved behov kan du alltid konsultere en Kärcher-forhandler.

1. Parker maskinen på et jevnt underlag.
2. Sett programbryteren på «0».
3. Ta ut batteripakken.

Skifte sidebørster

1. Sving sidebørstene oppover.
2. Skru ut festeanordningen på undersiden.
 - a Åpne: vri mot klokken
 - b Lukke: vri med klokken

Figur J

- ① Lås
 - ② Sidebørster
 - ③ Feste
3. Ta av sidebørstene.
 4. Rengjør festet ved behov.
 5. Sett de nye sidebørstene på festet og fest med skruer.

Skifte feievalse

Feievalsen må skiftes ut når feieresultatet synlig avtar og det ikke lenger er mulig å justere med «Spak presstrykk feievalse».

1. Ta ut avfallsbeholderen.
2. Sett spaken for feievalsens presstrykk i posisjon «P».
3. Skru av 2 skruer på hver side av feievalsen

Figur K

- ① Skruer
 - ② Feievalsehalvdel
 - ③ Medbringerstift
 - ④ Feievalseaksel
4. Trekk valsehalvdelene fra hverandre og fjern dem.
 5. Plasser nye valsehalvdeler på feievalseakselen. Forviss deg om at medbringerstiften sitter riktig.
 6. Skru inn skruene og trekk dem til.

Skifte tetningslister

1. Skru ut skruene som vist på det respektive bildet.
2. Fjern tetningslisten og erstatt den med en ny tetningslist.
3. Skru inn og trekk til skruene igjen.

Figur L

Fremre tetningslist (på avfallsbeholderen)

Figur M

Bakre tetningslist

Figur N

Tetningslister på siden

Skifte det flate foldefilteret

△ FARE

Støv utgjør helsefare

Bruk støvmaske og vernebriller under arbeid på filteranlegget.

1. Trekk i håndtaket for filterrengjøring flere ganger og slipp det.
2. Slipp utløseren og sving støvsavsugshetten oppover.
3. Ta ut det flate foldefilteret og sett inn det nye foldefilteret.

Figur O

- ① Støvsavsug
- ② Flatt foldefilter

Hjelp ved feil

Merknad

For alle feil som ikke anføres her, bes du ta kontakt med kundeservicen!

△ ADVARSEL

Fare for personskader

Den roterende feievalsen og sidebørstene kan forårsake personskader.

Slå av maskinen og vent til feievalsen og sidebørsten ikke lenger roterer.

Maskinen kan ikke startes

- Sett inn batteripakken.
- Trykk batteripakken helt ned til den klikker på plass.
- Lad opp batteripakken.

Ikke tilfredsstillende feiing

- Juster feievalsen og sidebørstene i henhold til rengjøringsopp-gaven.
- Feievalsen og sidebørsten har for mye slitasje, skift dem.
- Kontroller tetningslistene for slitasje, skift ut ved behov.

Apparatet støver

- Tøm feieavfallsbeholderen.
- Kontroller filteret, skift det ut ved behov.
- Kontroller tetningslistene for slitasje, skift ut ved behov.

Dårlig feiing i kantområder

- Skift sidebørstene.
- Kontroller tetningslistene for slitasje, skift ut ved behov.

Utilstrekkelig sugkraft

- Kontroller støvavsugstetningen.
- Kontroller avfallsbeholdertetningen.

Feievalsen roterer ikke

- Fjern bånd eller snorer fra feievalsen.
- Still spaken for feierullens presstrykk på en lavere verdi.

Kontakttrykket til feievalsen kan ikke endres

- Demonter og rengjør den bakre tetningslisten i henhold til figur M.

Tekniske data

		KM 70/30 C Bp
Effektspesifikasjoner apparat		
Arbeidsbredde	mm	480
Arbeidsbredde med to sidekoster	mm	980
Teoretisk flateeffekt		
Flatekapasitet (maks.)	m ² /h	3920
Beskyttelsesgrad		IPX3
Batteri		
Batteritype		Battery Power / Battery Power+
Batterispennning	V	36
Omgivelsesbetingelser		
Omgivelsestemperatur	°C	0 bis +45
Luftfuktighet, ikke duggende	%	40 - 90
Mål og vekt		
Lengde	mm	1200
Bredde	mm	770
Høyde	mm	1070
Tom vekt (transportvekt)	kg	33
Tillatt totalvekt	kg	60
Bredde feievelse	mm	480
Diameter feievelse	mm	240
Diameter sidekoster	mm	327
Feieavfallsbeholder		
Volum feieavfallsbeholder	l (kg)	45 (38)
Filter og sugesystem		
Filtersystem		Flatt fol- defilter
Filterflate	m ²	0,6
Støvklasse		M
Nominelt undertrykk sugesystem	kPa	0,04
Nominell volumstrøm sugesystem	l/s	18,6
Viftemotor (elektrisk)		
Nominell effekt	W	30
Feievelsemotor (elektrisk)		
Nominell effekt	W	37,5
Registrerte verdier iht. EN 60335-2-72		
Hånd-arm-vibrasjonsverdi	m/s ²	2,1
Usikkerhet K	m/s ²	0,2
Lydtryknivå L _{pA}	dB(A)	51
Usikkerhet K _{pA}	dB(A)	3
Lydeffektnivå L _{WA} + usikkerhet K _{WA}	dB(A)	74
Usikkerhet K _{WA}	dB(A)	3

Med forbehold om tekniske endringer.

EU-samsvarserklæring

Vi erklærer herved at maskinen beskrevet nedenfor på grunn av design og konstruksjon, samt i versjonen som vi har markedsført, oppfyller de relevante grunnleggende helse- og sikkerhetskravene i EU-direktivene. Endringer på maskinen uten avtale med oss, gjør at denne erklæringen blir ugyldig.

Produkt: Feiesugemaskin

Type: 1.517-xxx

Gjeldende EU-direktiver

2006/42/EF (+2009/127/EF)

2014/30/EU

2011/65/EU

2000/14/EF

Anvendte harmoniserte standarder

EN 60335-1

EN 60335-2-72

EN 62233: 2008

EN 55014-1: 2017 + A11: 2020

EN 55014-2: 1997 + A1: 2001 + A2: 2008

EN IEC 63000: 2018

Lydeffektnivå dB(A)

Målt: 71

Garantert: 74

Undertegnede handler på vegne av og med fullmakt fra styret.



H. Jenner

Chairman of the Board of Management



S. Reiser

Manager Regulatory Affairs & Certification

Dokumentasjonsfullmektig:

S. Reiser

Alfred Kärcher SE & Co. KG

Alfred-Kärcher-Str. 28 - 40

71364 Winnenden (Germany)

Tlf.: +49 7195 14-0

Faks: +49 7195 14-2212

Winnenden, 2023/03/01

Indhold

Generelle henvisninger	60
Bestemmelsesmæssig anvendelse	60
Sikkerhedsanvisninger	60
Beskrivelse af apparat	61
Ibrugtagning	61
Drift	61
Standstning i længere tid	62
Transport	62
Opbevaring	62
Pleje og vedligeholdelse	62
Hjælp ved fejl	63
Tekniske data	64
EU-overensstemmelseserklæring	64

Generelle henvisninger



Læs den originale driftsvejledning og kapitlet Sikkerhedsanvisninger, inden maskinen tages i brug første gang. Betjen maskinen i henhold til disse.

Opbevar denne driftsvejledning til senere brug eller til kommende brugere.

Kontrol af leveringen

Meddel straks mangler og transportskader, der registreres ved modtagelse af fejmaskinen, til din forhandler eller i forretningen.

Miljøbeskyttelse



Emballagematerialerne kan genbruges. Sørg for at bortskaffe emballage miljømæssigt korrekt.



Elektriske og elektroniske maskiner indeholder værdifulde materialer, der kan genbruges, og ofte dele, såsom batterier, genopladelige batterier eller olie, der ved forkert håndtering eller forkert bortskaffelse kan udgøre en fare for menneskers sundhed og for miljøet. Disse dele er imidlertid nødvendige for at sikre en korrekt drift af maskinen. Maskiner, der er mærket med dette symbol, må ikke bortskaffes sammen med husholdningsaffaldet.

Henvisninger til indholdsstoffer (REACH)

Aktuelle oplysninger om indholdsstoffer findes på: www.kaercher.de/REACH

Garanti

I det enkelte lande gælder de garantibetingelser, der er fastsat af vore salgsselskab. Eventuelle fejl ved apparatet udbedres gratis inden for garantifristen, såfremt fejlen kan tilskrives en materiale- eller produktionsfejl. Hvis du ønsker at gøre garantien gældende, bedes du henvende dig til din forhandler eller nærmeste kundeservicecenter medbringende kvittering for købet.

(Se adressen på bagsiden)

Yderligere garantioplysninger (hvis findes) kan findes i serviceområdet på dit lokale Kärcher-websted under "Downloads".

Tilbehør og reservedele

Anvend kun originaltilbehør og -reservedele. De er en garanti for en sikker og fejlfri drift af maskinen.

Informationer om tilbehør og reservedele findes på www.kaercher.com.

Faregrader

⚠ FARE

- Henviser til en umiddelbar fare, der medfører alvorlige kvæstelser eller død.

⚠ ADVARSEL

- Henviser til en mulig farlig situation, der kan medføre alvorlige kvæstelser eller død.

⚠ FORSIGTIG

- Henviser til en mulig farlig situation, der kan medføre lettere kvæstelser.

BEMÆRK

- Henviser til en mulig farlig situation, der kan medføre materielle skader.

Symboler på maskinen

	Modtryk fejjevalse
	Parkeringsposition fejjevalse
	Filterrengøring
	Modtryk sidekost

Bestemmelsesmæssig anvendelse

Anvend denne fejmaskine til rengøring af overflader inde og ude.

Fejemaskinen er beregnet til erhvervmæssig brug.

Anvend udelukkende fejmaskinen iht. angivelserne i denne driftsvejledning. Enhver anvendelse, der går ud over dette, gælder som ikke-bestemmelsesmæssig. Producenten er ikke ansvarlig for skader, der måtte opstå som følge deraf, risikoen er alene brugerens.

Der må ikke foretages ændringer på fejmaskinen.

Fejemaskinen er kun egnet til de belægninger, der er angivet i driftsvejledningen.

Forudseelig fejlagtig anvendelse

Maskinen er ikke beregnet til kørsel på stigninger.

Fejl eller opslug aldrig eksplosive væsker, gasser, ufortyndede syrer og opløsningsmidler (f.eks. benzin, farvefortynder, fyringsolie), de danner eksplosive dampe og blandinger i forbindelse med sugelufften.

Fej eller opslug aldrig acetone, ufortyndede syre- og opløsningsmidler, da disse kan angribe og beskadige de materialer, der anvendes på maskinen.

Fej eller opslug aldrig reaktivt metalstøv (f.eks. aluminium, magnesium, zink), de danner eksplosive gasser i forbindelse med kraftigt alkaliske eller sure rengøringsmidler.

Fej eller opslug ikke brændende eller gloende genstande, der er brandfare.

Fej ikke sundhedsfarlige stoffer op.

Maskinen er ikke egnet til opfejnning af væsker.

Det er forbudt at opholde sig i fareområder. Drift i eksplosionsfarlige rum er forbudt.

Det er ikke tilladt at skubbe / trække eller transportere genstande med denne maskine.

Egnede belægninger

Maskinen er kun egnet til følgende belægninger:

- Asfalt
- Industrigulve
- Cementgulv
- Beton
- Brosten

Sikkerhedsanvisninger

⚠ ADVARSEL

Denne maskine er ikke beregnet til at skulle anvendes af børn eller personer med begrænsede fysiske, sensoriske eller mentale evner, eller personer, der ikke er fortrolige med anvisningerne.

⚠ ADVARSEL

Børn skal være under opsyn for at sikre, at de ikke leger med maskinen.

⚠ ADVARSEL

Anvend kun apparatet bestemmelsesmæssigt. Tag hensyn til de lokale forhold, og vær ved arbejde med apparatet opmærksom på uvedkommende, specielt børn.

⚠ **FORSIGTIG**

Kontroller apparatet med arbejdsindretningerne for korrekt tilstand og driftssikkerhed inden enhver anvendelse. Anvend ikke apparatet hvis det ikke befinder sig i fejlfri tilstand.

⚠ **FARE**

Du må ikke foretage nogen ændringer på apparatet.

⚠ **FARE**

Ekspløsningsfare! Hold letantændelige stoffer væk fra maskinen.

⚠ **FARE**

Fare for tilskadekomst! Drej programkontakten på "0", og fjern batteriet før alt arbejde på maskinen.

⚠ **ADVARSEL**

Fare for at komme i klemme og skære sig på rem, sidekost, beholder og skubbebøjle.

⚠ **FORSIGTIG**

Fare for tilskadekomst! Bær solide beskyttelseshandsker, når du fjerner glas, metal eller andre materialer med skarpe kanter fra snavsbeholderen.

Beskrivelse af apparat

Til drift har apparatet brug for en 36 V-batteripakke af Kärchers batteristrøm/batteristrøm+ systemer og det tilhørende ladeaggregat. Begge er ikke indeholdt i leveringsomfanget og kan købes separat i henhold til anvendelseskravet.

Oplysninger om passende batteripakker og ladeaggregater kan findes på www.kaercher.com.

Apparatets enkelte dele

Figur A

- ① Bæregreb
- ② Greb filterrengøring
- ③ Sidekost højre
- ④ Drejeregreb modtryk sidekost
- ⑤ Lås støvudsugning
- ⑥ Hætte ventilator støvudsugning
- ⑦ Opbevaringsplads til tilbehør, maksimal belastning 5 kg
- ⑧ Stjernegreb til justering af skubbøjle (2x)
- ⑨ Batteripakke*
- ⑩ Ladeaggregat*
- ⑪ Skubbebøjle
- ⑫ Pakning skidtbeholder
- ⑬ Fejevalse
- ⑭ Typeskilt
- ⑮ Dæksel til batteripakkeholder
- ⑯ Programafbryder
- ⑰ Oplåsning af batteripakke
- ⑱ Batteripakkeholder
- ⑲ Greb modtryk fejevalse (fejemonster)
- ⑳ Pakning støvudsugning
- ㉑ Ventilator støvudsugning
- ㉒ Greb skidtbeholder
- ㉓ Fladt foldefilter
- ㉔ Fastgørelsesring
- ㉕ Sidekost venstre
- ㉖ Skidtbeholder, aftagelig

*Option - ikke indeholdt i leveringsomfanget.

Ibrugtagning

Montering af skubbebøjle

1. Placér skubbebøjlen på maskinen.

Figur B

- ① Skrue
 - ② Skubbebøjle
 - ③ Stjernegreb
 - ④ Skive
2. Før skruen gennem skubbebøjleholderen og skubbebøjlen.
 3. Sæt skiven på.
 4. Sæt stjernegrebet på, og spænd det fast.
 5. Gentag processen på den modsatte side.

Indstilling af skubbebøjlen

1. Løsn begge stjernegreb.

Figur C

- ① Stjernegreb
 - ② Skubbebøjle
2. Træk skubbebøjlen bagud, og drej den til den ønskede position.
 3. Skub skubbebøjlen fremad, og klik den på plads.
 4. Spænd stjernegrebet fast.

Montering af sidekost

Ved udlevering er sidekostene vedlagt maskinen og skal fastgøres på maskinen, inden den tages i brug.

Se kapitlet "Udskiftning af sidekost".

Opladning/montering af batteri

Oplad batteripakken inden ibrugtagning.

Vær opmærksom på henvisningerne vedrørende opladning og drift i betjeningsvejledningen og sikkerhedsvejledningen, der følger med batteripakken og opladeren.

1. Drej batteripakkeholderens dæksel opad.

Figur D

- ① Batteripakkeholder
 - ② Batteripakke
 - ③ Dæksel til batteripakkeholder
2. Sæt den opladede batteripakke i batteriholderen, og skub det ind, indtil det går i indgreb.
 3. Luk dækslet til batteripakkeholderen.

Drift

Valg af program

1. Drej programkontakten hen på det ønskede program.

Figur E

- ① 0 - Maskinen er slukket
- ② Fejning
- ③ Fejesugning

Fejning

BEMÆRK

Risiko for beskadigelse

Pakkebånd, snor eller lignende kan beskadige fejmekanikken. Hold pakkebånd, snor eller lignende væk fra maskinen.

Obs

Tilpas kørselshastigheden til forholdene for at opnå et optimalt rengøringsresultat.

Tøm affaldsbeholderen med jævne mellemrum.

Sænk sidekostene for at rengøre sidekanter.

Obs

En spand eller anden beholder op til maksimalt 5 kg kan placeres på hættens støvopsugningsventilatoren.

1. Fastgør om nødvendigt beholderen på hættten med et spændebånd. I den forbindelse skal du føre spændebåndet gennem fastgørelsesøjet.
2. Drej sidekosten op eller ned afhængigt af opgaven.

Obs

Støv, der er hvirvlet op af sidekosten, opsuges ikke. Anvend kun sidebørsterne, når du fejer ved kanten.

3. Indstil programkontakten til fejning eller fejesugning.

Obs

Brug kun programmet fejesugning på tørre overflader.

4. Skub maskinen hen over arealet, der skal fejes.

Justering af modtryk fejvalse

1. Træk grebet modtryk fejvalse ud, justér, og sænk den ned.

Figur F

- ① Greb modtryk fejvalse
 - 5 - højeste modtryk
 - 1 - laveste modtryk
 - P - fejvalse hævet

Obs

Højere modtryk resulterer i øget energiforbrug og kortere driftstid.

Obs

For at parkere og transportere maskinen skal du flytte grebet til "P"-positionen. Fejerullen løftes helt, og skader på børsterne undgås.

Justering af modtryk sidekost

1. Drej drejgrebet modtryk sidekost i den ønskede retning.

Figur G

- ① Drejgreb modtryk sidekost
 - + øgning af modtryk
 - reducere modtryk

Opsamling af grov snavs

1. Tryk skubbebjlen let nedad, så maskinen hæves foran.

Figur H

2. Skub maskinen henover det grove snavs med den forreste del hævet.
3. Sænk maskinen igen.

Tømning af snavsbeholder

△ ADVARSEL

Risiko for tilskadekomst

Den roterende fejvalse kan forårsage kvæstelser.

Sluk maskinen, før du fjerner snavsbeholderen, og vent, indtil fejvalsen ikke længere roterer.

Obs

Tøm snavsbeholderen udendørs, hvis det er muligt, da der frigives støv.

1. Drej programkontakten på "0", og vent, indtil fejvalsen ikke længere roterer.
2. Træk flere gange i grebet til filterrensningen, og slip det.
3. Deaktiver låsen til støvopsugningen, og drej den opad.
4. Træk snavsbeholderen opad ved hjælp af grebet, og fjern den fra maskinen.
5. Bortskaf snavsset i overensstemmelse med lokale bestemmelser.

Figur I

BEMÆRK

Risiko for beskadigelse

Stød ikke snavsbeholderen ind i genstande i forbindelse med tømning.

Standstning i længere tid

Hvis maskinen ikke bruges i et længere tidsrum, skal du udføre følgende punkter.

1. Stil maskinen på en jævn flade.
2. Drej programkontakten til "0".
3. Bring grebet modtryk fejvalse i position "P".
4. Tag batteripakken ud.
5. Rengør maskinen indvendigt og udvendigt.
6. Stil maskinen på et sikkert og tørt sted.

Transport

△ FORSIGTIG

Fare for tilskadekomst og beskadigelse

Vær opmærksom på maskinens vægt ved transporten.

1. Drej programkontakten til "0".
2. Bring grebet til modtryk i position "P".
3. Løft maskinen i bæregrebene i forbindelse med læsning.
4. Fastgør maskinen ved hjulene med kiler.
5. Fastgør maskinen med wire eller spænderemme.
6. Ved transport i køretøjer sikres maskinen mod at glide eller vælte iht. til de gældende retningslinjer.

Opbevaring

△ ADVARSEL

Fare for tilskadekomst og beskadigelse

Vær opmærksom på maskinens vægt ved transporten.

1. Gennemførelse af standstning i længere tid.
2. Overhold henvisningerne i driftsvejledningen til batteripakken vedrørende opbevaring.

Pleje og vedligeholdelse

Generelle henvisninger

△ FARE

Fare for ulykker og kvæstelser på grund af utilsigtet bevægelse af maskinen

Sluk maskinen, og tag batteriet ud inden samtlige pleje- og vedligeholdelsesarbejder.

Rengøring af maskinen

△ FORSIGTIG

Fare for kortslutning pga. vandstråle

Maskinen må ikke rengøres med slange- eller højtryksvandstråle.

△ FARE

Sundhedsfare på grund af støv

Anvend en støvmaske og beskyttelsesbriller ved rengøring med trykluft.

BEMÆRK

Risiko for beskadigelse af overfladerne

Anvend ikke skurrende eller aggressive rengøringsmidler til rengøringen.

1. Blæs maskinen ren med trykluft indvendigt.
2. Rengør maskinen indvendigt og udvendigt med en fugtig klud, der er gennemvædet med mildt sæbevand.

Vedligeholdelsesintervaller

Udførelsen af vedligeholdelsesarbejdet er beskrevet i kapitlet "Vedligeholdelsesarbejde".

Dagligt

1. Kontrollér fejvalse og sidekost for slitage og indfiltrede bånd.
2. Kontrollér alle betjeningselementers funktion.

Ugentligt

1. Kontrollér det flade foldefilter.
2. Kontrollér bevægelige dele for let gang.
3. Kontrollér tætningslister i fejeområdet for slid.

Hvert halve år

1. Kontrollér drivremmens spænding, slitage og funktion.

Efter slitage

1. Udskift tætningslister.
2. Udskift fejevalse.
3. Udskift sidekosten.

Vedligeholdelsesarbejde

Obs

Al service- og vedligeholdelsesarbejde, der foretages af kunden, skal udføres af en kvalificeret faguddannet medarbejder. Der kan altid søges hjælp hos en Kärcher-specialforretning om nødvendigt.

1. Stil maskinen på en jævn flade.
2. Drej programkontakten til "0".
3. Tag batteripakken ud.

Udskiftning af sidekost

1. Drej sidekosten opad.
2. Drej låseskruen på undersiden ud.
 - a For at åbne: drej mod uret
 - b For at lukke: drej med uret

Figur J

- ① Lukning
 - ② Sidekost
 - ③ Holder
3. Tag sidekosten af.
 4. Rengør holderen ved behov.
 5. Sæt en ny sidekost på holderen, og fastgør den med låsen.

Udskiftning af fejevalse

Fejerullen skal udskiftes, hvis fejeresultatet synligt forringes, og der ikke er mulighed for yderligere justering med "Greb modtryk fejevalse".

1. Fjern snavsbeholderen.
2. Bring grebet modtryk fejevalse i position "P".
3. Skru 2 skruer ud på hver side af fejevalse

Figur K

- ① Skruer
 - ② Fejevalsehalvdel
 - ③ Drivtap
 - ④ Fejevalseaksel
4. Træk valsehalvdelene fra hinanden, og fjern dem.
 5. Sæt den ny valsehalvdel på fejevalseakslen. Sørg for, at drivtappen sidder korrekt.
 6. Sæt skruerne i, og spænd dem fast.

Udskiftning af tætningslister

1. Skru skruerne ud som vist på det pågældende billede.
2. Fjern tætningslisten, og udskift den med en ny tætningsliste.
3. Sæt skruerne i, og spænd dem fast.

Figur L

Forreste tætningsliste (på snavsbeholderen)

Figur M

Bageste tætningsliste

Figur N

Tætningslister i siden

Udskiftning af fladt foldefilter

△ FARE

Sundhedsfare på grund af støv

Anvend en støvmaske og beskyttelsesbriller ved arbejde på filteranlægget.

1. Træk flere gange i grebet til filterrengøringen, og slip det.
2. Deaktiver låsen, og drej hættten til støvopsugningen opad.
3. Løft det flade foldefilter ud, og sæt det nye flade foldefilter i.

Figur O

- ① Støvopsugning
- ② Fladt foldefilter

Hjælp ved fejl

Obs

Ved alle fejl, der ikke er anført, kontaktes kundeservice (service)!

△ ADVARSEL

Risiko for tilskadekomst

Den roterende fejevalse og sidebørsterne kan forårsage kvæstelser.

Sluk for maskinen, og vent, indtil fejevalse og sidebørsterne ikke længere roterer.

Maskinen kan ikke startes

- Isæt batteripakken.
- Tryk batteripakken helt ned, indtil den klikker på plads.
- Oplad batteripakken.

Fejekapacitet ikke tilfredsstillende

- Justér fejevalse og sidebørsterne i henhold til rengøringsopgaven.
- Udskift fejevalse og sidekosten, hvis de er slidte.
- Kontrollér tætningslister for slidtage, og udskift dem ved behov.

Apparatet støver

- Tøm skidtbeholderen.
- Kontrollér filteret, udskift efter behov.
- Kontrollér tætningslister for slid, og udskift dem ved behov.

Dårlig fejning i kantområdet

- Udskift sidekosten.
- Kontrollér tætningslister for slidtage, og udskift dem ved behov.

Utilstrækkelig sugeevne

- Kontroller tætning til støvopsugning.
- Kontroller tætning til snavsbeholder.

Fejevalse roterer ikke

- Fjern bånd og snor fra fejevalse.
- Indstil greb modtryk fejevalse til en lavere værdi.

Fejevalse modtryk kan ikke ændres

- Afmonter og rengør den bageste tætningsliste i henhold til figur M.

Tekniske data

		KM 70/30 C Bp
Effektdata maskine		
Arbejdsbredde	mm	480
Arbejdsbredde med 2 sidekoste	mm	980
Teoretisk fladekapacitet		
Fladekapacitet (maks.)	m ² /h	3920
Kapslingsklasse		IPX3
Batteri		
Batteritype		Batteri- strøm/ batteri- strøm +
Batterispænding	V	36
Omgivelsesbetingelser		
Omgivelsestemperatur	°C	0 bis +45
Luftfugtighed, ikke duggende	%	40 - 90
Mål og vægt		
Længde	mm	1200
Bredde	mm	770
Højde	mm	1070
Egenvægt (transportvægt)	kg	33
Tilladt samlet vægt	kg	60
Bredde fejvalse	mm	480
Diameter fejvalse	mm	240
Diameter sidekost	mm	327
Snavsbeholder		
Volumen snavsbeholder	l (kg)	45 (38)
Filter og sugesystem		
Filtersystem		Fladt fol- defilter
Filterareal	m ²	0,6
Støvklasse		M
Nominelt undertryk sugesystem	kPa	0,04
Nominel volumenstrøm sugesystem	l/s	18,6
Blæsermotor (elektrisk)		
Nominel effekt	W	30
Fejvalsemotor (elektrisk)		
Nominel effekt	W	37,5
Beregnete værdier iht. EN 60335-2-72		
Hånd-arm-vibrationsværdi	m/s ²	2,1
Usikkerhed K	m/s ²	0,2
Lydtryksniveau L _{pA}	dB(A)	51
Usikkerhed K _{pA}	dB(A)	3
Lydeffektniveau L _{WA} + usikkerhed K _{WA}	dB(A)	74
Usikkerhed K _{WA}	dB(A)	3

Der tages forbehold for tekniske ændringer.

EU-overensstemmelseserklæring

Hermed erklærer vi, at nedenstående maskine på grund af sin udformning og konstruktion i den udførelse, i hvilken den sælges af os, overholder EU-direktivernes relevante, grundlæggende sikkerheds- og sundhedsmæssige krav. Hvis maskinen ændres uden aftale med os, mister denne attest sin gyldighed.

Produkt: Fejesugemaskine

Type: 1.517-xxx

Relevante EU-direktiver

2006/42/EF (+2009/127/EF)

2014/30/EU

2011/65/EU

2000/14/EF

Anvendte harmoniserede standarder

EN 60335-1

EN 60335-2-72

EN 62233: 2008

EN 55014-1: 2017 + A11: 2020

EN 55014-2: 1997 + A1: 2001 + A2: 2008

EN IEC 63000: 2018

Lydeffektniveau dB(A)

Målt: 71

Garanteret: 74

Underskriverne handler på bestyrelsens vegne og med dennes fuldmagt.



H. Jenner

Chairman of the Board of Management



S. Reiser

Manager Regulatory Affairs & Certification

Dokumentationsbefuldmægtiget:

S. Reiser

Alfred Kärcher SE & Co. KG

Alfred-Kärcher-Str. 28 - 40

71364 Winnenden (Germany)

Tlf.: +49 7195 14-0

Fax: +49 7195 14-2212

Winnenden, 2023/03/01

Sisukord

Üldised juhised	65
Sihtotstarbeline kasutamine.....	65
Ohutusjuhised	65
Seadme kirjeldus	66
Käikuvõtmine	66
Käitamine	66
Seismapanek	67
Transport.....	67
Ladustamine	67
Hooldus ja jooksevremont.....	67
Abi rikete korral.....	68
Tehnilised andmed	69
EL vastavusdeklaratsioon	69

Üldised juhised



Lugege enne seadme esmakordset kasutamist seda originaalkasutusjuhendit ja ohutusjuhiste peatükki. Toimige neile vastavalt.

Hoidke need hilisemaks kasutamiseks või järgmise omaniku jaoks alles.

Tarne kontrollimine

Palun teavitage pühkimismasina kättesaamisel tuvastatud puudustest ja transpordikahjustest kohe oma edasimüüjat või kauplust.

Keskkonnakaitse



Pakkematerjalid on taaskasutatavad. Palun utiliseerige pakendid keskkonnamäärtlikult.



Elektrilised ja elektroonilised seadmed sisaldavad väärtuslike taaskasutatavaid materjale ja sageli koostisosi nagu patareid, akud või õli, mis võivad vale ümberkäimise või vale utiliseerimise korral kujutada potentsiaalset ohtu inimeste tervisele ja keskkonnale. Seadme nõuetekohaseks käitamiseks on neid koostisosi siiski vaja. Selle sümboliga tähistatud seadmeid ei tohi utiliseerida koos olmeprügiga.

Juhised koostisainete kohta (REACH)

Kehtiva teabe koostisainete kohta leiate aadressilt: www.kaercher.de/REACH

Garantii

Igas riigis kehtivad meie volitatud müügiesindaja antud garantiitingimused. Seadmel esinevad mistahes rikked kõrvaldame garantiiajal tasuta, kui põhjuseks on materjali- või tootmisviga. Garantiijuhtumil pöörduge ostu tõendava dokumendiga oma edasimüüja või lähima volitatud klienditeeninduse poole. (Aadressi vt tagaküljelt)

Täiendavat teavet garantii kohta (kui see on olemas) leiate Kärcheri kohaliku veebilehe teeninduspiirkonnast "Allalaadimiste" alt.

Lisavarustus ja varuosad

Kasutage ainult originaaltarvikuid ja originaalvaruosi, mis tagavad seadme ohutu ja tõrgeteta käituse.

Tarvikute ja varuosade kohta leiate teavet aadressilt www.kaercher.com.

Ohuastmed

⚠ OHT

- Viide vahetult ähvardavale ohule, mis võib põhjustada raskeid kehavigastusi või lõppeda surmaga.

⚠ HOIATUS

- Viide võimalikule ohtlikule olukorrale, mis võib põhjustada raskeid kehavigastusi või lõppeda surmaga.

⚠ ETTEVAATUS

- Viide võimalikule ohtlikule olukorrale, mis võib põhjustada kerget vigastusi.

TÄHELEPANU

- Viide võimalikule ohtlikule olukorrale, mis võib põhjustada varakahjusid.

Seadmel olevad sümbolid

	Pühkimisrulli vastusurumisrõhk
	Pühkimisrulli parkimisasend
	Filtripuhastus
	Külgharja vastusurumisrõhk

Sihtotstarbeline kasutamine

Kasutage seda pühkimismasinat pindade puhastamiseks sise- ja välispiirkonnas.

Pühkimismasin on ette nähtud kaubanduslikuks kasutamiseks. Kasutage pühkimismasinat eranditult antud kasutusjuhendi andmete kohaselt. Iga sellest ulatuslikumat kasutusviisi loetakse mittesihtotstarbeliseks. Sellest tulenevate kahjude eest ei vastuta tootja, risk lasub ainuüksi kasutajal.

Pühkimismasinal ei tohi teostada muudatusi.

Pühkimismasin sobib ainult kasutusjuhendis märgitud katetele.

Ette nähtav väärkasutus

Seade ei ole ette nähtud sõitmiseks tõusudel.

Ärge kunagi pühkige või imege sisse plahvatusohtlike vedelike, gaase, lahjendamata happeid või lahusteid (nt bensiini, värvi-vedeldit, kütteeõli), need moodustavad imiõhuga koostoimes plahvatusohtlike aure või segusid.

Ärge kunagi pühkige või imege sisse atsetooni, lahjendamata happeid või lahusteid, kuna need rikuvad ja kahjustavad seadmel kasutatavaid materjale.

Ärge kunagi pühkige või imege sisse reaktiivseid metallitolme (nt alumiinium, magneesium, tsink), need moodustavad koostoimes tugevalt aluseliste või happeliste puhastusvahenditega plahvatusohtlike gaase.

Ärge pühkige või imege sisse põlevaid või hõõguvaid esemeid, esineb tuleoht.

Ärge pühkige tervist ohustavaid aineid.

Seade ei sobi vedelike pühkimiseks.

Viibimine ohupiirkondades on keelatud. Käitamine plahvatusohtlikes ruumides on keelatud.

Esemete nihutamine / tõmbamine või transportimine ei ole selle seadmega lubatud.

Sobivad katted

Seade sobib ainult järgmiste katete jaoks:

- Asfalt
- Tööstuspõrandad
- Tasanduskiht
- Batoon
- Sillutuskivid

Ohutusjuhised

⚠ HOIATUS

Seade ei ole mõeldud kasutamiseks lastele või piiratud füüsiliste, sensoorsete või vaimsete võimetega isikutele või antud korraldusi mittetundvatele isikutele.

⚠ HOIATUS

Teostage laste üle järelevalvet kindlustamaks, et nad seadmega ei mängi.

⚠ HOIATUS

Kasutage seadet ainult sihtotstarbeliselt. Võtke arvesse kohalike asjaolusid ning pidage seadmega töötamisel silmas kolmandaid isikuid, eelkõige lapsi.

△ **ETTEVAATUS**

Kontrollige seadet tööseadistega enne iga käitamist nõuetekohase seisundi ja töökindluse suhtes. Ärge kasutage seadet, kui selle seisund ei ole laitmatu.

△ **OHT**

Te ei tohi seadmel ette võtta muudatusi.

△ **OHT**

Plahvatusoht! Hoidke kergesti süttivad ained seadmest eemal.

△ **OHT**

Vigastusoht! Keerake enne kõiki seadmel teostatavaid töid programmilüliti „0“ peale ja eemaldage aku.

△ **HOIATUS**

Rihmade, külgharjade, mahuti ja tõukesanga muljumis- ja hõõrdumisoht.

△ **ETTEVAATUS**

Vigastusoht! Klaasi, metalli või muude teravate servadega materjalide eemaldamisel mustusemahutist kandke tugevaid kaitsekin-daid.

Seadme kirjeldus

Seadme käitamiseks on vaja Kärcher Battery Power / Battery Power+ süsteemi 36 V akupakki ja juurdekuuluvat laadijat. Mõlemad ei kuulu tarnekomplekti ja neid saab osta eraldi vastavalt vajadusele.

Teavet sobivate akupakkide ja laadijate kohta leiate aadressilt www.kaercher.com.

Seadme joonis

Joonis A

- ① Kandekäepide
- ② Filtripuhastuse käepide
- ③ Külghari paremal
- ④ Külgharja vastusurumisrõhu pöördkäepide
- ⑤ Tolmu-imusüsteemi lahtilukusti
- ⑥ Tolmu-imusüsteemi puhuri kate
- ⑦ Hoiupind tarvikutele, maksimaalne koormus 5 kg
- ⑧ Tähtkäepide tõukesanga seadistamiseks (2x)
- ⑨ Akupakk*
- ⑩ Laadija*
- ⑪ Tõukesang
- ⑫ Pühkmemahuti tihend
- ⑬ Pühkimisrull
- ⑭ Tüübisilt
- ⑮ Akupakipesa kaas
- ⑯ Programmilüliti
- ⑰ Akupaki lahtilukusti
- ⑱ Akupaki ülesvõte
- ⑲ Pühkimisrulli vastusurumisrõhu hoob (pühkimismuster)
- ⑳ Tolmu-imusüsteemi tihend
- ㉑ Tolmu-imusüsteemi puhur
- ㉒ Pühkmemahuti käepide
- ㉓ Lamevoltfilter
- ㉔ Kinnitusaas
- ㉕ Külghari vasakul
- ㉖ Pühkmemahuti, väljavõetav

*Valik - ei sisaldu tarnekomplektis.

Käikuvõtmine

Tõukesanga monteerimine

1. Asetage tõukesang seadmele.

Joonis B

- ① Polt
 - ② Tõukesang
 - ③ Tähtkäepide
 - ④ Ketas
2. Pistke polt läbi tõukesanga hoidiku ja tõukesanga.
 3. Asetage ketas peale.
 4. Asetage tähtkäepide peale ja keerake kinni.
 5. Korrake protsessi vastasküljel.

Tõukesanga seadistamine

1. Vabastage mõlemad tähtkäepidemed.

Joonis C

- ① Tähtkäepide
 - ② Tõukesang
2. Tõmmake tõukesang taha ja pöörake soovitud asendisse.
 3. Vajutage tõukesang ette ja fikseerige.
 4. Keerake tähtkäepidemed kinni.

Külgharjade monteerimine

Külgharjad on tarnimisel seadmega kaasas ja need tuleb enne käikuvõtmist seadme külge kinnitada.

Vt peatükki „Külgharja vahetamine“.

Akupaki laadimine / sisestamine

Laadige akupakk enne käikuvõtmist täis.

Palun järgige akupaki ja laadijaga kaasasolevates kasutusjuhendites ja ohutusjuhistes esitatud juhiseid laadimise ja käitamise kohta.

1. Keerake akupakipesa kaas üles.

Joonis D

- ① Akupaki ülesvõte
 - ② Akupakk
 - ③ Akupakipesa kaas
2. Sisestage laetud akupakk akupakipesa, lükake see kuni piirajani ja fikseerige.
 3. Sulgege akupakipesa kaas.

Käitamine

Programmi valimine

1. Keerake programmilüliti soovitud pesuprogrammile.

Joonis E

- ① 0 - seade on välja lülitatud
- ② Pühkimine
- ③ Pühkimisega imemine

Pühkimine

TÄHELEPANU

Kahjustusoht

Pakkeliindid, traadid või muu sarnane võivad pühkimismehaanikat kahjustada.

Hoidke pakkeliindid, traadid või muu sarnane seadmest eemal.

Märkus

Optimaalse puhastustulemuse saavutamiseks kohandage sõidukiirust vastavalt asjaoludele.

Tühjendage pühkmemahutit regulaarsete ajavahemike järel.

Külgservade puhastamiseks langetage külgharjad.

Märkus

Tolmu-imusüsteemi puhuri katile võib asetada ämbri või muu kuni maksimaalselt 5 kg mahuti.

1. Vajaduse korral kinnitage mahuti pingutuslindiga katte külge. Juhtige pingutuslint seejuures läbi kinnitusaasa.
2. Pöörake külgharjad vastavalt ülesandele üles või alla.

Märkus

Külgharja poolt üleskeeratud tolmu ei imeta ära. Kasutage külgharju ainult servade pühkimisel.

3. Seadke programmilüliti pühkimisele või pühkimisega imemisele.

Märkus

Kasutage pühkimisega imemise programmi ainult kuiva põrandaga korral.

4. Lükake seade üle pühitava pinna.

Pühkimisrulli vastusurumisrõhu seadistamine

1. Tõmmake pühkimisrulli vastusurumisrõhu hoob välja, reguleerige ja langetage.

Joonis F

- ① Pühkimisrulli vastusurumisrõhu hoob
 - 5 - kõrgeim vastusurumisrõhk
 - 1 - madalaim vastusurumisrõhk
 - P - pühkimisrull üles tõstetud

Märkus

Kõrgem vastusurumisrõhk toob kaasa suurema energiavajaduse ja kasutusaja.

Märkus

Seadme seismapanekuks ja transpordisõitudeks viige hoob asendisse „P“. Pühkimisrull tõstetakse täielikult üles ja harjaste kahjustusi välditakse.

Külgharjade vastusurumisrõhu seadistamine

1. Keerake külgharja vastusurumisrõhu pöördkäepide soovitud suunas.

Joonis G

- ① Külgharja vastusurumisrõhu pöördkäepide
 - + vastusurumisrõhu suurendamine
 - vastusurumisrõhku vähendamine

Jämeda mustuse kogumine

1. Vajutage tõukesanga kergelt allapoole, et seade tõuseks eest üles.

Joonis H

2. Lükake seade ülestõstetud esiosaga üle jämeda mustuse.
3. Laske seade uuesti alla.

Pühkmemahuti tühjendamine

△ HOIATUS

Vigastusohu

Pöörlev pühkimisrull võib põhjustada vigastusi.

Enne pühkmemahuti eemaldamist lülitage seade välja ja oodake, kuni pühkimisrull enam ei pöörle.

Märkus

Tühjendage pühkmemahuti võimaluse korral välitingimustes, sest eraldub tolmu.

1. Keerake programmivalikulüliti „0“ peale ja oodake, kuni pühkimisrull enam ei pöörle.
2. Tõmmake ja vabastage filtripuhastuse käepidet mitu korda.
3. Lukustage tolmu-imusüsteem lahti ja keerake üles.
4. Tõmmake pühkmemahuti käepidemest üles ja võtke seadest välja.
5. Utiliseerige pühkmed vastavalt kohalikele eeskirjadele.

Joonis I

TÄHELEPANU

Kahjustusohu

Ärge lööge pühkmemahutit tühjendamiseks vastu esemeid.

Seismapanek

Kui seadet ei kasutata pikemat aega, tehke järgmised toimingud.

1. Pange seade tasasel pinnal seisma.
2. Keerake programmilüliti „0“ peale.
3. Viige pühkimisrulli vastusurumisrõhu hoob asendisse „P“.
4. Võtke akupakk välja.
5. Puhastage seadet seest ja väljast.
6. Pange seade seisma kaitstud ja kuivas kohas.

Transport

△ ETTEVAATUS

Vigastus- ja kahjustusohu

Pidage transportimisel silmas seadme kaalu.

1. Keerake programmilüliti „0“ peale.
2. Viige vastusurumisrõhku hoob asendisse „P“.
3. Laadimiseks tõstke seadet kandekäepidemetest.
4. Kindlustage seade ratastel kiiludega.
5. Kindlustage seade trosside või pingutusrihmadega.
6. Sõidukites transportimisel kindlustage seade vastavalt kehtivatele direktiividele libisemise ja ümberkukkumise vastu.

Ladustamine

△ HOIATUS

Vigastus- ja kahjustusohu

Pidage silmas seadme kaalu.

1. Pange seade seisma.
2. Järgige akupaki kasutusjuhendis esitatud juhiseid ladustamise kohta.

Hooldus ja jooksevremont

Üldised juhised

△ OHT

Õnnetus- ja vigastusohu seadme järelevalveta liikumise tõttu

Lülitage enne kõiki hooldus- ja jooksevremontitöid seade välja ja tõmmake aku välja.

Seadme puhastamine

△ ETTEVAATUS

Lühiseohu veejoa tõttu

Ärge puhastage seadet voolik- või kõrgsurveveejoaga.

△ OHT

Oht tervisele tolmu tõttu

Kandke suruõhuga puhastamisel tolmu- ja kaitsemaski ja kaitseprille.

TÄHELEPANU

Pealispindade kahjustusohu

Ärge kasutage puhastamiseks hõõruvaid või agressiivseid puhastusvahendeid.

1. Puhuge seade seestpoolt suruõhuga läbi.
2. Puhastage seadet seest ja väljast niiske, pehmes puhastusvahendilahuses immutatud lapiga.

Hooldusintervallid

Hooldustööde teostamist on kirjeldatud peatükis „Hooldustööd“.

Iga päev

1. Kontrollige pühkimisrulli ja külgharju kulumise ja mähkunud rihtmehade suhtes.
2. Kontrollige kõigi käsitlemiselementide talitlust.

Iga nädal

1. Kontrollige lamevoltfiltrit.
2. Kontrollige liikuvaid osi kerge liikuvuse suhtes.
3. Kontrollige tihendusliiste pühkimispiirkonnas kulumise suhtes.

Kord poolaastas

1. Kontrollige ajamirihmade pinget, kulumist ja talitlust.

Pärast kulumist

1. Vahetage tihendusliiste.
2. Vahetage pühkimisrulli.
3. Vahetage külgharjad.

Hooldustööd

Märkus

Kõik kliendipoolset hooldust teostatavad teenindus- ja hooldustööd tuleb läbi viia kvalifitseeritud erialaspetsialistil. Vajaduse korral võib igal ajal kaasata Kärcheri edasimüüja.

1. Pange seade tasasel pinnal seisma.
2. Keerake programmilüliti „0“ peale.
3. Võtke akupakk välja.

Külgharja vahetamine

1. Pöörake külghai üles.
2. Keerake alaküljel olev sulgur välja.
 - a Avamine: keerake vastupäeva
 - b Sulgemine: keerake päripäeva

Joonis J

- ① Sulgur
 - ② Külghari
 - ③ Pesa
3. Võtke külghari ära.
 4. Vajaduse korral puhastage kinnituspesa.
 5. Pistke uus külghari kinnituspesale ja kinnitage sulguriga.

Pühkimisrulli vahetamine

Pühkimisrull tuleb välja vahetada, kui pühkimistulemus nähtavalt väheneb ja seda ei ole enam võimalik „pühkimisrulli vastusurumisrõhu hoovaga“ reguleerida.

1. Eemaldage pühkmemahuti.
2. Viige pühkimisrulli vastusurumisrõhu hoob asendisse „P“.
3. Keerake vastavalt 2 polti pühkimisrulli mõlemalt küljelt välja

Joonis K

- ① Polt
 - ② Pühkimisrulli pool
 - ③ Kaasavõetav tihvt
 - ④ Pühkimisrulli võll
4. Tõmmake rullipooled lahti ja eemaldage.
 5. Asetage uued rullipooled pühkimisrulli võllile. Pidage seejuures silmas kaasavõetava tihvti korrektset asetust.
 6. Keerake poldid sisse ja keerake kinni.

Tihendusliistude väljavahetamine

1. Keerake poldid lahti, nagu on näidatud vastaval pildil.
2. Võtke tihendusliist ära ja asendage see uue tihendusliistuga.
3. Keerake poldid uuesti sisse ja keerake kinni.

Joonis L

Eesmine tihendusliist (pühkemahutil)

Joonis M

Tagumine tihendusliist

Joonis N

Külgmised tihendusliistud

Lamevoltfiltri vahetamine

⚠ OHT

Oht tervisele tolmu tõttu

Kandke filtersüsteemiga töötamisel tolmu- ja kaitseprille.

1. Tõmmake ja vabastage filtripuhastuse käepidet mitu korda.
2. Vabastage lahtilukusti ja pöörake tolmu- imusüsteemi kate üles.
3. Tõstke lamevoltfilter välja ja sisestage uus lamevoltfilter.

Joonis O

- ① Tolmu- imusüsteem
- ② Lamevoltfilter

Abi rikete korral

Märkus

Võtke kõigi mittelootetud rikete korral ühendust klienditeenindusega (teenindus)!

⚠ HOIATUS

Vigastusoht

Pöörlev pühkimisrull ja külgharjad võivad põhjustada vigastusi. Lülitage seade välja ja oodake, kuni pühkimisrull ja külgharjad enam ei pöörle.

Seadet ei saa käivitada

- Pange akupakk sisse.
- Vajutage akupakk täielikult alla, kuni see fikseerub.
- Laadige akupakk täis.

Pühkimine mitterahuldav

- Reguleerige pühkimisrulli ja külgharju vastavalt puhastusülesandele.
- Pühkimisrulli ja külgharja kulumine on liiga suur, vahetage need välja.
- Kontrollige tihendusliiste kulumise suhtes, vajaduse korral vahetage välja.

Seade tolmune

- Tühjendage pühkmemahuti.
- Kontrollige filtrit, vajaduse korral vahetage välja.
- Kontrollige tihendusliiste kulumise suhtes, vajaduse korral vahetage välja.

Kehv pühkimine servapiirkonnas

- Vahetage külgharjad.
- Kontrollige tihendusliiste kulumise suhtes, vajaduse korral vahetage välja.

Ebapiisav imivõimsus

- Kontrollige tolmu- imusüsteemi tihendit.
- Kontrollige pühkmemahuti tihendit.

Pühkimisrull ei pöörle

- Eemaldage pühkimisrullilt lindid või nõõrid.
- Seadke pühkimisrulli vastusurumisrõhu hoob väiksemale väärtusele.

Pühkimisrulli surumisrõhku ei saa muuta

- Eemaldage ja puhastage tagumine tihendusliist vastavalt joonisele M.

Tehnilised andmed

		KM 70/30 C Bp
Seadme võimsusandmed		
Töölaius	mm	480
Töölaius 2 külgharjaga	mm	980
Teoreetiline pindalavõimsus		
Pindalavõimsus (max)	m ² /h	3920
Kaitseliik		IPX3
Aku		
Aku tüüp		Battery Power / Battery Power+
Patarei pingeline	V	36
Ümbrustingimused		
Ümbrustemperatuur	°C	0 bis +45
Õhuniiskus, mitte kastene	%	40 - 90
Mõõtmed ja kaalud		
Pikkus	mm	1200
Laius	mm	770
Kõrgus	mm	1070
Tühikaal (transpordikaal)	kg	33
Lubatud kogukaal	kg	60
Pühkimisrulli laius	mm	480
Pühkimisrulli läbimõõt	mm	240
Külgharja läbimõõt	mm	327
Pühkmemahuti		
Pühkmemahuti maht	l (kg)	45 (38)
Filtrid ja imisüsteem		
Filtrisüsteem		Lamevolt- filter
Filtripind	m ²	0,6
Tolmuklass		M
Imisüsteemi nimialarõhk	kPa	0,04
Imisüsteemi nimimahtvool	l/s	18,6
Ventilatsioonimootor (elektriline)		
Nimivõimsus	W	30
Pühkimismootor (elektriline)		
Nimivõimsus	W	37,5
Kindlakstehtud väärtused EN 60335-2-72 kohaselt		
Labakäsi-käsivars vibratsiooniväärtus	m/s ²	2,1
Ebakindlus K	m/s ²	0,2
Helirõhutase L _{pA}	dB(A)	51
Ebakindlus K _{pA}	dB(A)	3
Helivõimsustase L _{WA} + Ebakindlus K _{WA}	dB(A)	74
Ebakindlus K _{WA}	dB(A)	3

Õigus tehnilisteks muudatusteks.

EL vastavusdeklaratsioon

Käesolevaga deklareerime, et alljärgnevalt nimetatud masin vastab oma kontseptsiooni ja koosteliigi põhjal ning meie poolt turule viidud teostuses EL direktiivide asjaomastele põhilistele ohutus- ja tervisenõuetele. Masinal meiega kooskõlastamata muudatuste teostamisel kaotab käesolev deklaratsioon kehtivuse.

Toode: Kombineeritud pühkimismasin

Tüüp: 1.517-xxx

Asjaomased EL direktiivid

2006/42/EÜ (+2009/127/EÜ)

2014/30/EL

2011/65/EL

2000/14/EÜ

Kohaldatud ühtlustatud normid

EN 60335-1

EN 60335-2-72

EN 62233: 2008

EN 55014-1: 2017 + A11: 2020

EN 55014-2: 1997 + A1: 2001 + A2: 2008

EN IEC 63000: 2018

Helivõimsustase dB(A)

Mõõdetud: 71

Garanteeritud: 74

Allakirjutatud tegutsevad juhatause ülesandel ja volitusega.



H. Jenner

Chairman of the Board of Management



S. Reiser

Manager Regulatory Affairs & Certification

Dokumentatsioonivolinik:

S. Reiser

Alfred Kärcher SE & Co. KG

Alfred-Kärcher-Str. 28 - 40

71364 Winnenden (Germany)

Tel: +49 7195 14-0



Faks: +49 7195 14-2212

Winnenden, 2023/03/01

Saturs

Vispārīgas norādes	70
Noteikumiem atbilstoša lietošana	70
Drošības norādes	70
Ierīces apraksts	71
Ekspluatācijas uzsākšana	71
Ekspluatācija	71
Ekspluatācijas pārtraukšana	72
Transportēšana	72
Uzglabāšana	72
Kopšana un apkope	72
Palīdzība traucējumu gadījumā	73
Tehniskie dati	74
ES atbilstības deklarācija	74

Vispārīgas norādes

  Pirms uzsākt ierīces lietošanu, izlasiet šo oriģinālo lietošanas instrukciju un nodaļu "Drošības norādes". Rīkojieties saskaņā ar tām.

Saglabājiet to turpmākai lietošanai vai turpmākam īpašniekam.

Piegādes pārbaude

Pēc slaucīšanas ierīces saņemšanas, lūdzu, nekavējoties ziņojiet par pamanītiem defektiem vai transportēšanas laikā radītiem bojājumiem savam izplatītājam vai tirdzniecības vietai.

Apkārtējās vides aizsardzība

 Iepakojuma materiāli ir atkārtoti pārstrādājami. Lūdzu, atbrīvojieties no iepakojuma videi draudzīgā veidā.

 Elektriskās un elektroniskās ierīces satur vērtīgus pārstrādājamus materiālus un bieži vien tādas sastāvdaļas kā baterijas, akumulatorus vai eļļu, kuri neatbilstošas apstrādes vai nepareizas utilizācijas rezultātā var radīt potenciālu apdraudējumu cilvēku veselībai un apkārtējai videi. Tomēr šīs sastāvdaļas ir nepieciešamas ierīces pareizai darbībai. Ar šo simbolu marķētās ierīces nedrīkst izmest kopā ar sadzīves atkritumiem.

Informācija par sastāvdaļām (REACH)

Pašreizējo informāciju par sastāvvielām atradīsiet: www.kaercher.de/REACH

Garantija

Katrā valstī ir spēkā mūsu atbildīgā tirdzniecības uzņēmuma izdotie garantijas nosacījumi. Garantijas termiņā Jūsu ierīces iespējamos darbības traucējumus mēs novērsīsim bez maksas, ja to cēlonis būs materiāla vai ražošanas kļūda. Garantijas gadījumā ar pirkumu apliecināšanu dokumentu vērsieties pie tirgotāja vai tuvākajā pilnvarotajā klientu apkalpošanas centrā.

(Adresi skatīt aizmugurē)

Papildu informācija par garantiju (ja tāda ir pieejama) ir atrodama vietējās Kärcher tīmekļa vietnes servisa sadaļā "Lejupielādes".

Piederumi un rezerves daļas

Izmantot tikai oriģinālos piederumus un oriģinālās rezerves daļas, jo tie garantē drošu un nevainojamu ierīces darbību. Informāciju par piederumiem un rezerves daļām skatīt www.kaercher.com.

Riska pakāpes

⚠ BĪSTAMI

• Norāde par tieši draudošām briesmām, kuras izraisa smagas traumas vai nāvi.

⚠ BRĪDINĀJUMS

• Norāde par iespējami draudošām briesmām, kuras var izraisīt smagas traumas vai nāvi.





⚠ UZMANĪBU

• Norāde uz iespējami bīstamu situāciju, kura var radīt vieglus ievainojumus.

IEVĒRĪBAI

• Norāde par iespējami bīstamu situāciju, kura var radīt materiālos zaudējumus.

Simboli uz ierīces

	Slaucīšanas veltna kontaktspiediens
	Slaucīšanas veltna stāvēšanas pozīcija
	Filtra tīrīšana
	Sānu slotu kontaktspiediens

Noteikumiem atbilstoša lietošana

Šo slaucīšanas ierīci izmantojiet virsmu tīrīšanai iekšējās un ārpus telpām.

Slaucīšanas ierīce ir paredzēta izmantošanai komerciālajiem mērķiem.

Izmantojiet slaucīšanas ierīci tikai atbilstoši norādēm, kas sniegtas šajā lietošanas instrukcijā. Jebkurš pielietojums ārpus minētā ir uzskatāms par noteikumiem neatbilstošu. Par bojājumiem, kas radušies tā rezultātā, ražotājs nenes nekādu atbildību, risks gulstas tikai un vienīgi uz lietotāju.

Slaucīšanas ierīcei nedrīkst veikt nekādas izmaiņas.

Slaucīšanas ierīce ir piemērota tikai lietošanas instrukcijā norādītajiem segumiem.

Paredzamā noteikumiem neatbilstoša izmantošana

Iekārta nav paredzēta braukšanai kāpumā.

Nekad neslaucīt vai neiesūkt sprādzienbīstamus šķidrums, gāzi, neatšķaidītas skābes un šķīdinātājus (piem., benzīnu, krāsas šķīdinātāju, šķidro kurināmo), tie savienojumā ar sūcamo gaisu veido sprādzienbīstamu tvaiku vai maisījumus.

Nekad neslaucīt vai neiesūkt acetonu, neatšķaidītas skābes un šķīdinātājus, jo tie var agresīvi iedarboties uz ierīces izmantotajiem materiāliem un radīt bojājumus.

Nekad neslaucīt vai neiesūkt reaktīvos metāla putekļus (piem., alumīnija, magnēzijs, cinks) tie savienojumā ar izteikti sārmainiem vai skābiem tīrīšanas līdzekļiem veido sprādzienbīstamas gāzes.

Nekad neslaucīt vai neiesūkt degošus vai kvēlojošus priekšmetus, pastāv ugunsbīstamība.

Neslaucīt vielas, kas var būt kaitīgas veselībai.

Ierīce nav piemērota šķidrums uzslaucīšanai.

Uzturēšanās bīstamajās zonās ir aizliegta. Ekspluatācija sprādzienbīstamās telpās ir aizliegta.

Priekšmetu stumšana / vilkšana vai transportēšana ar šo ierīci ir aizliegta.

Piemērotie grīdas segumi

Ierīce ir piemērota tikai šādiem grīdas segumiem:

- Asfalts
- Industriālais grīdas segums
- Klons
- Betons
- Betona seguma bloki

Drošības norādes

⚠ BRĪDINĀJUMS

Ierīce nav paredzēta lietošanai bērniem vai personām ar ierobežotām fiziskajām, sensorajām, prāta spējām vai personām, kuras nav iepazinušās ar šīm instrukcijām.

⚠ BRĪDINĀJUMS

Uzraugiet bērnus, lai pārliecinātos, ka tie nespēlējas ar ierīci.

⚠ BRĪDINĀJUMS

Ierīci lietojiet tikai atbilstoši paredzētajam mērķim. Ņemiet vērā apkārtējos apstākļus un darba laikā uzmanieties no trešām personām, jo īpaši bērniem.

⚠ UZMANĪBU

Pirms katras ekspluatācijas pārāudiet, vai ierīce ar darba iekārtām ir atbilstošā stāvoklī un to darba drošību. Ja visas iepriekš minētās komponentes nav nevainojamā stāvoklī, iekārtu izmantot nedrīkst.

⚠ BĪSTAMI

Jūs ierīcei nedrīkstat veikt patvaļīgas izmaiņas.

⚠ BĪSTAMI

Sprādzienbīstamība! Viegli uzliesmojošas vielas glabājiet tālāk no ierīces.

⚠ BĪSTAMI

Savainojumu draudi! Pirms jebkādu darbu veikšanas pie ierīces pagrieziet programmas slēdzi uz "0" un izņemiet akumulatoru.

⚠ BRĪDINĀJUMS

Saspiešanas un sagriešanas risks pie siksnām, sānu slotām, tvertnes, stumšanas roktura.

⚠ UZMANĪBU

Savainojumu draudi! Kad no netīrumu tvertnes izņemat stiklu, metālu vai citus materiālus ar asām malām, valkājiet izturīgus aizsargcimdus.

Ierīces apraksts

Ierīces darbināšanai nepieciešams Kärcher Battery Power / Battery Power+ sistēmas 36 V akumulatoru bloks un atbilstoša uzlādes ierīce. Abi nav iekļauti piegādes komplektācijā, bet tos iespējams iegādāties atsevišķi atkarībā no pielietojuma prasībām.

Informācija par piemērotiem akumulatoru blokiem un uzlādes ierīcēm atrodama vietnē www.kaercher.com.

Ierīces attēls

Attēls A

- ① Nešanas rokturis
- ② Filtra tīrīšanas rokturis
- ③ Sānu slotas labajā pusē
- ④ Sānu slotas kontaktpiediena grozāmais rokturis
- ⑤ Putekļu nosūcēja atbloķēšana
- ⑥ Putekļu nosūcēja ventilatora pārsegs
- ⑦ Piederumu novietošanas vieta, maksimālā slodze 5 kg
- ⑧ Spārnuzgrieznis stumšanas roktura regulēšanai (2x)
- ⑨ Akumulatoru bloks*
- ⑩ Uzlādes ierīce*
- ⑪ Stumšanas rokturis
- ⑫ Netīrumu tvertnes blīvējums
- ⑬ Slaucīšanas veltnis
- ⑭ Datu plāksnīte
- ⑮ Akumulatoru bloka ietveres vāks
- ⑯ Programmas slēdzis
- ⑰ Akumulatoru bloka atbloķēšana
- ⑱ Akumulatoru bloka ietvere
- ⑲ Slaucīšanas veltna kontaktpiediena svira (slaucīšanas spēks)
- ⑳ Putekļu nosūcēja blīvējums
- ㉑ Putekļu nosūcēja ventilators
- ㉒ Netīrumu tvertnes rokturis
- ㉓ Plakanrievu filtrs
- ㉔ Stiprinājuma cilpa
- ㉕ Sānu slotas kreisajā pusē
- ㉖ Netīrumu tvertne, izņemama

*Opcija - nav iekļauts piegādes komplektācijā.

Ekspluatācijas uzsākšana

Stumšanas roktura montāža

1. Pozicionējiet stumšanas rokturi pret ierīci.

Attēls B

- ① Skrūve
 - ② Stumšanas rokturis
 - ③ Spārnuzgrieznis
 - ④ Paplāksne
2. Ievietojiet skrūvi caur stumšanas roktura stiprinājumu un stumšanas rokturi.
 3. Uzlieciet paplāksni.
 4. Uzlieciet spārnuzgriezni un pievelciet to.
 5. Atkārtojiet procesu pretējā pusē.

Stumšanas roktura iestatīšana

1. Atskrūvējiet abus spārnuzgriežņus.

Attēls C

- ① Spārnuzgrieznis
 - ② Stumšanas rokturis
2. Stumšanas rokturi pavelciet uz aizmuguri un novietojiet vēlamā pozīcijā.
 3. Pārdiēt stumšanas rokturi uz priekšu un nofiksējiet.
 4. Pievelciet spārnuzgriežņus.

Sānu slotas montāža

Sānu slotas tiek piegādātas kopā ar ierīci, un pirms ekspluatācijas uzsākšanas tās jāpiestiprina pie ierīces.

Skatiet nodaļu „Sānu slotas nomaiņa”.

Akumulatora bloka uzlāde / ievietošana

Pirms ekspluatācijas uzsākšanas uzlādējiet akumulatora bloku. Ievērojiet informāciju par uzlādi un darbību, kas sniegta akumulatora blokam un uzlādes ierīcei pievienotajās lietošanas instrukcijās un drošības norādēs.

1. Paceliet akumulatora bloka ietveres vāku uz augšu.

Attēls D

- ① Akumulatoru pakas stiprinājums
 - ② Akumulatoru paka
 - ③ Akumulatora bloka ietveres vāks
2. Ievietojiet uzlādēto akumulatora bloku tam paredzētajā ietverē, iebīdīet to līdz galam un nofiksējiet vietā.
 3. Aizveriet akumulatora bloka ietveres vāku.

Ekspluatācija

Programmas izvēle

1. Programmas slēdzi pagrieziet uz vēlamo programmu.

Attēls E

- ① 0 - ierīce ir izslēgta
- ② Slaucīšana
- ③ Slaucīšana - sūkšana

Slaucīšana

IEVĒRĪBAI

Bojājumu risks

Iepakojuma lentes, stieples vai tamlīdzīgi priekšmeti var sabojāt slaucīšanas mehānismu.

Turiet iepakojuma lentes, stieples vai tamlīdzīgus priekšmetus tālāk no ierīces.

Norādījums

Pielāgojiet braukšanas ātrumu apstākļiem, lai sasniegtu optimālu tīrīšanas rezultātu.

Regulāri iztukšojiet netīrumu tvertni.

Lai tīrītu sānu malas, nolaidiet sānu slotas.

Norādījums

Uz putekļu nosūcēja ventilatora pārsega var novietot spaini vai citu trauku, kura svars nepārsniedz 5 kg.

1. Ja nepieciešams, nostipriniet trauku pie pārsega ar spriegošanas siksnu. Izvelciet spriegošanas siksnu caur stiprinājuma cilpu.
2. Atkarībā no uzdevuma paceliet sānu slotas uz augšu vai nolaidiet uz leju.

Norādījums

Sānu slotu saceltie putekļi netiek iesūkti. Sānu slotas izmantojiet tikai slaucīšanai gar malām.

3. Pagrieziet programmas slēdzi uz slaucīšanu vai slaucīšanu - sūkšanu.

Norādījums

Programmu slaucīšana - sūkšana izmantojiet tikai tad, ja grīda ir sausa.

4. Stumiet ierīci pa tīrāmo virsmu.

Slaucīšanas veltna kontaktspiediena regulēšana

1. Izvelciet, noregulējiet un nolaidiet slaucīšanas veltna kontaktspiediena sviru.

Attēls F

- ① Slaucīšanas veltna kontaktspiediena svira
 - 5 - stiprākais kontaktspiediens
 - 1 - vājākais kontaktspiediens
 - P - pacelts slaucīšanas veltnis

Norādījums

Stiprāks kontaktspiediens palielina enerģijas patēriņu un saīsina darbības laiku.

Norādījums

Lai ierīci novietotu stāvēšanai vai transportētu, pārvietojiet sviru "P" pozīcijā. Slaucīšanas veltnis tiek pilnībā pacelts un tādējādi novērsti saru bojājumi.

Sānu slotu kontaktspiediena regulēšana

1. Pagrieziet sānu slotu kontaktspiediena grozāmo rokturi vēlamajā virzienā.

Attēls G

- ① Sānu slotu kontaktspiediena grozāmais rokturis
 - + kontaktspiediena palielināšana
 - kontaktspiediena samazināšana

Lielo netīrumu savākšana

1. Stumšanas rokturi nedaudz nospiediet uz leju, lai paceltu ierīces priekšpusi.

Attēls H

2. Ierīci ar piepaceltu priekšējo daļu stumiet pāri lielākiem netīrumiem.
3. Atkal nolaidiet ierīci.

Netīrumu tvertnes iztukšošana

⚠ BRĪDINĀJUMS

Savainošanās risks

Rotējošais slaucīšanas veltnis var radīt savainojumus.

Pirms netīrumu tvertnes izņemšanas izslēdziet ierīci un pagaidiet, līdz slaucīšanas veltnis pārstāj griezties.

Norādījums

Ja iespējams, netīrumu tvertnes iztukšošanu veiciet ārpus telpām, jo no tās rodas putekļi.

1. Pagrieziet programmas izvēles slēdzi uz "0" un pagaidiet, līdz slaucīšanas veltnis pārstāj griezties.
2. Vairākas reizes pavelciet un atlaidiet filtra tīrīšanas rokturi.
3. Atbloķējiet putekļu nosūcēju un paceliet to uz augšu.
4. Turot aiz roktura, izvelciet netīrumu tvertni uz augšu un izņemiet to no ierīces.
5. Utilizējiet savāktos netīrumus saskaņā ar vietējiem noteikumiem.

Attēls I

IEVĒRĪBAI

Bojājumu risks

Nedaudziet netīrumu tvertni pret priekšmetiem, lai to iztukšotu.

Ekspluatācijas pārtraukšana

Ja ierīce ilgāku laiku netiks izmantota, veiciet šādas darbības.

1. Novietojiet ierīci uz līdzenas virsmas.
2. Pagrieziet programmas slēdzi uz "0".
3. Novietojiet slaucīšanas veltna kontaktspiediena sviru pozīcijā "P".
4. Izņemiet akumulatoru paku.
5. Noīrīt ierīci no iekšpuses un ārpusē.
6. Novietojiet ierīci drošā un sausā vietā.

Transportēšana

⚠ UZMANĪBU

Savainojumu un bojājumu draudi

Transportējot ņemiet vērā ierīces svaru.

1. Pagrieziet programmas slēdzi uz "0".
2. Novietojiet kontaktspiediena sviru pozīcijā "P".
3. Lai ierīci iekrautu, paceliet to aiz nešanas rokturiem.
4. Nodrošiniet ierīces riteņus ar ķīļiem.
5. Nodrošiniet ierīci ar trosēm vai stiprināšanas siksnām.
6. Pārvadājot transportlīdzekļos, nodrošiniet ierīci pret slīdēšanu un apgāšanos atbilstoši attiecīgajām spēkā esošajām direktīvām.

Uzglabāšana

⚠ BRĪDINĀJUMS

Savainojumu un bojājumu draudi

Ņemiet vērā ierīces svaru.

1. Veikt ekspluatācijas pārtraukšanas darbības.
2. Ievērojiet akumulatora bloka lietošanas instrukcijā sniegtos norādījumus par uzglabāšanu.

Kopšana un apkope

Vispārīgas norādes

⚠ BĪSTAMI

Negadījumu un savainošanās draudi, kurus rada neapzināta ierīces kustība

Izslēdziet ierīci pirms visiem kopšanas un apkopes darbiem un izvelciet akumulatoru.

Ierīces tīrīšana

⚠ UZMANĪBU

Ūdens strūkļas radīti īssavienojuma draudi

Netīriet ierīci, izmantojot šūteni vai augstspiediena ūdens strūkļu.

⚠ BĪSTAMI

Putekļu radīts veselības apdraudējums

Tīrot ar saspiesto gaisu izmantojiet aizsargmasku un aizsargbrilles.

IEVĒRĪBAI

Virsmu bojājumu draudi

Tīrīšanai neizmantojiet abrazīvus vai agresīvus tīrīšanas līdzekļus.

1. Izpūtiet ierīci no iekšpuses ar saspiesto gaisu.
2. Izīrīt ierīci no iekšpuses un ārpusē ar mitru drānu, kas mērcēta vieglā ziepjūdenī.

Apkopes intervāli

Apkopes darbību veikšana ir aprakstīta nodaļā "Apkopes darbi".

Katru dienu

1. Pārbaudiet slaucīšanas veltna un sānu slotu nodilumu un, vai tajos nav iepinušās lentas.
2. Pārbaudiet visu vadības elementu funkciju.

Katru nedēļu

1. Pārbaudīt plakanrievu filtru.
2. Pārbaudīt kustīgo daļu kustību brīvību.
3. Pārbaudīt blīvplāksņu nodilumu slaucīšanas zonā.

Reizi pusgadā

1. Pārbaudīt piedziņas siksnu spriegojumu, nodilumu un darbību.

Pēc nodiluma

1. Nomainīt blīvplāksnes.
2. Nomainīt slaucīšanas veltni.
3. Nomainīt sānu slotu.

Apkopes darbi

Norādījums

Visus servisa un apkopes darbus, ja apkopi veic klients, ir jāveic kvalificētam speciālistam. Vajadzības gadījumā jebkurā brīdī var pieaicināt Kärcher tirdzniecības speciālistu.

1. Novietojiet ierīci uz līdzenas virsmas.
2. Pagrieziet programmas slēdzi uz "0".
3. Izņemiet akumulatoru paku.

Sānu slotas nomaīņa

1. Paceliet sānu slotas uz augšu.
2. Izskrūvējiet noslēgu apakšējā daļā.
 - a Lai atvērtu: grieziet pretēji pulksteņrādītāja virzienam
 - b Lai aizvērtu: grieziet pulksteņrādītāja kustības virzienā

Attēls J

- ① Noslēgs
- ② Sānu slotas
- ③ Ietvere
3. Noņemiet sānu slotu.
4. Nepieciešamības gadījumā iztīriet turētāju.
5. Uzlieciet jauno sānu slotu uz turētāja un nofiksējiet ar noslēgu.

Slaucīšanas veltna nomaīņa

Slaucīšanas veltnis jānomaina, ja slaucīšanas rezultāts redzami pasliktinās un to vairs nav iespējams regulēt ar "Slaucīšanas veltna kontaktpiediena sviru".

1. Izņemiet netīrumu tvertni.
2. Novietojiet slaucīšanas veltna kontaktpiediena sviru pozīcijā "P".
3. Izskrūvējiet 2 skrūves abās slaucīšanas veltna pusēs

Attēls K

- ① Skrūve
- ② Slaucīšanas veltna puse
- ③ Griezējstienis
- ④ Slaucīšanas veltna vārpsta
4. Atdaliet veltna puses vienu no otras un noņemiet.
5. Uzlieciet jaunas veltna puses uz slaucīšanas veltna vārpstas. Pārliecinieties, ka griezējstienis ir pareizi ievietots.
6. Ieskrūvējiet un pievelciet skrūves.

Blīvplāksņu nomaīņa

1. Izskrūvējiet skrūves, kā parādīts atbilstošā attēlā.
2. Noņemiet blīvplāksni un nomainiet to pret jaunu.
3. Skrūves ieskrūvējiet atkal atpakaļ un pievelciet.

Attēls L

Priekšējā blīvplāksne (pie netīrumu tvertnes)

Attēls M

Aizmugurējā blīvplāksne

Attēls N

Sānu blīvplāksnes

Plakanrievu filtra nomaīņa

⚠ BĪSTAMI

Putekļu radīts veselības apdraudējums

Strādājot ar filtra ierīci izmantojiet aizsargmasku un aizsargbrilles.

1. Vairākas reizes pavelciet un atlaidiet filtra tīrīšanas rokturi.
2. Atbrīvojiet atbloķēšanu un paceliet putekļu nosūcēja pārsegu uz augšu.
3. Izņemiet plakanrievu filtru un ievietojiet jaunu plakanrievu filtru.

Attēls O

- ① Putekļu nosūcējs
- ② Plakanrievu filtrs

Palīdzība traucējumu gadījumā

Norādījums

Ja novērojāt neminētus traucējumus, sazinieties ar klientu apkalpošanas dienestu (servisu)!

⚠ BRĪDINĀJUMS

Savainošanās risks

Rotējošais slaucīšanas veltnis un sānu slotas var radīt savainojumus.

Izslēdziet ierīci un pagaidiet, līdz slaucīšanas veltnis un sānu slotas pārstāj griezties.

Ierīci nav iespējams iedarbināt

- Ievietojiet akumulatoru paku.
- Iespiediet akumulatora bloku līdz galam, līdz tas nofiksējas savā vietā.
- Uzlādējiet akumulatoru paku.

Slaucīšanas sniegums nav apmierinošs

- Noregulējiet slaucīšanas veltni un sānu slotas atbilstoši tīrīšanas uzdevumam.
- Slaucīšanas veltnis un sānu slotas ir pārāk nodiluši, nomainiet tos.
- Pārbaudiet blīvplāksņu nodilumu, vajadzības gadījumā nomainiet.

Ierīce rada putekļus

- Iztukšojiet netīrumu tvertni.
- Pārbaudiet filtru, nepieciešamības gadījumā veiciet tā nomaīņu.
- Pārbaudiet blīvplāksņu nodilumu, vajadzības gadījumā nomainiet.

Slikta slaucīšanas kvalitāte pie apmalēm

- Nomainīt sānu slotu.
- Pārbaudiet blīvplāksņu nodilumu, vajadzības gadījumā nomainiet.

Nepietiekama sūkšanas jauda

- Pārbaudiet putekļu nosūcēja blīvējumu.
- Pārbaudiet netīrumu tvertni.

Slaucīšanas veltnis negriežas

- Izņemiet lentes vai auklas no slaucīšanas veltna.
- Noregulējiet slaucīšanas veltna kontaktpiediena sviru uz zemāku vērtību.

Slaucīšanas veltna kontaktpiedienam nav iespējams mainīt

- Noņemiet aizmugurējo blīvējuma loksni, kā parādīts M attēlā, un notīriet to.

Tehniskie dati

		KM 70/30 C Bp
Ierīces veiktspējas dati		
Darba platums	mm	480
Darba platums ar 2 sānu slotām	mm	980
Teorētiskā jauda uz laukumu		
Nosegtā platība (maks.)	m ² /h	3920
Drošinātāja veids		IPX3
Akumulators		
Akumulatora veids		Battery Power / Battery Power+
Akumulatora spriegums	V	36
Vides nosacījumi		
Vides temperatūra	°C	0 bis +45
Gaisa mitrums, bez kondensācijas	%	40 - 90
Izmēri un svars		
Garums	mm	1200
Platums	mm	770
Augstums	mm	1070
Pašmasa (transportēšanas svars)	kg	33
Pieļaujamā pilnā masa	kg	60
Slaucīšanas veltna platums	mm	480
Slaucīšanas veltna diametrs	mm	240
Sānu slotas diametrs	mm	327
Netīrumu tvertne		
Netīrumu tvertnes tilpums	l (kg)	45 (38)
Filtru un sūkšanas sistēma		
Filtru sistēma		Plakanrie- vu filtrs
Filtra laukums	m ²	0,6
Putekļu klase		M
Sūkšanas sistēmas nominālais zemspie-	kPa	0,04
diens		
Sūkšanas sistēmas nominālā tilpuma	l/s	18,6
plūsma		
Ventilatora motors (elektrisks)		
Nominālā jauda	W	30
Slaucīšanas veltna motors (elektrisks)		
Nominālā jauda	W	37,5
Aprēķinātās vērtības saskaņā ar EN 60335-2-72		
Roku-plaukstu vibrācijas vērtība	m/s ²	2,1
Nedrošības faktors K	m/s ²	0,2
Trokšņa spiediena līmenis L _{pA}	dB(A)	51
Nedrošības faktors K _{pA}	dB(A)	3
Trokšņa intensitātes līmenis L _{WA} + Ne-	dB(A)	74
drošības faktors K _{WA}		
Nedrošības faktors K _{WA}	dB(A)	3

Paturētas tiesības veikt tehniskas izmaiņas.

ES atbilstības deklarācija

Ar šo mēs paziņojam, ka turpmāk tekstā minētās iekārtas projekts un konstrukcija, kā arī mūsu izgatavotais modelis atbilst ES direktīvu drošības un veselības pamatprasībām. Veicot ar mums nesaskaņotas izmaiņas iekārtas uzbūvē, šī deklarācija zaudē savu spēku.

Produkts: Slaucīšanas-sūkšanas mašīna

Tips: 1.517-xxx

Attiecīgās ES direktīvas

2006/42/EK (+2009/127/EK)

2014/30/ES

2011/65/ES

2000/14/EK

Piemērotie saskaņotie standarti

EN 60335-1

EN 60335-2-72

EN 62233: 2008

EN 55014-1: 2017 + A11: 2020

EN 55014-2: 1997 + A1: 2001 + A2: 2008

EN IEC 63000: 2018

Trokšņa intensitātes līmenis dB(A)

Izmērīts: 71

Nodrošināts: 74

Parakstītāji rīkojas valdes vārdā un ar tās pilnvaru.

H. Jenner

Chairman of the Board of Management

S. Reiser

Manager Regulatory Affairs & Certification

Pilnvarotais sagatavot dokumentāciju:

S. Reizers (S. Reiser)

Alfred Kärcher SE & Co. KG

Alfred-Kärcher-Str. 28 - 40

71364 Winnenden (Vācija)

Tālr.: +49 7195 14-0



Fakss: +49 7195 14-2212

Vinendene (Winnenden), 01.03.2023.

Turinys

Bendrosios nuorodos	75
Naudojimas pagal paskirtį	75
Saugos nurodymai	75
Įrenginio aprašymas	76
Eksploatavimo pradžia	76
Eksploatavimas	76
Nustatymas į neveikus padėtį	77
Transportavimas	77
Laikymas	77
Techninė priežiūra ir eksploatacinės parengties užtikrinimas	77
Trikčių šalinimas	78
Techniniai duomenys	79
ES atitikties deklaracija	79

Bendrosios nuorodos

  Prieš pradėdamas naudoti įsigytą įrenginį, perskaitykite šią originalią naudojimo instrukciją ir skyrių dėl saugos nurodymų. Laikykitės jų.

Saugokite šiuos vėlesniam naudojimui arba vėlesniam prietaiso savininkui.

Patikrinkite tiekimo rinkinį

Apie šlavimo mašinos gavimo metu nustatytus trūkumus ir transportavimo metu patirtą žalą nedelsdami informuokite savo pardavėją arba parduotuvę.

Aplinkos apsauga

 Pakuotės medžiagos gali būti perdirbamos. Pakuotės atliekas prašome šalinti laikantis aplinkos apsaugos teisės aktų reikalavimų.

 Elektros ir elektroniniuose prietaisuose būna vertingų perdirbamųjų medžiagų ir dažnai, pvz., galvaninių elementų, akumuliatorių sudedamųjų dalių, arba alyvos, kurias netinkamai naudojant arba jas šalinant ne pagal reikalavimus gali kilti pavojus žmonių sveikatai ir aplinkai. Tačiau norint tinkamai eksploatuoti prietaisą šios sudedamosios dalys yra būtinos. Šiuo simboliu pažymėtus prietaisus draudžiama šalinti su buitinėmis atliekomis.

Nuorodos dėl sudedamųjų medžiagų (REACH)

Naujausią informaciją apie sudedamąsias medžiagas rasite: www.kaercher.de/REACH

Garantija

Kiekvienoje šalyje galioja mūsų įgaliotų pardavėjų nustatytos garantijos sąlygos. Galimus prietaiso gedimus garantijos galiojimo laikotarpiu pašalinsime nemokamai, jei tokių gedimų priežastis buvo netinkamos medžiagos ar gamybos klaidos. Dėl garantinių gedimų šalinimo kreipkitės į savo pardavėją arba artimiausią klientų aptarnavimo tarnybą pateikdami pirkimą patvirtinantį kasos kvitą.

(Adresą rasite kitoje pusėje)

Daugiau informacijos apie garantiją (jei tokia yra) rasite vietinės „Kärcher“ svetainės techninio aptarnavimo srityje, skiltyje „Atsiųsimam“.

Priedai ir atsarginės dalys

Naudokite tik originalius priedus ir originalias atsargines dalis – taip užtikrinsite, kad įrenginys veiktų patikimai ir be trikčių. Informaciją apie priedus ir atsargines dalis rasite svetainėje www.kaercher.com.

Rizikos lygiai

⚠ PAVOJUS

- Nuoroda dėl tiesioginio pavojaus, galinčio sukelti sunkius kūno sužalojimus ar mirtį.

⚠ ĮSPĖJIMAS

- Nuoroda dėl galimo pavojaus, galinčio sukelti sunkius kūno sužalojimus ar mirtį.





⚠ ATSARGIAI

- Nuoroda galimą pavojų, galintį sukelti lengvus sužalojimus.

DĖMESIO

- Nuoroda dėl galimo pavojaus, galinčio sukelti materialinius nuostolius.

Simboliai ant prietaiso

	Cilindrinio šepetio prispaudimo slėgis
	Cilindrinio šepetio pastatymo padėtis
	Filtro išvalymas
	Šoninės šluotos prispaudimo slėgis

Naudojimas pagal paskirtį

Šią šlavimo mašiną naudokite vidaus ir išorės zonų plotams valyti.

Ši šlavimo mašina skirtas pramoniniam naudojimui.

Šlavimo mašiną naudokite tik pagal šioje instrukcijoje pateiktis duomenis. Prietaiso naudojimas kitais tikslais laikomas nenumatytoju naudojimu. Už žalą, susidariusią dėl naudojimo ne pagal paskirtį, gamintojas neatsako.

Draudžiama daryti bet kokius šlavimo mašinos keitimus.

Šlavimo mašina tinka tik tokioms dangoms, kurios nurodytos naudojimo instrukcijose.

Numatytinas netinkamas naudojimas

Prietaisas nepritaikytas važiuoti įkalne.

Sprogiuosius skysčius, dujas, neskiestas rūgštis ir tirpiklius (pvz., benzina, dažų skiediklius, mazutą) sušluoti arba siurbti draudžiama, kadangi susimaišiusios su siurbiamuoju oru šios medžiagos sudaro sprogiuosius garus arba mišinius.

Acetoną, neskiestas rūgštis ir skiediklius sušluoti arba siurbti draudžiama, nes jos ėsdina prietaiso medžiagas ir jas pažeidžia. Niekada nešluokite ir nesiurbkite metalo dulkių (pvz., aliuminio, magnio, cinko), kartu su stipriai šarminėmis arba rūgštinėmis valymo priemonėmis jos sudaro sprogias dujas.

Draudžiama sušlavinėti arba siurbti smilkstančius daiktus, antraip kyla gaisro pavojus.

Sušluoti sveikatai pavojingas medžiagas draudžiama.

Prietaisas nėra pritaikytas skysčiams sušluoti.

Draudžiama būti pavojingose zonose. Draudžiama eksploatuoti patalpose, kuriose gresia sprogimo pavojus.

Draudžiama šiuo prietaisu stumti, traukti arba gabenti daiktus.

Tinkamos dangos

Įrenginys tinkamas naudoti ant tokių dangų:

- Asfaltas
- Pramoninės grindys
- Išlyginamasis sluoksnis
- Betonas
- Grindinio plytelės

Saugos nurodymai

⚠ ĮSPĖJIMAS

Šis prietaisas nėra pritaikytas, kad juo galėtų naudotis vaikai arba asmenys su ribotais fiziniais, sensoriniais arba protiniais gebėjimais arba nepakankama patirtimi ir (arba) nepakankamomis žiniomis.

⚠ ĮSPĖJIMAS

Prižiūrėkite vaikus ir užtikrinkite, kad jie nežaistų su įrenginiu.

⚠ **ISPĖJIMAS**

Įrenginį naudokite tik pagal paskirtį. Atsižvelkite į konkrečios vietos sąlygas ir dirbdami su prietaisu atsižvelkite į pašalinius, pirmiausia į vaikus.

⚠ **ATSARGIAI**

Kaskart prieš naudojimą patikrinkite įrenginį ir darbinius įtaisus, ar jie yra tinkamos būklės ir ar saugūs naudoti. Jeigu nustatomi pažeidimai, įtaiso nenaudokite.

⚠ **PAVOJUS**

Draudžiama atlikti bet kokias įrenginio modifikacijas.

⚠ **PAVOJUS**

Sprogimo pavojus! Degiąsias medžiagas laikykite atokiau nuo prietaiso.

⚠ **PAVOJUS**

Sužalojimų pavojus! Prieš visus darbus su mašina pasukite programos jungiklį į padėtį „0“ ir išimkite akumuliatorių.

⚠ **ISPĖJIMAS**

Diržų, šoninių šluotų, rezervuaro ir stūmimo rankenos suspaudimo ir trinties pavojus.

⚠ **ATSARGIAI**

Sužalojimų pavojus! Mūvėkite tvirtas apsaugines pirštines, kai iš purvo talpyklos išimate stiklą, metalą ar kitas medžiagas aštriais kraštais.

Įrenginio aprašymas

Kad įrenginys veiktų, reikia Kärcher 36 V akumuliatoriaus bloko Battery Power / Battery Power+ sistemos ir atitinkamo įkroviklio. Abi šios priemonės neįtrauktos į tiekimo rinkinį ir jas galima įsigyti atskirai atsižvelgiant į naudojimo reikalavimus. Informacijos apie tinkamus akumuliatoriaus blokus ir įkroviklius rasite www.kaercher.com.

Mašinos paveikslas

Paveikslas A

- ① Nešiojimo rankena
- ② Filtro valymo rankena
- ③ Dešinioji šoninė šluota
- ④ Šoninės šluotos prispaudimo slėgio sukamoji rankena
- ⑤ Dulkių siurbimo atblokovimo įtaisas
- ⑥ Dulkių siurbimo ventiliatoriaus gaubtas
- ⑦ Vieta priedams padėti, didžiausia apkrova 5 kg
- ⑧ Stūmimo rankenos reguliavimo žvaigždės formos rankena (2 vnt.)
- ⑨ Akumuliatoriaus blokas*
- ⑩ Įkroviklis*
- ⑪ Stumiamoji rankena
- ⑫ Šiukšlių rezervuaro sandariklis
- ⑬ Šlavimo velenas
- ⑭ Identifikacinė plokštelė
- ⑮ Akumuliatoriaus bloko laikiklio dangtelis
- ⑯ Programos jungiklis
- ⑰ Akumuliatoriaus bloko blokavimo panaikinimo įtaisas
- ⑱ Akumuliatoriaus bloko laikiklis
- ⑲ Cilindrinio šepetio prispaudimo slėgio svirtis (šlavimo paviršius)
- ⑳ Dulkių siurbimo sandariklis
- ㉑ Dulkių siurbimo ventiliatorius
- ㉒ Nešvarumų talpyklos rankena
- ㉓ Plokščiasis klostuotas filtras
- ㉔ Tvirtinimo kilpos
- ㉕ Kairioji šoninė šluota
- ㉖ Nuimamoji nešvarumų talpykla

*Pasirinktis – į tiekimo rinkinį nėra įtraukta.

Eksplloatavimo pradžia

Stūmimo rankenos pritvirtinimas

1. Nustatykite stūmimo rankenos padėtį ant prietaiso.

Paveikslas B

- ① Varžtas
 - ② Stumiamoji rankena
 - ③ Žvaigždės formos rankena
 - ④ Poveržlė
2. Įkiškite varžtą per stūmimo rankenos laikiklį ir stūmimo rankeną.
3. Uždėkite poveržlę.
4. Uždėkite žvaigždės formos rankeną ir ją priveržkite.
5. Pakartokite procesą priešingoje pusėje.

Sureguliuokite stumiamąją rankeną

1. Atlaisvinkite abi žvaigždės formos rankenas.

Paveikslas C

- ① Žvaigždės formos rankena
 - ② Stumiamoji rankena
2. Patraukite stūmimo rankeną atgal ir nustatykite ją į norimą padėtį.
3. Pastumkite stūmimo rankeną į priekį ir užfiksukite.
4. Priveržkite žvaigždės formos rankenas.

Šoninės šluotos montavimas

Šoninės šluotos pateikiamos kartu su pristatomu prietaisu ir prieš eksploatacijos pradžią turi būti prie pritvirtintos prie prietaiso.

Žr. skyrių „Šoninės šluotos keitimas“.

Akumuliatoriaus bloko įkrovimas / įstatymas

Prieš eksploatacijos pradžią įkraukite akumuliatoriaus bloką. Laikykitės prie akumuliatoriaus bloko ir įkroviklio pridėtose eksploataavimo instrukcijose ir saugos nuorodose pateiktų įkrovimo ir eksploataavimo nuorodų.

1. Atlenkite aukštyn akumuliatoriaus bloko laikiklio dangtelį.

Paveikslas D

- ① Akumuliatoriaus bloko laikiklis
 - ② Akumuliatoriaus blokas
 - ③ Akumuliatoriaus bloko laikiklio dangtelis
2. Įkrautą akumuliatoriaus bloką įstatykite į akumuliatoriaus bloko laikiklį, stumkite jį iki galo ir užfiksukite.
3. Uždarykite akumuliatoriaus bloko laikiklio dangtelį.

Eksplloatavimas

Programos pasirinkimas

1. Programos jungiklį pasukite iki pageidaujamos programos.

Paveikslas E

- ① 0 – prietaisas išjungtas
- ② Šlavimas
- ③ Šlavimas-siurbimas

Šlavimas

DĖMESIO

Pažeidimo pavojus

Pakavimo juostos, laidai ar panašūs daiktai gali apgadinti šlavimo mechanizmą.

Pakavimo juostas, laidus ar panašius daiktus laikykite atokiau nuo prietaiso.

Pastaba

Važiavimo greitį pritaikykite atsižvelgdami į esamas sąlygas, kad pasiektumėte optimalų valymo rezultatą.

Reguliariai ištuštinkite šiukšlių rezervuarą.

Nuleiskite šonines šluotas, kad nuvalytumėte šoninius kraštus.

Pastaba

Ant dulkių siurbimo ventiliatoriaus gaubto galima padėti kibirą ar kitą rezervuarą, ne sunkesnį kaip 5 kg.

1. Jeigu būtina, pritvirtinkite rezervuarą prie gaubto įtempimo dirželiu. Įtempimo dirželį prakiškite pro tvirtinimo ašelę.
2. Priklausomai nuo užduoties, šoninę šluotą pasukite aukštyn arba žemyn.

Pastaba

Šoninės šluotos sukeltos dulkės nesiurbiamos. Šonines šluotas naudokite tik šluodami prie krašto.

3. Nustatykite programos jungiklį į šlavimo arba šlavimo-siurbimo režimą.

Pastaba

Šlavimo-siurbimą programą naudokite tik tada, kai grindys yra sausos.

4. Nukreipkite mašiną ant šluojamo paviršiaus.

Cilindrinio šepetio prispaudimo slėgio nustatymas

1. Ištraukite, sureguliuokite ir nuleiskite cilindrinio šepetio prispaudimo slėgio svirtį.

Paveikslas F

- ① Cilindrinio šepetio prispaudimo slėgio svirtis
5 – didžiausias prispaudimo slėgis
1 – mažiausias prispaudimo slėgis
P – cilindrinis šepetys pakeltas

Pastaba

Didesnis prispaudimo slėgis lemia didesnę energijos poreikį ir trumpesnę naudojimo trukmę.

Pastaba

Norėdami pastatyti ir transportuoti prietaisą, perjunkite svirtį į „P“ padėtį. Cilindrinis šepetys visiškai pakeliamas ir išvengiama šerių pažeidimo.

Šoninės šluotos prispaudimo slėgio nustatymas

1. Šoninės šluotos prispaudimo slėgio sukamąją rankeną sukite norima kryptimi.

Paveikslas G

- ① Šoninės šluotos prispaudimo slėgio sukamoji rankena
+ padidinkite prispaudimo slėgį
- sumažinkite prispaudimo slėgį

Stambaus purvo surinkimas

1. Stūmimo rankeną paspauskite žemyn, kad prietaiso priekis pasikeltų.

Paveikslas H

2. Prietaisą su pakelta priekine dalimi stumkite per stambų purvą.
3. Prietaisą vėl nuleiskite.

Šiukšlių talpyklos ištuštinimas

⚠ ĮSPĖJIMAS

Sužalojimo pavojus

Besisukantis cilindrinis šepetys gali sužaloti.

Prieš išimdami šiukšlių rezervuarą išjunkite prietaisą ir palaukite, kol cilindrinis šepetys nustos suktis.

Pastaba

Jei įmanoma, ištuštinkite šiukšlių rezervuarą lauke, nes išsiskiria dulkės.

1. Pasukite programos pasirinkimo jungiklį į „0“ ir palaukite, kol cilindrinis šepetys nustos suktis.
2. Keletą kartų patraukite ir atleiskite filtro valymo rankeną.
3. Atblokuokite dulkių siurbimo įtaisą ir palenkite jį aukštyn.
4. Šiukšlių rezervuarą patraukite už rankenos aukštyn ir išimkite jį iš prietaiso.
5. Šiukšles šalinkite pagal vietines taisykles.

Paveikslas I

DĖMESIO

Pažeidimo pavojus

Tuštindami šiukšlių rezervuarą neatsitrenkite į daiktus.

Nustatymas į neveikos padėtį

Jei prietaisas nebus naudojamas ilgą laiką, atlikite šiuos veiksmus.

1. Pastatykite mašiną ant lygaus paviršiaus.
2. Pasukite programos jungiklį į „0“ padėtį.
3. Cilindrinio šepetio prispaudimo slėgio svirtį nustatykite į padėtį „P“.
4. Išimkite akumulatoriaus bloką.
5. Išvalykite įrenginio vidų ir išorę.
6. Prietaisą pastatykite apsaugotoje ir sausoje vietoje.

Transportavimas

⚠ ATSARGIAI

Sužalojimų ir materialinės žalos pavojus

Transportuodami atsižvelkite į įrenginio svorį.

1. Pasukite programos jungiklį į „0“ padėtį.
2. Prispaudimo slėgio svirtį nustatykite į padėtį „P“.
3. Norėdami pakrauti, pakelkite prietaisą už laikančiųjų rankenų.
4. Prietaisą pleištais pritvirtinkite prie ratų.
5. Prietaisą pritvirtinkite lynais ar įtempiamaisiais diržais.
6. Transportuojant prietaisą transporto priemone įtvirtinkite jį atsižvelgdami į galiojančias gaires, kad prietaisas neslystų ir neapvirstų.

Laikymas

⚠ ĮSPĖJIMAS

Sužalojimų ir materialinės žalos pavojus

Atsižvelkite į įrenginio svorį.

1. Nustatykite į neveikos padėtį.
2. Laikykitės akumulatoriaus bloko eksploatavimo instrukcijos, susijusios su laikymu.

Techninė priežiūra ir eksploatacinės parengties užtikrinimas

Bendrieji nurodymai

⚠ PAVOJUS

Neprižiūrimo judančio prietaiso keliamas nelaimingų atsitikimų ir sužalojimų pavojus

Prieš imdamiesi visų tvarkymo ir techninės priežiūros darbų prietaisą išjunkite ir ištraukite akumulatorių.

Įrenginio valymas

⚠ ATSARGIAI

Trumpojo jungimo pavojus dėl vandens srovės

Nevalykite įrenginio žarna arba aukšto slėgio vandens srove.

⚠ PAVOJUS

Dulkių keliamas pavojus sveikatai

Valydami suslėgtuoju oru nešikite apsauginę kaukę nuo dulkių ir apsauginius akinius.

DĖMESIO

Paviršių pažeidimo pavojus

Valymui nenaudokite jokių abrazyvinių arba agresyvių valymo priemonių.

1. Įrenginį iš vidaus išpūskite suslėgtuoju oru.
2. Įrenginį iš vidaus ir iš išorės išvalykite drėgna, švelniu valymo tirpalu sudrėkinta šluoste.

Techninės priežiūros intervalai

Techninės priežiūros darbų atlikimas aprašytas skyriuje „Techninės priežiūros darbai“.

Kasdien

1. Patikrinkite, ar cilindrinis šepetys ir šoninės šluotos nėra nusidėvėję ir ar nėra apsvyviojusių juostų.
2. Patikrinkite, ar veikia visi valdymo elementai.

Kartą per savaitę

1. Patikrinkite plokščiąjį gofruotą filtrą.
2. Patikrinkite, ar judančios dalys juda sklandžiai.
3. Patikrinkite nešvarumų talpyklos sandarinamųjų juostų nusidėvėjimą.

Kas pusmetį

1. Patikrinkite varančiųjų diržų įtempimą, susidėvėjimą ir veikimą.

Po susidėvėjimo

1. Pakeiskite sandarinamąsias juostas.
2. Pakeiskite šlavimo veleną.
3. Pakeiskite šoninę šluotą.

Techninės priežiūros darbai

Pastaba

Visi priežiūros ir techninės priežiūros darbai, kuriuos atlieka klientas, turi būti atliekami kvalifikuotų specialistų. Jeigu būtina, visada galima pasitelkti „Kärcher“ specialistą.

1. Pastatykite mašiną ant lygaus paviršiaus.
2. Pasukite programos jungiklį į „0“ padėtį.
3. Išimkite akumulatoriaus bloką.

Šoninės šluotos keitimas

1. Pasukite šoninę šluotą aukštyn.
2. Išsukite apsaugą apatinėje pusėje.
 - a Norėdami atidaryti: pasukite prieš laikrodžio rodyklę
 - b Norėdami uždaryti: pasukite pagal laikrodžio rodyklę

Paveikslas J

- ① Jungtis
 - ② Šoninė šluota
 - ③ Lizdas
3. Nuimkite šoninę šluotą.
 4. Jeigu būtina, išvalykite laikiklį.
 5. Į laikiklį įstatykite naują šoninę šluotą ir pritvirtinkite apsaugą.

Cilindrinio šepetio keitimas

Cilindrinį šepetį reikia pakeisti, kai šlavimo rezultatas akivaizdžiai prastėja ir jo nebeįmanoma sureguliuoti su „Cilindrinio šepetio prispaudimo slėgio svirtis“.

1. Išimkite šiukšlių rezervuarą.
2. Cilindrinio šepetio prispaudimo slėgio svirtį nustatykite į padėtį „P“.
3. Išsukite po 2 varžtus abiejose cilindrinio šepetio pusėse.

Paveikslas K

- ① Varžtas
 - ② Cilindrinio šepetio pusė
 - ③ Laikantysis kaištis
 - ④ Cilindrinio šepetio velenas
4. Ištraukite šepetio puses vieną iš kitos ir jas išimkite.
 5. Uždėkite naujas šepetio puses ant cilindrinio šepetio veleno. Įsitinkite, kad laikantysis kaištis tinkamai pritvirtintas.
 6. Išsukite ir priveržkite varžtus.

Sandarinamųjų juostų keitimas

1. Atsukite varžtus, kaip parodyta atitinkamame paveikslėlyje.
2. Nuimkite sandarinamąją juostą ir pakeiskite ją nauja sandarinamąja juosta.
3. Vėl įsukite ir priveržkite varžtus.

Paveikslas L

Priekinė sandarinamoji juosta (ant šiukšlių rezervuaro)

Paveikslas M

Galinė sandarinamoji juosta

Paveikslas N

Šoninės sandarinamosios juostos

Plokščiojo gofruoto filtro keitimas

⚠ PAVOJUS

Dulkių keliamas pavojus sveikatai

Dirbdami su filtrų įranga dėvėkite apsauginę kaukę nuo dulkių ir apsauginius akinius.

1. Keletą kartų patraukite ir atleiskite filtro valymo rankeną.
2. Atleiskite atblokavimo įtaisą ir pakelkite aukštyn dulkių siurbimo gaubtą.
3. Ištraukite plokščiąjį gofruotą filtrą ir įdėkite naują plokščiąjį gofruotą filtrą.

Paveikslas O

- ① Dulkių siurbimas
- ② Plokščiasis klostuotas filtras

Trikčių šalinimas

Pastaba

Visų čia neišvardytų trikčių atveju kreipkitės į klientų aptarnavimo tarnybą!

⚠ ĮSPĖJIMAS

Sužalojimo pavojus

Besisukantis cilindrinis šepetys ir šoninės šluotos gali sužeisti. Išjunkite prietaisą ir palaukite, kol cilindrinis šepetys ir šoninės šluotos nustos sukintis.

Įrenginio nepavyksta paleisti

- Akumulatoriaus bloko įdėjimas.
- Visiškai spauskite žemyn akumulatoriaus bloką, kol jis užsifiksuos.
- Įkraukite akumulatoriaus bloką.

Šlavimo rezultatai nepatenkinami

- Pagal valymo užduotį nustatykite cilindrinį šepetį ir šonines šluotas.
- Cilindro formos šlavimo šepetys ir šoninė šluota pernelyg susidėvėję, pakeiskite juos.
- Patikrinkite, ar sandarinamosios juostos nėra susidėvėjusios ir, jeigu būtina, jas pakeiskite.

Prietaisas dulka

- Ištuštinkite nešvarumų talpyklą.
- Dulkių filtrą patikrinkite ir, jeigu būtina, pakeiskite.
- Patikrinkite, ar sandarinamosios juostos nėra susidėvėjusios ir, jeigu būtina, jas pakeiskite.

Blogai šluojama kraštuose

- Pakeiskite šoninę šluotą.
- Patikrinkite, ar sandarinamosios juostos nėra susidėvėjusios ir, jeigu būtina, jas pakeiskite.

Nepakankama siurbimo galia

- Patikrinkite dulkių siurbimo sandariklį.
- Patikrinkite šiukšlių rezervuaro sandariklį.

Cilindrinis šepetys nesisuka

- Nuimkite diržus ar virveles nuo cilindrinio šepetio.
- Cilindrinio šepetio prispaudimo slėgio svirtimi nustatykite mažesnę vertę.

Cilindrinio šepetio prispaudimo slėgio keisti negalima

- Nuimkite ir išvalykite galinę sandarinimo juostą, kaip parodyta M paveikslėlyje.

Techniniai duomenys

		KM 70/30 C Bp
Įrenginio galios duomenys		
Darbinis plotis	mm	480
Darbo plotas su 2 šonine šluota	mm	980
Teorinis našumas		
Našumas (didž.)	m ² /h	3920
Saugiklio rūšis		IPX3
Baterija		
Baterijos tipas		Akumulia- toriaus maitini- mas / Akumulia- toriaus maitini- mas+
Baterijos įtampa	V	36
Aplinkos sąlygos		
Aplinkos temperatūra	°C	0 bis +45
Oro drėgmė be kondensacijos	%	40 - 90
Matmenys ir svoriai		
Ilgis	mm	1200
Plotis	mm	770
Aukštis	mm	1070
Tuščio įrenginio masė (transportavimo masė)	kg	33
Leistinas bendras svoris	kg	60
Platus šlavimo velenas	mm	480
Šlavimo veleno skersmuo	mm	240
Šoninės šluotos skersmuo	mm	327
Nešvarumų talpykla		
Nešvarumų talpyklos talpa	l (kg)	45 (38)
Filtrai ir siurbimo sistema		
Filtrų sistema		Plokščia- sis klos- tuotas filtras
Filtro plotas	m ²	0,6
Dulkių klasė		M
Siurbimo sistemos vardinis neigiamas slėgis	kPa	0,04
Siurbimo sistemos vardinis debitas	l/s	18,6
Ventiliatoriaus variklis (elektrinis)		
Vardinė galia	W	30
Cilindrinio šepetio variklis (elektrinis)		
Vardinė galia	W	37,5
Nustatyta vertė pagal EN 60335-2-72		
Plaštakos ir rankos vibracijos vertė	m/s ²	2,1
Neapibrėžtis K	m/s ²	0,2
Garso lygis L _{pA}	dB(A)	51
Neapibrėžtis K _{pA}	dB(A)	3
Garso galios lygis L _{WA} + Neapibrėžtis K _{WA}	dB(A)	74
Neapibrėžtis K _{WA}	dB(A)	3

Gamintojas pasilieka teisę atlikti techninius pakeitimus.

ES atitikties deklaracija

Pareiškiame, kad toliau aprašyto aparato brėžiniai ir konstrukcija bei mūsų į rinką išleistas modelis atitinka pagrindinius ES direktyvų saugumo ir sveikatos apsaugos reikalavimus. Jeigu įrenginiui atliekamas su mumis nesuderintas keitimas, ši deklaracija netenka savo galios.

Produktas: Šlavimo ir siurbimo mašina

Tipas: 1.517-xxx

Atitinkamos ES direktyvos

2006/42/EB (+2009/127/EB)

2014/30/ES

2011/65/ES

2000/14/EB

Taikomi darnieji standartai

EN 60335-1

EN 60335-2-72

EN 62233: 2008

EN 55014-1: 2017 + A11: 2020

EN 55014-2: 1997 + A1: 2001 + A2: 2008

EN IEC 63000: 2018

Svertinis garso galios lygis dB(A)

Išmatuotas: 71

Garantuojamas: 74

Pasirašantys asmenys veikia pagal bendrovės vadovų įgaliojimus.



H. Jenner

Chairman of the Board of Management



S. Reiser

Manager Regulatory Affairs & Certification

Dokumentacijos tvarkytojas:

S. Reiser

Alfred Kärcher SE & Co. KG

Alfred-Kärcher-Str. 28 - 40

71364 Vinendenas, Vokietija

Tel.: +49 7195 14-0



Faks.: +49 7195 14-2212

Vinendenas, 2023 m. vasario 1 d.

Spis treści

Ogólne wskazówki	80
Zastosowanie zgodne z przeznaczeniem	80
Wskazówki dotyczące bezpieczeństwa	81
Opis urządzenia	81
Uruchamianie	81
Eksploatacja	81
Wyłączenie z eksploatacji	82
Transport	82
Przechowywanie	82
Czyszczenie i konserwacja	82
Usuwanie usterek	83
Dane techniczne	84
Deklaracja zgodności UE	84

Ogólne wskazówki

  Przed rozpoczęciem użytkowania urządzenia należy przeczytać oryginalną instrukcję obsługi i rozdział poświęcony zasadom bezpieczeństwa. Postępować zgodnie z podanymi instrukcjami. Zachować je do późniejszego wykorzystania lub dla następnego użytkownika.

Kontrola dostawy

Dystrybutorowi lub sprzedawcy należy natychmiast zgłosić wady i uszkodzenia w transporcie zauważone podczas odbioru zamiatarki.

Ochrona środowiska

 Materiały, z których wykonano opakowania, nadają się do recyklingu. Opakowania poddać utylizacji przyjaznej dla środowiska naturalnego.

 Elektryczne i elektroniczne urządzenia zawierają cenne surowce wtórne, a często również takie części składowe jak baterie, akumulatory lub olej, które w razie niewłaściwej obsługi lub nieprawidłowej utylizacji mogą stanowić potencjalne zagrożenie dla zdrowia ludzkiego i środowiska naturalnego. Jednak te części składowe są niezbędne do prawidłowej pracy urządzenia. Urządzeń oznaczonych tym symbolem nie można wyrzucać do odpadów z gospodarstw domowych.

Wskazówki dotyczące składników (REACH)

Aktualne informacje dotyczące składników można znaleźć na stronie: www.kaercher.de/REACH

Gwarancja

W każdym kraju obowiązują warunki gwarancji określone przez dystrybutora urządzeń Kärcher. Ewentualne usterek urządzenia usuwane są w okresie gwarancji bezpłatnie, o ile spowodowane są błędem materiałowym lub produkcyjnym. W sprawach napraw gwarancyjnych prosimy kierować się z dowodem zakupu do dystrybutora lub do autoryzowanego punktu serwisowego.

(Adres znajduje się na odwrocie)

Więcej informacji na temat gwarancji (jeśli są dostępne) można znaleźć w obszarze Serwis na lokalnej stronie internetowej Kärcher w sekcji "Pliki do pobrania".

Akcesoria i części zamienne

Należy stosować tylko oryginalne akcesoria i części zamienne, ponieważ gwarantują one bezpieczną i bezawaryjną pracę urządzenia.

Informacje dotyczące akcesoriów i części zamiennych można znaleźć na stronie www.kaercher.com.

Stopnie zagrożenia

⚠ NIEBEZPIECZEŃSTWO

• Wskazówka dot. bezpośredniego zagrożenia, prowadzącego do ciężkich obrażeń ciała lub do śmierci.

⚠ OSTRZEŻENIE

• Wskazówka dot. możliwie niebezpiecznej sytuacji, mogącej prowadzić do ciężkich obrażeń ciała lub śmierci.





⚠ OSTROŻNIE

• Wskazówka dot. możliwie niebezpiecznej sytuacji, która może prowadzić do lekkich zranień.

UWAGA

• Wskazówka dot. możliwie niebezpiecznej sytuacji, która może prowadzić do szkód materialnych.

Symbole na urządzeniu

	Docisk walca zamiatającego
	Pozycja spoczynkowa walca zamiatającego
	Czyszczenie filtra
	Docisk mioteł bocznych

Zastosowanie zgodne z przeznaczeniem

Zamiatarka służy do czyszczenia powierzchni wewnątrz i na zewnątrz.

Zamiatarka jest przeznaczona do użytku komercyjnego.

Zamiatarkę należy użytkować wyłącznie w sposób zgodny z informacjami zawartymi w niniejszej instrukcji obsługi. Każde inne zastosowanie jest niezgodne z przeznaczeniem. Producent nie odpowiada za wynikające z tego szkody; ryzyko ponosi jedynie użytkownik.

Nie dokonywać modyfikacji zamiatarki.

Zamiatarka jest przeznaczona wyłącznie do zastosowania w celach wymienionych w instrukcji obsługi.

Możliwe do przewidzenia nieprawidłowe użycie

Urządzenie nie jest przewidziane do podjeżdżania pod wzniesienia.

Nigdy nie czyścić lub odkurzać powierzchni zanieczyszczonych cieczami, gazami, stężonymi kwasami i rozpuszczalnikami (np. benzyną, rozpuszczalnikiem do farb, olejem opałowym), tworzących z zasysanym powietrzem wybuchowe pary i mieszaniny.

Nigdy nie czyścić lub odkurzać powierzchni zanieczyszczonych kwasami i rozpuszczalnikami, gdyż mogą w agresywny sposób oddziaływać na materiały zastosowane w urządzeniu, powodując ich uszkodzenie.

Nigdy nie czyścić lub odkurzać powierzchni zanieczyszczonych reaktywnymi pyłami metalowymi (np. aluminiowymi, magnezowymi, cynkowymi), które w połączeniu z silnie zasadowymi lub kwasowymi środkami czyszczącymi powodują powstanie wybuchowych gazów.

Nie czyścić lub odkurzać powierzchni zanieczyszczonych palącymi lub żarzącymi się przedmiotami powodującymi niebezpieczeństwo wybuchu pożaru.

Nie używać do usuwania substancji szkodliwych dla zdrowia.

Urządzenie nie nadaje się do zamiatania płynów.

Przebywanie w strefach niebezpiecznych jest zabronione. Praca w strefach zagrożonych wybuchem jest zabroniona.

Za pomocą tego urządzenia nie wolno przesuwac / ciągnąć ani transportować przedmiotów.

Dozwolone nawierzchnie

Urządzenie przeznaczone jest do użytku na następujących rodzajach nawierzchni.

- Asfalt
- Posadzki przemysłowe
- Jastyrych
- Beton
- Kamień brukowy

Wskazówki dotyczące bezpieczeństwa

⚠ OSTRZEŻENIE

Niniejsze urządzenie nie jest przewidziane do użytkowania przez dzieci lub osoby o ograniczonych możliwościach fizycznych, sensorycznych lub mentalnych albo takie, które nie zapoznały się z niniejszymi instrukcjami.

⚠ OSTRZEŻENIE

Należy pilnować dzieci, aby upewnić się, iż nie bawią się one urządzeniem.

⚠ OSTRZEŻENIE

Urządzenie należy użytkować wyłącznie zgodnie z przeznaczeniem. Podczas eksploatacji urządzenia uwzględniać miejscowe warunki i zwrócić uwagę na inne osoby, zwłaszcza dzieci.

⚠ OSTROŻNIE

Przed każdym uruchomieniem sprawdzać urządzenie i akcesoria pod kątem prawidłowego stanu. Nie używać urządzenia, jeśli jego stan techniczny budzi zastrzeżenia.

⚠ NIEBEZPIECZEŃSTWO

Nie wolno dokonywać żadnych modyfikacji urządzenia.

⚠ NIEBEZPIECZEŃSTWO

Niebezpieczeństwo wybuchu! Nie należy zbliżać urządzenia do substancji łatwopalnych.

⚠ NIEBEZPIECZEŃSTWO

Niebezpieczeństwo odniesienia obrażeń! Przed rozpoczęciem jakichkolwiek prac przy urządzeniu obrócić przełącznik programów do pozycji „0” i wyjąć akumulator.

⚠ OSTRZEŻENIE

Ryzyko zmiążdżenia i otarcia o pasy, miotły boczne, pojemnik i pałąk posuwu.

⚠ OSTROŻNIE

Niebezpieczeństwo odniesienia obrażeń! Podczas usuwania szkła, metalu lub innych materiałów o ostrych krawędziach z pojemnika na zanieczyszczenia należy nosić wytrzymałe rękawice ochronne.

Opis urządzenia

Urządzenie wymaga do pracy zestawu akumulatorów 36 V z systemu Kärcher Battery Power / Battery Power+ oraz odpowiedniej ładowarki. Oba te elementy nie należą do zakresu dostawy i można je nabyć osobno w zależności od wymagań danej aplikacji. Informacje na temat odpowiednich zestawów akumulatorów i ładowarek można znaleźć na stronie www.kaercher.com.

Rysunek urządzenia

Rysunek A

- ① Uchwyt do noszenia
- ② Uchwyt do czyszczenia filtra
- ③ Miotła boczna prawa
- ④ Obrotowy uchwyt do regulacji docisku miotły bocznej
- ⑤ Odblokowanie układu zasysania pyłu
- ⑥ Osłona dmuchawy układu zasysania pyłu
- ⑦ Miejsce do odkładania akcesoriów, maksymalne obciążenie 5 kg
- ⑧ Uchwyt gwiazdzisty do regulacji pałąka posuwu (2x)
- ⑨ Zestaw akumulatorów*
- ⑩ Ładowarka*
- ⑪ Pałąk przesuwny
- ⑫ Uszczelka pojemnika na śmieci
- ⑬ Walec zmiatający
- ⑭ Tabliczka znamionowa
- ⑮ Pokrywa gniazda zestawu akumulatorów
- ⑯ Przełącznik programów
- ⑰ Odblokowanie zestawu akumulatorów
- ⑱ Gniazdo zestawu akumulatorów
- ⑲ Dźwignia do ustawiania docisku walca zmiatającego (poziomu zmiatania)
- ⑳ Uszczelka układu zasysania pyłu
- ㉑ Dmuchała układu zasysania pyłu

- ㉒ Uchwyt pojemnika na śmieci
- ㉓ Płaski filtr falisty
- ㉔ Uchwyt mocujący
- ㉕ Szczotka boczna lewa
- ㉖ Pojemnik na śmieci, wyjmowany

*Opcja - nie należy do zakresu dostawy.

Uruchamianie

Montaż pałąka posuwu

1. Umieścić pałąk posuwu na urządzeniu.

Rysunek B

- ① Śruba
 - ② Pałąk przesuwny
 - ③ Uchwyt gwiazdzisty
 - ④ Podkładka
2. Przełożyć śrubę przez uchwyt pałąka posuwu i pałąk.
 3. Założyć podkładkę.
 4. Założyć i dokręcić uchwyt gwiazdzisty.
 5. Powtórzyć czynność po przeciwnej stronie.

Wyregulować pałąk przesuwny

1. Poluzować oba uchwyty gwiazdziste.

Rysunek C

- ① Uchwyt gwiazdzisty
 - ② Pałąk przesuwny
2. Pociągnąć pałąk posuwu do tyłu i obrócić go do żądanej pozycji.
 3. Popchnąć pałąk posuwu do przodu i zablokować go.
 4. Dokręcić uchwyty gwiazdziste.

Montaż mioteł bocznych

Miotły boczne są dostarczane wraz z urządzeniem i muszą zostać zamocowane do urządzenia przed użyciem.

Patrz rozdział „Wymiana miotły bocznej”.

Ładowanie/zakładanie zestawu akumulatorów

Naładować zestaw akumulatorów przed użyciem.

Należy przestrzegać wskazówek dotyczących ładowania i eksploatacji zamieszczonych w instrukcji eksploatacji dołączonej do zestawu akumulatorów oraz wskazówek dotyczących bezpieczeństwa.

1. Otworzyć pokrywę gniazda zestawu akumulatorów.

Rysunek D

- ① Gniazdo zestawu akumulatorów
 - ② Zestaw akumulatorów
 - ③ Pokrywa gniazda zestawu akumulatorów
2. Włożyć naładowany zestaw akumulatorów do gniazda zestawu akumulatorów, wsunąć do oporu i zablokować.
 3. Zamknąć pokrywę gniazda zestawu akumulatorów.

Eksploatacja

Wybór programu

1. Ustawić przełącznik programu na odpowiedni program.

Rysunek E

- ① 0 - urządzenie jest wyłączone
- ② Zamiatanie
- ③ Zamiatanie z odkurzaniem

Zamiatanie

UWAGA

Niebezpieczeństwo uszkodzenia

Taśmy pakowe, druty itp. mogą uszkodzić mechanizm zmiatający.

Taśmy pakowe, druty itp. należy trzymać z dala od urządzenia.

Wskazówka

Dopasować prędkość przesuwu do danej sytuacji, aby uzyskać optymalny rezultat czyszczenia.

Pojemnik na śmieci należy regularnie opróżniać.

Opuścić miotły boczne w celu wyczyszczenia krawędzi bocznych.

Wskazówka

Na osłonie dmuchawy układu zasysania pyłu można umieścić wiadro lub inny pojemnik o maksymalnej wadze 5 kg.

1. W razie potrzeby przymocować pojemnik do osłony za pomocą taśmy mocującej. Przełożyć w tym celu taśmę mocującą przez uchwyt do mocowania.
2. Miotły boczne można odchylać w górę lub w dół w zależności od zadania.

Wskazówka

Pył wzbijany przez miotłę boczną nie jest odsysany. Miotły boczne należy umieszczać przy krawędzi tylko na czas zamiatania.

3. Ustawić przełącznik programu na zamiatanie lub zamiatanie z odkurzaniem.

Wskazówka

Z programu zamiatania z odkurzaniem należy korzystać tylko wtedy, gdy podłoga jest sucha.

4. Przesuwać urządzenie po zamiatanej powierzchni.

Regulacja docisku walca zamiatającego

1. Wyciągnąć dźwignię do ustawiania docisku walca zamiatającego, dokonać regulacji i opuścić dźwignię.

Rysunek F

- ① Dźwignia do ustawiania docisku walca zamiatającego
5 - największa siła docisku
1 - najmniejsza siła docisku
P - podniesiony walec zamiatający

Wskazówka

Większa siła docisku skutkuje wyższym zapotrzebowaniem na energię i krótszym okresem użytkowania.

Wskazówka

Aby odstawić i przetransportować urządzenie, należy ustawić dźwignię w położeniu „P”. Walec zamiatający zostaje całkowicie uniesiony, co zapobiega uszkodzeniu włosia.

Regulacja docisku mioteł bocznych

1. Obrócić obrotowy uchwyt do regulacji docisku miotły bocznej w żądanym kierunku.

Rysunek G

- ① Obrotowy uchwyt do regulacji docisku miotły bocznej
+ zwiększenie siły docisku
- zmniejszenie siły docisku

Zbieranie większych zabrudzeń

1. Docisnąć pałąk posuwu lekko w dół, aby urządzenie uniosło się z przodu.

Rysunek H

2. Przesunąć urządzenie z podniesioną przednią częścią nad większymi zabrudzeniami.
3. Opuścić urządzenie z powrotem.

Opróżnianie pojemnika na śmieci

⚠ OSTRZEŻENIE

Niebezpieczeństwo odniesienia obrażeń

Obracający się walec zamiatający może spowodować obrażenia. Przed wyjęciem pojemnika na śmieci należy wyłączyć urządzenie i poczekać, aż walec zamiatający przestanie się obracać.

Wskazówka

Jeśli to możliwe, pojemnik na śmieci należy opróżniać na zewnątrz, ponieważ uwalnia się z niego pył.

1. Ustawić przełącznik wyboru programu w pozycji „0” i poczekać, aż walec zamiatający przestanie się obracać.
2. Kilka razy pociągnąć i puścić uchwyt do czyszczenia filtra.
3. Odblokować układu zasysania pyłu i odchylić go do góry.

4. Pociągnąć pojemnik na śmieci do góry za uchwyt i wyjąć go z urządzenia.

5. Śmieci należy usuwać zgodnie z lokalnymi przepisami.

Rysunek I

UWAGA

Niebezpieczeństwo uszkodzenia

Podczas opróżniania pojemnika na śmieci nie należy uderzać o żadne przedmioty.

Wyłączenie z eksploatacji

Jeśli urządzenie nie będzie używane przez dłuższy czas, należy wykonać poniższe czynności.

1. Ustawić urządzenie na równej powierzchni.
2. Ustawić przełącznik programu w pozycji „0”.
3. Przesunąć dźwignię do ustawiania docisku walca zamiatającego do pozycji „P”.
4. Wyjąć zestaw akumulatorów.
5. Wyczyścić urządzenie wewnątrz i na zewnątrz.
6. Urządzenie zatrzymać w zabezpieczonym i suchym miejscu.

Transport

⚠ OSTROŻNIE

Niebezpieczeństwo zranienia i uszkodzenia

Podczas transportu zwrócić uwagę na masę urządzenia.

1. Ustawić przełącznik programu w pozycji „0”.
2. Przesunąć dźwignię do ustawiania docisku do pozycji „P”.
3. Aby załadować urządzenie, należy podnieść je za uchwyty do przenoszenia.
4. Zabezpieczyć koła urządzenia klinami.
5. Zabezpieczyć urządzenie za pomocą lin lub pasów mocujących.
6. Na czas transportu w pojazdach należy zabezpieczyć urządzenie przed ślizganiem się i przechyleniem, zgodnie z obowiązującymi przepisami.

Przechowywanie

⚠ OSTRZEŻENIE

Niebezpieczeństwo zranienia i uszkodzenia

Zwrócić uwagę na masę urządzenia.

1. Przeprowadzić wyłączenie z eksploatacji.
2. Przestrzegać wskazówek dotyczących składowania zawartych w instrukcji obsługi zestawu akumulatorów.

Czyszczenie i konserwacja

Ogólne wskazówki

⚠ NIEBEZPIECZEŃSTWO

Niebezpieczeństwo wypadku i niebezpieczeństwo odniesienia obrażeń

Przed rozpoczęciem jakichkolwiek prac pielęgnacyjnych i konserwacyjnych wyłączyć urządzenie i wyjąć akumulator.

Czyszczenie urządzenia

⚠ OSTROŻNIE

Niebezpieczeństwo zwarcia spowodowane przez strumień wody

Nie czyścić urządzenia za pomocą węża ani strumienia pod ciśnieniem.

⚠ NIEBEZPIECZEŃSTWO

Zagrożenie dla zdrowia spowodowane przez pył

Nosić maskę przeciwpyłową i okulary ochronne podczas czyszczenia sprężonym powietrzem.

UWAGA

Niebezpieczeństwo uszkodzenia powierzchni

Nie stosować ściernych ani agresywnych środków czyszczących.

1. Przedmuchać wnętrze urządzenia sprężonym powietrzem.
2. Urządzenie wyczyścić w środku i na zewnątrz wilgotną szmatką nasączoną łagodnym środkiem myjącym.

Okresy konserwacji

Sposób wykonania prac konserwacyjnych opisano w rozdziale „Prace konserwacyjne”.

Codziennie

1. Sprawdzić, czy na walec zmiatający i miotły boczne nie nawinęły się taśmy oraz pod kątem zużycia.
2. Sprawdzić działanie wszystkich elementów obsługowych.

Raz na tydzień

1. Sprawdzić płaski filtr falisty.
2. Sprawdzić ruchomość części.
3. Sprawdzić zużycie listew uszczelniających w strefie zmiatania.

Raz na pół roku

1. Sprawdzić napięcie, stopień zużycia i działanie pasów napędowych.

Po zużyciu

1. Wymienić listwy uszczelniające.
2. Wymienić walec zmiatający.
3. Wymienić miotłę boczną.

Prace konserwacyjne

Wskazówka

Przeprowadzenie wszystkich prac serwisowych i konserwacyjnych wykonywanych przez klienta należy powierzać wykwalifikowanemu specjalście. W razie potrzeby zawsze można zwrócić się do autoryzowanego sprzedawcy produktów firmy Kärcher.

1. Ustawić urządzenie na równej powierzchni.
2. Ustawić przełącznik programu w pozycji „0”.
3. Wyjąć zestaw akumulatorów.

Wymiana szczotki bocznej

1. Odchylić miotły boczne ku górze.
2. Wykręcić zamknięcie na spodzie.
 - a Otwieranie: obróć w kierunku przeciwnym do ruchu wskazówek zegara
 - b Zamykanie: obróć zgodnie z ruchem wskazówek zegara

Rysunek J

- ① Zamknięcie
 - ② Szczotka boczna
 - ③ Mocowanie
3. Zdjąć szczotkę boczną.
 4. W razie potrzeby wyczyścić uchwyt.
 5. Nową szczotkę boczną założyć na mocowanie i zamocować zamknięciem.

Wymiana walca zmiatającego

Walec zmiatający należy wymienić, gdy wynika zmiatania wyraźnie się pogorszą i nie będzie już można go regulować za pomocą dźwigni do ustawiania docisku walca zmiatającego.

1. Wyjąć pojemnik na śmieci.
2. Przesunąć dźwignię do ustawiania docisku walca zmiatającego do pozycji „P”.
3. Odkręcić po dwie śruby po obu stronach walca zmiatającego.

Rysunek K

- ① Śruba
 - ② Połówka walca zmiatającego
 - ③ Trzpień zabierakowy
 - ④ Wał walca zmiatającego
4. Rozsunąć i zdjąć połówki walca.
 5. Założyć nowe połówki walca na wał walca zmiatającego. Upewnić się, że trzpień zabierakowy jest prawidłowo osadzony.
 6. Włożyć i dokręcić śruby.

Wymiana listew uszczelniających

1. Odkręcić śruby, jak pokazano na odpowiednim rysunku.
2. Zdjąć listwę uszczelniającą i wymienić ją na nową.
3. Włożyć śruby z powrotem i dokręcić je.

Rysunek L

Przednia listwa uszczelniająca (na pojemniku na śmieci)

Rysunek M

Tyłna listwa uszczelniająca

Rysunek N

Boczne listwy uszczelniające

Wymiana płaskiego filtra falistego

⚠ NIEBEZPIECZEŃSTWO

Zagrożenie dla zdrowia powodowane przez pył

Nosić maskę przeciwpyłową i okulary ochronne podczas prac przy instalacji filtracyjnej.

1. Kilka razy pociągnąć i puścić uchwyt do czyszczenia filtra.
2. Zwolnić blokadę i odchylić osłonę dmuchawy układu zasysania pyłu ku górze.
3. Wyjąć płaski filtr falisty i włożyć nowy.

Rysunek O

- ① Układ zasysania pyłu
- ② Płaski filtr falisty

Usuwanie usterek

Wskazówka

W przypadku wszystkich innych, niewymienionych tutaj usterek skontaktować się z obsługą klienta (serwisem)!

⚠ OSTRZEŻENIE

Niebezpieczeństwo odniesienia obrażeń

Obracający się walec zmiatający i miotły boczne mogą spowodować obrażenia.

Wyłączyć urządzenie i poczekać, aż walec zmiatający i miotły boczne przestaną się obracać.

Nie można włączyć urządzenia

- Włożyć zestaw akumulatorów.
- Docisnąć całkowicie zestaw akumulatorów, aż zatrzaśnie się na swoim miejscu.
- Naładować zestaw akumulatorów.

Niedostateczna wydajność zmiatania

- Ustawić walec zmiatający i miotły boczne pod kątem zadania czyszczenia.
- Walec zmiatający i szczotki boczne są zbyt zużyte, wymienić je.
- Skontrolować zużycie listew uszczelniających, w razie potrzeby wymienić je.

Urządzenie jest zapyłone

- Opróżnić pojemnik na śmieci.
- Sprawdzić filtr, w razie potrzeby wymienić go.
- Skontrolować zużycie listew uszczelniających, w razie potrzeby wymienić je.

Słabe zmiatanie wokół krawędzi

- Wymienić miotłę boczną.
- Skontrolować zużycie listew uszczelniających, w razie potrzeby wymienić je.

Niewystarczająca moc ssania

- Sprawdzić uszczelkę układu zasysania pyłu.
- Sprawdzić uszczelkę pojemnika na śmieci.

Walec zmiatający nie obraca się

- Usunąć taśmy i sznurki z walca zmiatającego.
- Ustawić dźwignię do ustawiania docisku walca zmiatającego na mniejszą wartość.

Nie można zmienić siły docisku walca zmiatającego

- Wymontować i wyczyścić tylną listwę uszczelniającą w sposób pokazany na rysunku M.

Dane techniczne

		KM 70/30 C Bp
Wydajność urządzenia		
Szerokość robocza	mm	480
Szerokość robocza z 2 miotłami bocznymi	mm	980
Teoretyczna wydajność powierzchniowa		
Wydajność powierzchniowa (maks.)	m ² /h	3920
Stopień ochrony		IPX3
Akumulator		
Typ akumulatora		Battery Power / Battery Power+
Napięcie akumulatora	V	36
Warunki otoczenia		
Temperatura otoczenia	°C	0 bis +45
Wilgotność powietrza, bez kondensacji	%	40 - 90
Wymiary i masa		
Długość	mm	1200
Szerokość	mm	770
Wysokość	mm	1070
Masa własna (masa transportowa)	kg	33
Dopuszczalna masa całkowita	kg	60
Szerokość walca zamiatającego	mm	480
Średnica walca zamiatającego	mm	240
Średnica miotły bocznej	mm	327
Pojemnik na śmieci		
Pojemność pojemników na śmieci	l (kg)	45 (38)
Filtr i system ssawny		
System filtracyjny		Płaski filtr falisty
Powierzchnia filtra	m ²	0,6
Klasa pyłów		M
Znamionowe podciśnienie systemu ssawnego	kPa	0,04
Znamionowy strumień objętości systemu ssawnego	l/s	18,6
Silnik dmuchawy (elektryczny)		
Moc znamionowa	W	30
Silnik walców zamiatających (elektryczny)		
Moc znamionowa	W	37,5
Wartości określone zgodnie z EN 60335-2-72		
Drgania przenoszone przez kończyny górne	m/s ²	2,1
Niepewność pomiaru K	m/s ²	0,2
Poziome ciśnienie akustycznego L _{pA}	dB(A)	51
Niepewność pomiaru K _{pA}	dB(A)	3
Pozioma moc akustyczna L _{WA} + niepewność pomiaru K _{WA}	dB(A)	74
Niepewność pomiaru K _{WA}	dB(A)	3

Zmiany techniczne zastrzeżone.

Deklaracja zgodności UE

Niniejszym oświadczamy, że określone poniżej urządzenie odpowiada pod względem koncepcji, konstrukcji oraz wprowadzonej przez nas do handlu wersji obowiązującym zasadniczym wymogom dyrektyw UE dotyczącym bezpieczeństwa i zdrowia. Wszelkie niezgodnione z nami modyfikacje urządzenia powodują utratę ważności tego oświadczenia.

Produkt: Zamiatarka z odkurzaczem

Typ: 1.517-xxx

Obowiązujące dyrektywy UE

2006/42/WE (+2009/127/WE)

2014/30/UE

2011/65/UE

2000/14/WE

Zastosowane normy zharmonizowane

EN 60335-1

EN 60335-2-72

EN 62233: 2008

EN 55014-1: 2017 + A11: 2020

EN 55014-2: 1997 + A1: 2001 + A2: 2008

EN IEC 63000: 2018

Poziom mocy akustycznej dB(A)

Zmierzone: 71

Gwarantowany: 74

Niżej podpisane osoby działają na zlecenie i z upoważnienia zarządu.



H. Jenner

Chairman of the Board of Management



S. Reiser

Manager Regulatory Affairs & Certification

Administrator dokumentacji:

S. Reiser

Alfred Kärcher SE & Co. KG

Alfred-Kärcher-Str. 28 - 40

71364 Winnenden (Germany)

Tel.: +49 7195 14-0

Faks: +49 7195 14-2212

Winnenden, 01.03.2023 r.

Tartalom

Általános utasítások.....	85
Rendeltetésszerű alkalmazás.....	85
Biztonsági tanácsok.....	85
A készülék leírása.....	86
Üzembe helyezés.....	86
Üzemeltetés.....	86
Kikapcsolás.....	87
Szállítás.....	87
Raktározás.....	87
Ápolás és karbantartás.....	87
Hibaelhárító súgó.....	88
Műszaki adatok.....	89
EU-megfelelőségi nyilatkozat.....	89

Általános utasítások



A készülék első használata előtt olvassa el az eredeti kezelési útmutatót és a Biztonsági utasítások című fejezetet. Ezeknek megfelelően járjon el.

Őrizze meg ezeket későbbi használatra vagy a következő tulajdonos számára.

A szállítási terjedelem ellenőrzése

Azonnal jelezze kereskedőjének vagy áruházának a seprőgép átvételekor észlelt hiányosságokat és szállítás közben keletkezett károkat.

Környezetvédelem



A csomagolóanyag újrahasznosítható. Kérjük, környezetbarát módon semmisítse meg a csomagolást.



Az elektromos és elektronikus készülékek értékes újrahasznosítható anyagokat és gyakran olyan alkatrészeket tartalmaznak, mint az elemek, akkumulátorok vagy olaj, amelyek helytelen kezelés vagy ártalmatlanítás esetén veszélyeztethetik az egészséget és a környezetet. Ezek az alkotóelemek azonban a készülék rendeltetésszerű üzemeléséhez szükségesek. Az ezzel a szimbólummal jelölt készülékeket nem szabad a háztartási hulladékkal együtt megsemmisíteni.

Összetevőkre vonatkozó utasítások (REACH)

Az összetevőkre vonatkozó aktuális információkat itt találja:

www.kaercher.de/REACH

Garancia

Minden országban az illetékes értékesítőnk által biztosított garanciális feltételek érvényesek. Amennyiben a garanciaidőn belül a készüléknél hibák merülnek fel, azokat díjmentesen orvosoljuk, ha az adott hibák anyag-, illetve gyártási hibák. Garanciális esetben kérjük, a számlával együtt forduljon forgalmazójához vagy a legközelebbi, arra jogosult ügyfélszolgálati irodához.

(A cím a hátoldalon található)

A garanciával kapcsolatos további információk (amennyiben elérhető) megtekinthetők a Kärcher Magyarország Szerviz elemének „Letöltések” menüjében.

Tartozékok és pótalkatrészek

Csak eredeti tartozékot és eredeti pótalkatrészt alkalmazzon; ezek garantálják a készülék biztonságos és zavarmentes üzemelését.

A tartozékokra és pótalkatrészekre vonatkozóan információkat itt talál: www.kaercher.com.

Veszélyfokozat

⚠ VESZÉLY

• Olyan, közvetlenül fenyegető veszély jelzése, amely súlyos sérülésekhez vagy halálhoz vezet.

⚠ FIGYELMEZTETÉS

• Olyan, esetlegesen veszélyes helyzet jelzése, amely súlyos sérülésekhez vagy halálhoz vezethet.

⚠ VIGYÁZAT

• Olyan, esetlegesen veszélyes helyzet jelzése, amely könnyebb sérülésekhez vezethet.

FIGYELEM

• Olyan, esetlegesen veszélyes helyzet jelzése, amely anyagi károkhoz vezethet.

Szimbólumok a készüléken

	Seprőhenger felületi nyomás
	Seprőhenger parkoló pozíció
	Szűrő tisztítása
	Oldalseprő felületi nyomás

Rendeltetésszerű alkalmazás

Ez a seprőgép bel- és kültéri felületek tisztítására alkalmas.

A seprőgép ipari használatra készült.

A seprőgépet kizárólag a jelen használati utasításban lévő adatoknak megfelelően használja. Az ettől eltérő alkalmazás nem rendeltetésszerű használatnak minősül. Az ebből eredő károkat a gyártó nem vállal felelősséget; a kockázatot kizárólag a felhasználó viseli.

A seprőgépen tilos módosításokat végezni.

A seprőgép csak a használati utasításban meghatározott burkolatokhoz használható.

Előrelátható hibás használat

A készülék nem alkalmas emelkedőkön történő haladásra.

Soha ne seperjen vagy szívjon fel robbanásveszélyes folyadékokat, gázokat, hígítatlan savakat és oldószereket (pl. benzint, festék hígítót, fűtőolajat), ezek ugyanis a szívólevégővel együtt robbanásveszélyes gőzöket vagy keverékeket alkotnak.

Soha ne seperjen vagy szívjon fel acetont, nem hígított koncentrációjú savakat és oldószert, mivel lemarhatják és károsíthatják a készüléken alkalmazott anyagokat.

Soha ne seperjen vagy szívjon fel reaktív fémporokat (pl. alumínium, magnézium, cink); ezek erősen lúgos vagy savas tisztítószerekkel robbanásveszélyes gázokat alkotnak.

Ne seperjen vagy szívjon fel égő vagy parázsló tárgyakat, mert tűzveszélyes.

Ne seperjen fel egészségre ártalmas anyagokat.

A készülék nem alkalmas folyadékok feltakarítására.

Tilos a veszélyes területeken tartózkodni. Tilos a készüléket robbanásveszélyes helyiségekben használni.

Ezzel a készülékkel tilos tárgyakat tolni / húzni vagy szállítani.

Alkalmas burkolatok

A készülék csak a következő burkolatokhoz alkalmas:

- Aszfalt
- Ipari padlók
- Esztrich
- Beton
- Térkövek

Biztonsági tanácsok

⚠ FIGYELMEZTETÉS

Ezt a készüléket gyerekek vagy csökkent fizikai, érzékszervi vagy szellemi képességű személyek, illetve az utasításokat nem ismerő személyek nem használhatják.

⚠ FIGYELMEZTETÉS

Felügyelje a gyerekeket, és biztosítsa, hogy ne játszhassanak a készülékkel.

⚠ FIGYELMEZTETÉS

Csak rendeltetésszerűen használja a készüléket. Vegye figyelembe a helyi adottságokat, és a készülékkel való munkavégzés során ügyeljen a harmadik személyek, különösen a gyerekek biztonságára.

⚠ VIGYÁZAT

Minden használat előtt ellenőrizze, hogy a készülék és annak tartozékai megfelelő és üzembiztos állapotban vannak-e. Ne használja a készüléket, ha annak állapota nem kifogástalan.

⚠ VESZÉLY

A készülék mindennemű átalakítása tilos.

⚠ VESZÉLY

Robbanásveszély! A gyúlékony anyagokat tartsa távol a készüléktől.

⚠ VESZÉLY

Sérülésveszély! A készüléken való minden munkavégzés előtt forgassa a programkapcsolót „0” állásba és vegye ki az akkumulátort.

⚠ FIGYELMEZTETÉS

Zúzó- és nyírásveszély a szíjagnál, az oldalseprőknél, a tartályoknál és a tolókegyeleknél.

⚠ VIGYÁZAT

Sérülésveszély! Viseljen erős védőkesztyűt, amikor üveg-, fém- vagy egyéb hegyes élű anyagot vesz ki a szennytartályból.

A készülék leírása

A készülék működéséhez szükséges egy 36 V Kärcher Battery Power/Battery Power+ akkumulátor és az ahhoz tartozó töltő. Az említett akkumulátort és a töltőt a csomagolás nem tartalmazza; a használati körülmények függvényében az akkumulátor és a töltő külön megrendelhetők.

A megfelelő akkumulátorokkal és töltőkkel kapcsolatos információk megtekinthetők a www.kaercher.com weboldalon.

A készülék ábrája

Ábra A

- ① Fogó
- ② Szűrőtisztító fogantyú
- ③ Jobb oldali oldalseprő
- ④ Oldalseprő felületi nyomás forgó fogantyú
- ⑤ Porelszívó kireteszelése
- ⑥ Porelszívó befúvójának burkolata
- ⑦ Tartozékok tárolóhelye, maximális teherbírás: 5 kg
- ⑧ Csillagfogantyú a tolókegyel beállításához (2x)
- ⑨ Akkumulátor*
- ⑩ Töltő*
- ⑪ Tolókegyel
- ⑫ Seprőtartály tömítés
- ⑬ Seprőhenger
- ⑭ Ismertető címke
- ⑮ Akkumulátortartó fedél
- ⑯ Programkapcsoló
- ⑰ Akkumulátor-retesz kioldó
- ⑱ Akkumulátortartó
- ⑲ Seprőhenger felületi nyomás emelőkar (seprés)
- ⑳ Porelszívó tömítés
- ㉑ Porelszívó befúvó
- ㉒ Seprőtartály fogantyú
- ㉓ Lapos redős szűrő
- ㉔ Rögzítőszem
- ㉕ Baloldali oldalseprő
- ㉖ Eltávolítható seprőtartály

*Opció - a csomagolás nem tartalmazza.

Üzembe helyezés

A tolókegyel felszerelése

1. Helyezze a tolókegyelt a készülékre.

Ábra B

- ① Csavar
 - ② Tolókegyel
 - ③ Csillag markolat
 - ④ Alátét
2. Dugja át a csavart a tolókegyel tartóján és a tolókegyelen.
3. Helyezze fel az alátétet.
4. Helyezze fel a csillag markolatot, és húzza meg.
5. Ismételje meg az eljárást az ellenkező oldalon.

A tolókar beállítása

1. Lazítsa meg a két csillag markolatot.

Ábra C

- ① Csillag markolat
 - ② Tolókegyel
2. Húzza hátra a tolókegyelt, és forgassa a kívánt pozícióba.
3. Nyomja előre a tolókegyelt, és pattintsa a helyére.
4. Húzza meg a csillag markolatokat.

Az oldalseprő felszerelése

Az oldalseprők a készülék gyári tartozékai, melyeket üzembe helyezés előtt rögzíteni kell a készülékre.

Lásd: „Az oldalseprők cseréje” című fejezetet.

Az akkumulátorcsomag feltöltése / behelyezése

Üzembe helyezés előtt töltsen fel az akkumulátorcsomagot.

Kérjük, olvassa el a töltésre és üzemeltetésre vonatkozó útmutatásokat az akkumulátorcsomaghoz és a töltőhöz mellékelte kezelési utasításokban és biztonsági tanácsokban.

1. Billentse felfelé az akkumulátorcsomag-tartó fedelét.

Ábra D

- ① Akkumulátorhasználat
 - ② Akkumulátorcsomag
 - ③ Akkumulátorcsomag-tartó fedél
2. Helyezze a feltöltött akkumulátorcsomagot a rögzítésbe, tolja be ütközésig és pattintsa be.
3. Zárja be az akkumulátorcsomag-tartó fedelét.

Üzemeltetés

Program kiválasztása

1. Forgassa a programválasztó kapcsolót a kívánt programra.

Ábra E

- ① 0 - A készülék ki van kapcsolva
- ② Seprés
- ③ Seprő szívás

Seprés

FIGYELEM

Károsodás veszélye

A csomagolószalagok, huzalok vagy hasonló megrongálhatják a seprőmechanizmust.

A csomagolószalagokat, huzalokat vagy hasonló eszközöket tartsa távol a készüléktől.

Megjegyzés

A menetsebességet állítsa a körülményekhez az optimális tisztítási eredmény elérése érdekében.

Rendszeres időközönként ürítse ki a seprőtartályt.

Az oldalseprők tisztításához engedje le az oldalseprőket.

Megjegyzés

A porelszívás lefúvójának burkolatára legfeljebb 5 kg súlyú vödör vagy egyéb tartály helyezhető.

1. Ha szükséges, rögzítőhevederrel csatlakoztassa a tartályt a burkolathoz. Ilyenkor vezesse át a feszítőszíjat a rögzítőszemen.
2. A feladattól függően billentse az oldalseprőt lefelé vagy felfelé.

Megjegyzés

Az oldalseprő által felkavart port a készülék nem szívja el. Csak akkor helyezze be az oldalseprőket, ha a széleknél seper.

3. Állítsa a programkapcsolót Seprés vagy Seprő szívás állásba.

Megjegyzés

Csak száraz padló esetén használja a Seprő szívás programot.

4. Tolja végig a készüléket a seperni kívánt felületen.

Seprőhenger felületi nyomás beállítása

1. Húzza ki, állítsa be és engedje le a seprőhenger felületi nyomás kart.

Ábra F

- ① Seprőhenger felületi nyomás kar
5 - legnagyobb felületi nyomás
1 - legkisebb felületi nyomás
P - seprőhenger felemelve

Megjegyzés

A nagyobb felületi nyomás nagyobb energiagénnel és rövidebb használati időtartammal jár együtt.

Megjegyzés

A készülék leállításához és szállításhoz állítsa a kart „P” állásba. A seprőhenger teljesen felemelkedik, így elkerülhető a sörték károsodása.

Oldalseprő felületi nyomás beállítása

1. Forgassa az oldalseprő felületi nyomás forgó fogantyút a kívánt irányba.

Ábra G

- ① Oldalseprő felületi nyomás forgó fogantyú
+ Felületi nyomás növelése
- Felületi nyomás csökkentése

Durva szennyeződés összegyűjtése

1. Enyhén nyomja lefelé a tolokengelyt, hogy a készülék elől megemelkedjen.

Ábra H

2. Tolja a készüléket felemelt elülső résszel a durva szennyeződés fölé.
3. Engedje le ismét a készüléket.

A seprőtartály ürítése

⚠ FIGYELMEZTETÉS

Sérülésveszély

A forgó seprőhenger sérülést okozhat.

Kapcsolja ki a készüléket, mielőtt kivinné a seprőtartályt, és várja meg, amíg a seprőhenger már nem forog.

Megjegyzés

Ha lehetséges, a seprőtartályt a szabadban ürítse ki, mivel por szabadul fel.

1. Forgassa a programválasztó kapcsolót „0” állásba, és várja meg, amíg a seprőhenger már nem forog.
2. Húzza meg többször a szűrőtisztító fogantyút, és engedje el.
3. Reteszelve ki a porelszívást, és billentse felfelé.
4. Húzza felfelé a seprőtartályt a fogantyúnál fogva, és vegye ki a készülékből.
5. A seper anyagot a helyi előírásoknak megfelelően ártalmatlanítsa.

Ábra I

FIGYELEM

Károsodás veszélye

A seprőtartályt az ürítés során ne üsse hozzá tárgyakhoz.

Kikapcsolás

Ha a készüléket hosszabb ideig nem használja, hajtja végre a következőket.

1. A készüléket helyezze sík felületre.
2. Forgassa a programkapcsolót „0” állásba.
3. A seprőhenger felületi nyomás kart állítsa „P” állásba.
4. Távolítsa el az akkumulátort.
5. Tisztítsa meg a készüléket kívül és belül.
6. Állítsa a készüléket egy védett és száraz helyre.

Szállítás

⚠ VIGYÁZAT

Sérülés és károsodás veszélye

Szállítás során ügyeljen a készülék súlyára.

1. Forgassa a programkapcsolót „0” állásba.
2. A felületi nyomás kart állítsa „P” állásba.
3. A felrakáshoz a készüléket a fogantyúnál emelje meg.
4. Rögzítse a készüléket ékekkel a kerekeknél.
5. Rögzítse a készüléket kötelekkel vagy feszítő hevederekkel.
6. Járműben történő szállítás esetén a készüléket a vonatkozó irányelvek szerint biztosítsa csúszás és felborulás ellen.

Raktározás

⚠ FIGYELMEZTETÉS

Sérülés és károsodás veszélye

Vegye figyelembe a készülék súlyát.

1. Hajtja végre a leállítást.
2. Tartsa be az akkumulátorcsomag kezelési útmutatójában található, a tárolásra vonatkozó utasításokat.

Ápolás és karbantartás

Általános utasítások

⚠ VESZÉLY

Baleset- és sérülésveszély a gép véletlenszerű mozgása miatt

Minden ápolási és karbantartási munka előtt kapcsolja ki a készüléket és húzza le az akkumulátort.

A készülék tisztítása

⚠ VIGYÁZAT

Vízugár általi rövidzárlatveszély

Ne tisztítsa a készüléket tömlővel vagy magasnyomású vízzel.

⚠ VESZÉLY

Por okozta egészségügyi kockázat

Sűrített levegővel való tisztításkor viseljen porvédő maszkot és védőszemüveget.

FIGYELEM

Felületek károsodásának veszélye

Ne használjon súroló hatású vagy agresszív tisztítószeret a tisztításhoz.

1. Készülék belsejét kifúvatni sűrített levegővel.
2. Készülék belsejét és külsejét megtisztítani egy nedves, enyhén mosólúggal átitatott ronggyal.

Karbantartási intervallumok

A karbantartási tevékenységek elvégzését a „Karbantartási munkák” fejezet ismerteti.

Naponta

1. Ellenőrizze, hogy a seprőhenger és az oldalseprők nem kopottak és nem tekeredtek rájuk szalagok.
2. Az összes kezelőelem működését ellenőrizni.

Hetente

1. Ellenőrizze a lapos redős szűrőt.
2. Mozgó alkatrészek könnyű járását ellenőrizni.
3. A seprési területen lévő tömítőlécek beállítását és kopásának mértékét ellenőrizni.

Félévente

1. Ellenőrizze a hajtásszíjak feszességét, kopását és működését.

Kopás után

1. Tömítőléceket cserélni.
2. Seprőhengert cserélni.
3. Oldalseprőt cserélni.

Karbantartási munkálatok

Megjegyzés

Minden szerviz- és karbantartási munkát képesítéssel rendelkező szakembernek kell elvégeznie. Szükség esetén a Kärcher-szakkereskedések bármikor bevonhatók.

1. A készüléket helyezze sík felületre.
2. Forgassa a programkapcsolót „0” állásba.
3. Távolítsa el az akkumulátort.

Oldalseprő cseréje

1. Billentse felfelé az oldalseprőt.
2. Csavarja ki az alsó részen található rögzítést.
a Nyitás: forgassa az óramutató járásával ellentétes irányba
b Zárás: forgassa az óramutató járásával megegyező irányba

Ábra J

- ① Zár
 - ② Oldalseprő
 - ③ Felfogatás
3. Oldalseprőt levenni.
 4. Szükség esetén a tartót megtisztítani.
 5. Helyezze fel az oldalseprőt a rögzítésre és rögzítse csavarokkal.

Seprőhengert cseréje

A seprőhengert ki kell cserélni, ha a seprési eredmény láthatóan romlik, és a „Seprőhenger felületi nyomás kar” további utánállítása nem lehetséges.

1. Vegye ki a seprőtartályt.
2. A seprőhenger felületi nyomás kart állítsa „P” állásba.
3. A seprőhenger mindkét oldalán csavarja ki a 2 csavart

Ábra K

- ① Csavar
 - ② Seprőhenger-fél
 - ③ Menesztőcsap
 - ④ Seprőhenger tengely
4. Húzza szét a hengerfél elemeket és vegye ki őket.
 5. Helyezzen fel új hengerfél elemeket a seprőhenger tengelyére. Ellenőrizze a menesztőcsap rögzített állapotát.
 6. Tekerje be és húzza meg a csavarokat.

Tömítőlécek cseréje

1. A kapcsolódó ábra szerint csavarja ki a csavarokat.
2. Vegye ki a tömítőléceket és helyezze az újat.
3. Tekerje vissza és húzza meg a csavarokat.

Ábra L

Elülső tömítőléc (a seprőtartályon)

Ábra M

Hátsó tömítőléc

Ábra N

Oldalsó tömítőlécek

A lapos redős szűrő cseréje

⚠ VESZÉLY

Porszemcsék miatti egészségügyi veszély

Amennyiben a szűrőberendezésen munkálatokat végez, viseljen porvédő maszkot és védőszemüveget.

1. Húzza meg többször a szűrőtisztító fogantyút, és engedje el.
2. Lazítsa meg a reteszelt és billentse felfelé a porelszívás burkolatát.
3. Emelje ki a lapos redős szűrőt, és helyezze be az új lapos redős szűrőt.

Ábra O

- ① Porelszívás
- ② Lapos redős szűrő

Hibaelhárító sűgő

Megjegyzés

Vegye fel a kapcsolatot az ügyfélszolgálattal (szerviz) minden más, a felsorolásban nem szereplő üzemi zavar esetén!

⚠ FIGYELMEZTETÉS

Sérülésveszély

A forgó seprőhenger és az oldalseprők sérülést okozhatnak. Kapcsolja ki a készüléket, és várja meg, amíg a seprőhenger és oldalseprők már nem forognak.

A készülék nem indítható

- Helyezze be az akkuegységet.
- Teljesen nyomja le az akkumulátorcsomagot, amíg az a helyére nem kattant.
- Töltse fel az akkumulátor-egységet.

Seprési teljesítmény nem kielégítő

- Állítsa be a seprőhengert és az oldalseprőt a tisztítási feladatok megfelelően.
- A seprőhenger és az oldalseprő túl kopott, cserélje ki őket.
- Ellenőrizze a tömítőlécek kopását, szükség esetén cserélje ki őket.

A készülék porol

- Ürítse ki a seprőtartályt.
- Ellenőrizze és, szükség esetén cserélje ki a szűrőt.
- Ellenőrizze a tömítőlécek kopását, szükség esetén cserélje ki azokat.

Gyenge söprési teljesítmény a széleknél

- Oldalseprőt cserélni.
- Ellenőrizze a tömítőlécek kopását, szükség esetén cserélje ki őket.

Nem megfelelő szívóteljesítmény

- Ellenőrizze a porelszívás tömítését.
- Ellenőrizze a seprőtartály tömítését.

A seprőhenger nem forog

- Távolítsa el a szalagokat vagy a zsinórokat a seprőhengerről.
- Állítsa a seprőhenger felületi nyomás kart kisebb értékre.

A seprőhenger felületi nyomása nem módosítható

- Távolítsa el és tisztítsa meg a hátsó tömítőléceket az M. ábra szerint.

Műszaki adatok

		KM 70/30 C Bp
A készülék teljesítményre vonatkozó adatai		
Munkavégzési szélesség	mm	480
Munkaszélesség 2 oldalseprővel	mm	980
Elméleti felületi teljesítmény		
Felületteljesítmény (max.)	m ² /h	3920
Védettség		IPX3
Akkumulátor		
Elemtípus		Battery Power/ Battery Power+
Telepfeszültség	V	36
Környezeti feltételek		
Környezeti hőmérséklet	°C	0 bis +45
Levegő-páratartalom, nem kondenzáló	%	40 - 90
Méretek és súlyok		
Hosszúság	mm	1200
Szélesség	mm	770
Magasság	mm	1070
Üres tömeg (szállítási tömeg)	kg	33
Megengedett össztömeg	kg	60
Seprőhenger szélessége	mm	480
Seprőhenger átmérője	mm	240
Oldalseprő átmérője	mm	327
Seprőtartály		
Seprőtartály úrtartalma	l (kg)	45 (38)
Szűrők és szívórendszer		
Szűrőrendszer		Lapos redős szűrő
Szűrőfelület	m ²	0,6
Porosztály		M
Shívórendszer névleges szívóteljesítménye	kPa	0,04
Shívórendszer névleges térfogatárama	l/s	18,6
Fűtőtelijsítmény (elektromos)		
Névleges teljesítmény	W	30
Seprőhenger motor (elektromos)		
Névleges teljesítmény	W	37,5
Az EN 60335-2-72 szerint meghatározott értékek		
Kéz-kar-vibrációs érték	m/s ²	2,1
Bizonytalansági paraméter K	m/s ²	0,2
Zajsztint L _{pA}	dB(A)	51
Bizonytalansági paraméter K _{pA}	dB(A)	3
Zajtelijsítményszint L _{WA} + bizonytalansági paraméter K _{WA}	dB(A)	74
Bizonytalansági paraméter K _{WA}	dB(A)	3

A műszaki változtatások jogát fenntartjuk.

EU-megfelelőségi nyilatkozat

Ezúton kijelentjük, hogy az alább megjelölt gép tervezése és felépítése alapján, valamint az általunk forgalomba hozott kivitelben megfelel a vonatkozó EU-irányelvek alapvető biztonsági és egészségügyi követelményeinek. A gépen végzett, de velünk nem egyeztetett módosítás esetén jelen nyilatkozat érvényét veszti.

Termék: Seprő szívógép

Típus: 1.517-xxx

Vonatkozó EU-irányelvek

2006/42/EK (+2009/127/EK)

2014/30/EU

2011/65/EU

2000/14/EK

Alkalmazott harmonizált szabványok

EN 60335-1

EN 60335-2-72

EN 62233: 2008

EN 55014-1: 2017 + A11: 2020

EN 55014-2: 1997 + A1: 2001 + A2: 2008

EN IEC 63000: 2018

Zajtelijsítményszint dB(A)

Mért: 71

Szavatolt: 74

Az aláírók a cégvezetőség megbízásából és teljes körű meghatalmazásával járnak el.



H. Jenner

Chairman of the Board of Management



S. Reiser

Manager Regulatory Affairs & Certification

Dokumentációs meghatalmazott:

S. Reiser

Alfred Kärcher SE & Co. KG

Alfred-Kärcher-Str. 28 - 40

71364 Winnenden (Németország)

Tel.: +49 7195 14-0



Fax: +49 7195 14-2212

Winnenden, 2023/03/01

Obsah

Obecné pokyny	90
Použití v souladu s určením.....	90
Bezpečnostní pokyny.....	90
Popis přístroje.....	91
Uvedení do provozu.....	91
Provoz.....	91
Odstavení	92
Přeprava	92
Skladování	92
Péče a údržba.....	92
Nápověda při poruchách.....	93
Technické údaje	94
EU prohlášení o shodě	94

Obecné pokyny

  Před prvním použitím stroje si přečtete tento originální provozní návod a kapitolu Bezpečnostní pokyny. Řiďte se jimi.

Uschovejte je pro pozdější použití nebo další majitele stroje.

Kontrola dodávky

Případné nedostatky a škody vzniklé při přepravě, které zjistíte při převzetí zametacího stroje, prosím ihned oznamte prodejci resp. prodejně.

Ochrana životního prostředí

 Obalové materiály jsou recyklovatelné. Obaly prosím likvidujte ekologickým způsobem.

 Elektrické a elektronické přístroje obsahují hodnotné recyklovatelné materiály a často součásti, jako baterie, akumulátory nebo olej, které mohou při chybném zacházení nebo likvidaci představovat potenciální nebezpečí pro lidské zdraví nebo pro životní prostředí. Pro řádný provoz přístroje jsou však tyto součásti nezbytné. Přístroje označené tímto symbolem se nesmí likvidovat s domovním odpadem.

Upozornění k obsaženým látkám (REACH)

Aktuální informace k obsaženým látkám naleznete na stránkách: www.kaercher.de/REACH

Záruka

V každé zemi platí záruční podmínky vydané naší příslušnou distribuční společností. Případné závady vašeho přístroje odstraníme bezplatně během záruční lhůty, pokud jsou zaviněny vadou materiálu nebo výrobní vadou. V případě uplatnění nároků ze záruky se prosím obraťte s dokladem o koupi na svého prodejce nebo na nejbližší autorizované pracoviště zákaznického servisu.

(Adresa viz zadní stranu)

Další informace o záruce (jsou-li k dispozici) naleznete v servisní sekci na webové stránce místního zastoupení firmy Kärcher v části „Dokumenty ke stažení“.

Příslušenství a náhradní díly

Používejte pouze originální příslušenství a náhradní díly, které Vám zaručují bezpečný a bezporuchový provoz přístroje. Informace o příslušenství a náhradních dílech naleznete na stránkách www.kaercher.com.

Stupně nebezpečí

⚠ NEBEZPEČÍ

• *Upozornění na bezprostředně hrozící nebezpečí, které vede k těžkým úrazům nebo usmrcení.*

⚠ VAROVÁNÍ

• *Upozornění na možnou nebezpečnou situaci, která může vést k těžkým úrazům nebo usmrcení.*





⚠ UPOZORNĚNÍ

• *Upozornění na možnou nebezpečnou situaci, která může vést k lehkým úrazům.*

POZOR

• *Upozornění na možnou nebezpečnou situaci, která může vést ke vzniku věcných škod.*

Symbyly na přístroji

	Přítlak zametacího válce
	Parkovací poloha zametacího válce
	Čištění filtru
	Přítlak postranního kartáče

Použití v souladu s určením

Tento zametací stroj používejte na čištění ploch ve vnitřním i venkovním prostředí.

Zametací stroj je určen pro průmyslové použití.

Používejte zametací stroj výhradně podle údajů v tomto provozním návodu. Jakékoli jiné použití přesahující tento rámec je považováno za použití v rozporu s určeným účelem. Za takto vzniklé škody nenese výrobce žádnou odpovědnost, riziko pak nese sám uživatel.

Na zametacím stroji není dovoleno provádět žádné úpravy.

Zametací stroj je vhodný pouze pro povrchy vymezené v návodu k použití.

Předvídatelné nesprávné používání

Přístroj není určen k jízdě ve stoupání.

Nikdy nezametejte ani nevysávejte výbušné kapaliny, plyny, neředěné kyseliny či rozpouštědla (např. benzín, ředidla do barev, topný olej), protože ve spojení s nasávaným vzduchem tvoří výbušné páry nebo směsi.

Nikdy nezametejte ani nevysávejte aceton, neředěné kyseliny či rozpouštědla, protože rozežírají a poškozují materiály použité na stroji.

Nikdy nezametejte ani nevysávejte reaktivní kovový prach (např. hliníkový, magnéziový, zinkový), protože ve spojení se silně alkalickými nebo kyselými čisticími prostředky tvoří výbušný plyn. Nezametejte ani nevysávejte žádné hořící ani doutnající předměty, hrozí nebezpečí požáru.

Nezametejte žádné zdraví ohrožující látky.

Přístroj není vhodný pro zametání kapalin.

Pobyt v nebezpečných zónách je zakázán. Provoz v prostorách s nebezpečím výbuchu je zakázán.

Posunovat/táhnout či přepravovat předměty tímto strojem není dovoleno.

Vhodné povrchy

Stroj je vhodný pouze pro tyto povrchy:

- Asfalt
- průmyslové podlahy
- Potěr
- Beton
- Dlažební kostky

Bezpečnostní pokyny

⚠ VAROVÁNÍ

Přístroj není určen k tomu, aby jej používaly děti nebo osoby s omezenými tělesnými, smyslovými či duševními schopnostmi nebo osoby, jež nejsou seznámeny s těmito pokyny.

⚠ VAROVÁNÍ

Dohlížejte na děti a zajistěte, aby si s přístrojem nehrály.

⚠ VAROVÁNÍ

Přístroj skladujte výhradně v souladu s určením. Berte v úvahu místní okolnosti a při práci s přístrojem dbejte na třetí osoby, zejména děti.

⚠ UPOZORNĚNÍ

Před každým spuštěním provozu zkontrolujte přístroj a příslušenství, zda jsou v řádném stavu a provozně bezpečné. Přístroj nepoužívejte, pokud není v bezchybném stavu.

⚠ NEBEZPEČÍ

Na přístroji se nesmí provádět žádné změny.

⚠ NEBEZPEČÍ

Nebezpečí výbuchu! Vysoce vznětlivé látky udržujte v dostatečné vzdálenosti od přístroje.

⚠ NEBEZPEČÍ

Nebezpečí úrazu! Před zahájením jakýchkoliv prací na přístroji přepněte programový spínač do polohy „0“ a vyjměte akumulátor.

⚠ VAROVÁNÍ

Nebezpečí pohmoždění a odření o řemeny, postranní kartáče, nádrže a posuvné madlo.

⚠ UPOZORNĚNÍ

Nebezpečí úrazu! Při odstraňování skla, kovu nebo jiných materiálů s ostrými hranami z nádoby na nečistoty používejte pevné ochranné rukavice.

Popis přístroje

Přístroj vyžaduje k provozu 36V akumulátorový blok systému Kärcher Battery Power / Battery Power+ a příslušnou nabíječku. Ani jeden z nich není součástí dodávky a lze jej zakoupit samostatně podle požadavků na použití. Informace o vhodných akumulátorových blocích a nabíječkách naleznete na www.kaercher.com.

Vyobrazení přístroje

Ilustrace A

- ① Držadlo
 - ② Rukojeť na čištění filtru
 - ③ Postranní kartáč vpravo
 - ④ Otočné držadlo přítlaku postranního kartáče
 - ⑤ Odblokování odsávání prachu
 - ⑥ Odsávání prachu dmychadlem z kapoty
 - ⑦ Úložný prostor pro příslušenství, maximální zatížení 5 kg
 - ⑧ Hvězdicová rukojeť pro nastavení posuvného madla (2x)
 - ⑨ Akumulátorový blok*
 - ⑩ Nabíječka*
 - ⑪ Posuvné madlo
 - ⑫ Těsnění nádoby na zametené nečistoty
 - ⑬ Zametací válec
 - ⑭ Typový štítek
 - ⑮ Kryt úchyty akumulátorového bloku
 - ⑯ Přepínač programu
 - ⑰ Odblokování akumulátorového bloku
 - ⑱ Úchyt akumulátorového bloku
 - ⑲ Páka přítlaku zametacího válce (zametací prostor)
 - ⑳ Odsávání prachu z těsnění
 - ㉑ Odsávání prachu dmychadlem
 - ㉒ Rukojeť nádoby na zametené nečistoty
 - ㉓ Plochý skládaný filtr
 - ㉔ Upevňovací oko
 - ㉕ Postranní kartáč vlevo
 - ㉖ Nádobka na zametené nečistoty, vyjímatelná
- *volitelné příslušenství – není součástí dodávky

Uvedení do provozu

Namontujte posuvné madlo

1. Umístěte posuvné madlo na přístroj.

Ilustrace B

- ① Šroub
 - ② Posuvné madlo
 - ③ Hvězdicová rukojeť
 - ④ Podložka
2. Protáhněte šroub skrz držák posuvného madla a posuvné madlo.
 3. Vložte podložku.
 4. Nasaďte a utáhněte hvězdicovou rukojeť.
 5. Opakujte postup na opačné straně.

Nastavit posuvné madlo

1. Uvolněte obě hvězdicové rukojeti.

Ilustrace C

- ① Hvězdicová rukojeť
 - ② Posuvné madlo
2. Zatáhněte za posuvné madlo dozadu a otočte do požadované polohy.
 3. Zatlačte posuvné madlo dopředu a zajistěte.
 4. Utáhněte hvězdicové rukojeti.

Montáž postranního kartáče

Postranní kartáče jsou expedovány spolu s přístrojem a musí být k přístroji připevněny před jeho uvedením do provozu. Viz kapitola „Výměna postranního kartáče“.

Nabíjení / vkládání akumulátorového bloku

Před uvedením do provozu akumulátorový blok nabijte. Dodržujte prosím informace o nabíjení a provozu v návodu k použití a bezpečnostní pokyny přiložené k akumulátorovému bloku a nabíječce.

1. Otočte nahoru kryt úchyty akumulátorového bloku.

Ilustrace D

- ① Úchyt akumulátorového bloku
 - ② Akumulátorový blok
 - ③ Kryt úchyty akumulátorového bloku
2. Vložte nabitý akumulátorový blok do úchyty akumulátorového bloku, zatlačte jej až na doraz a zacvakněte.
 3. Zavřete kryt úchyty akumulátorového bloku.

Provoz

Vyberte program

1. Přepínač programů otočte na požadovaný mycí program.

Ilustrace E

- ① 0 - Přístroj je vypnut
- ② Zametání
- ③ Zametací sání

Zametání

POZOR

Nebezpečí poškození

Balící pásy, dráty a podobně mohou poškodit zametací mechanismus.

Uchovávejte balící pásy, dráty a podobně mimo přístroj.

Upozornění

Pro dosažení optimálního výsledku čištění přizpůsobte jízdní rychlost místním podmínkám.

Nádobu na zametené nečistoty v pravidelných intervalech vyprazdňujte.

Chcete-li vyčistit postranní kartáče, spusťte postranní kraje.

Upozornění

Na kapotu dmychadla pro odsávání prachu lze umístit kbelík nebo jinou nádobu do maximální hmotnosti 5 kg.

1. V případě potřeby připevňte nádobu ke kapotě popruhem. Protáhněte popruh upevňovacím očkem.
2. Otočte postranní kartáč nahoru nebo dolů v závislosti na úkolu.

Upozornění

- Prach vířený postranní kartáčem není odsáván. Při zametání používejte pouze postranní kartáče.
3. Nastavte přepínač programů na zametání nebo zametací sání.

Upozornění

Program zametacího sání používejte pouze tehdy, když je podlaha suchá.

4. Přitlačte přístroj k zametanému povrchu.

Upravte přítlak zametacího válce

1. Vytáhněte, nastavte a spusťte páku přítlaku zametacího válce.

Ilustrace F

- ① Páka přítlaku zametacího válce
5 - nejvyšší přítlak
1 - nejnižší přítlak
P - zvednutý zametací válec

Upozornění

Vyšší přítlak má za následek zvýšené nároky na energii a kratší dobu použití.

Upozornění

Chcete-li přístroj zaparkovat a přepravit, přesuňte páku do polohy „P“. Kartáčový válec se zcela zvedne a zabrání se poškození štětin.

Upravte přítlak postranního kartáče

1. Otočné držadlo přítlaku postranního kartáče požadovaným směrem.

Ilustrace G

- ① Otočné držadlo přítlaku postranního kartáče
+ Zvyšte přítlak
- Snižte přítlak

Posbírejte hrubé nečistoty

1. Posuvné madlo stlačte dolů, aby se přístroj vpředu zvedl.

Ilustrace H

2. Přístroj posuňte přes hrubé nečistoty zvednutou přední částí.
3. Přístroj znovu spusťte dolů.

Vyprázdnění nádoby na zametené nečistoty

△ VAROVÁNÍ

Nebezpečí poranění

Rotující zametací válec může způsobit poranění.

Před vyjmutím nádoby zametené nečistoty vypněte přístroj a počkejte, až se zametací kartáč přestane otáčet.

Upozornění

Pokud je to možné, vyprazdňujte nádobu na zametené nečistoty venku, protože se uvolňuje prach.

1. Otočte přepínač programu do polohy „0“ a počkejte, až se zametací válec přestane otáčet.
2. Několikrát zatáhněte a uvolněte rukojeť na čištění filtru.
3. Odjistěte odsávání prachu dmychadlem a vyklopte jej nahoru.
4. Vytáhněte nádobu na zametené nečistoty pomocí rukojeti a vyjměte ji ze zařízení.
5. Zametaný materiál zlikvidujte v souladu s místními předpisy.

Ilustrace I

POZOR

Nebezpečí poškození

Při vyprázdnění nádoby na zametené nečistoty neklepejte na předměty.

Odstavení

Pokud se přístroj delší dobu nepoužívá, proveďte následující body.

1. Odstavte přístroj na rovnou plochu.
2. Otočte přepínač programů do polohy „0“.
3. Nastavte přítlačnou páku zametacího válce do polohy „P“.
4. Vyjměte akumulátorový blok.
5. Vyčistěte přístroj zevnitř i zvenku.
6. Odstavte přístroj na chráněném a suchém místě.

Přeprava

△ UPOZORNĚNÍ

Nebezpečí úrazu a poškození

Při přepravě vezměte v úvahu hmotnost stroje.

1. Otočte přepínač programů do polohy „0“.
2. Nastavte přítlačnou páku do polohy „P“.
3. Chcete-li nakládat, zvedněte přístroj za rukojeti.
4. Zajistěte přístroj pomocí klínů na kolech.
5. Zajistěte přístroj lany nebo upínacími popruhy.
6. Při přepravě ve vozidlech přístroj zajistěte podle příslušných platných směrnic proti sklouznutí a převrácení.

Skladování

△ VAROVÁNÍ

Nebezpečí úrazu a poškození

Veźměte v úvahu hmotnost stroje.

1. Proveďte odstavení.
2. Při skladování dodržujte pokyny uvedené v návodu k použití akumulátorového bloku.

Péče a údržba

Obecné pokyny

△ NEBEZPEČÍ

Nebezpečí nehody a úrazu při nezamýšleném pohybu přístroje

Před zahájením jaké péče nebo údržby přístroj vypněte a vyjměte akumulátor.

Čištění stroje

△ UPOZORNĚNÍ

Nebezpečí zkratu proudem vody

Nečistěte stroj proudem vody z hadice ani vysokotlakého čističe.

△ NEBEZPEČÍ

Ohrožení zdraví prachem

Při čištění stlačeným vzduchem používejte protiprachovou masku a ochranné brýle.

POZOR

Nebezpečí poškození povrchů

Nepoužívejte na čištění žádné abrazivní ani agresivní čisticí prostředky.

1. Vnitřek stroje vyfoukejte stlačeným vzduchem.
2. Vyčistěte stroj zevnitř i zvenku vlhkým hadrem, namočeným ve slabě koncentrovaném mycím louhu.

Intervaly údržby

Provádění činností údržby je popsáno v kapitole „Údržbářské práce“.

Jednou denně

1. Zkontrolujte, zda zametací válec a postranní kartáče nejsou opotřebené a nemají na sobě namotány pásky.
2. Zkontrolujte funkci všech ovládacích prvků.

Jednou týdně

1. Zkontrolujte plochý skládaný filtr.
2. Zkontrolujte lehkost chodu pohyblivých dílů.
3. Zkontrolujte míru opotřebení těsnicích lišt v zametací části.

Pololetně

1. Zkontrolujte napnutí, míru opotřebení a funkci hnacích řemenů.

Po opotřebení

1. Vyměňte těsnicí lišty.
2. Vyměňte zametací válec.
3. Vyměňte postranní kartáč.

Údržbářské práce

Upozornění

Veškeré servisní a údržbářské práce při údržbě prováděné zákazníkem musí provádět kvalifikovaný odborný pracovník. V případě potřeby lze kdykoliv přizvat specializovaného prodejce společnosti Kärcher.

1. Odstavte přístroj na rovnou plochu.
2. Otočte přepínač programů do polohy „0“.
3. Vyměňte akumulátorový blok.

Výměna postranního kartáče

1. Vyklopení postranních kartáčů směrem nahoru.
2. Vyšroubujte uzávěr na spodní straně.
 - a Otevření: otočit proti směru hodinových ručiček
 - b Uzavření: otočit ve směru hodinových ručiček

Ilustrace J

- ① Uzávěr
 - ② Postranní kartáč
 - ③ Uchycení
3. Sejměte postranní kartáč.
 4. V případě potřeby vyčistěte jeho úchyt.
 5. Nasuňte postranní kartáč na uchycení a připevněte ho uzávěrem.

Vyměňte zametací válec

Zametací válec je nutné vyměnit, pokud se výsledek zametání viditelně snižuje a již není možné jej seřídít „pákou přítlaku zametacího válce“.

1. Nádoba na zametené nečistoty.
2. Nastavte přítlačnou páku zametacího válce do polohy „P“.
3. Odšroubujte 2 šrouby na každé straně zametacího válce

Ilustrace K

- ① Šroub
 - ② Polovina zametacích válců
 - ③ Unášecí kolík
 - ④ Hřídel zametacího válce
4. Roztáhněte a vyjměte poloviny válců.
 5. Umístěte nové poloviny válců na hřídel zametacího válce. Ujistěte se, že je unášecí kolík správně usazen.
 6. Zašroubujte a utáhněte šrouby.

Vyměňte těsnicí lišty

1. Odšroubujte šrouby, jak je znázorněno na příslušném obrázku.
2. Odstraňte těsnicí lištu a nahraďte ji novou těsnicí lištou.
3. Šrouby zašroubujte zpět a utáhněte.

Ilustrace L

Přední těsnicí lišta (na nádobě na zametené nečistoty)

Ilustrace M

Zadní těsnicí lišta

Ilustrace N

Postranní těsnicí lišty

Výměna plochého skládaného filtru

⚠ NEBEZPEČÍ

Ohrožení zdravím prachem

Při práci na filtračním zařízení používejte protiprachovou masku a ochranné brýle.

1. Několikrát zatáhněte a uvolněte rukojeť na čištění filtru.
2. Uvolněte pojistku a otočte kapotu odsávání prachu nahoru.
3. Vyjměte plochý skládaný filtr a vložte nový plochý skládaný filtr.

Ilustrace O

- ① Odsávání prachu
- ② Plochý skládaný filtr

Nápověda při poruchách

Upozornění

V případě všech ostatních, neuvedených poruch se obraťte na zákaznický servis!

⚠ VAROVÁNÍ

Nebezpečí poranění

Rotující zametací válec a postranní kartáče mohou způsobit zranění.

Vypněte zařízení a počkejte, až se zametací válec a postranní kartáč přestanou otáčet.

Přístroj nelze spustit

- Nasadte akumulátorový blok.
- Zatlačte baterii úplně dolů, dokud nezapadne na místo.
- Nabijte akumulátorový blok.

Neuspokojivý zametací výkon

- Nastavte zametací válec a postranní kartáč podle úkolu čištění.
- Zametací válec a postranní kartáč jsou příliš opotřebované, vyměňte je.
- Zkontrolujte míru opotřebení těsnicích lišt; v případě potřeby je vyměňte.

Přístroj je zaprášený

- Vyprázdněte nádobu na zametené nečistoty.
- Zkontrolujte filtr, v případě potřeby jej vyměňte.
- Zkontrolujte míru opotřebení těsnicích lišt; v případě potřeby je vyměňte.

Špatné zametání kolem okrajů

- Vyměňte postranní kartáč.
- Zkontrolujte míru opotřebení těsnicích lišt; v případě potřeby je vyměňte.

Nedostatečný sací výkon

- Zkontrolujte odsávání prachu z těsnění.
- Zkontrolujte těsnění nádoby na zametené nečistoty.

Zametací válec se neotáčí

- Odstraňte pásky a šňůry ze zametacího válce.
- Nastavte páku přítlaku zametacího válce na nižší hodnotu.

Přítlak kartáčového válce nelze změnit

- Vyjměte a očistěte zadní těsnicí lištu podle obrázku M.

Technické údaje

		KM 70/30 C Bp
Výkonnostní údaje přístroje		
Pracovní šířka	mm	480
Pracovní šířka s 2 postranními kartáči	mm	980
Teoretický plošný výkon		
Plošný výkon (max.)	m ² /h	3920
Krytí		IPX3
Akumulátor		
Typ baterie		Battery Power / Battery Power+
Napětí baterie	V	36
Okolní podmínky		
Teplota prostředí	°C	0 bis +45
Vlhkost vzduchu, bez kondenzace	%	40 - 90
Rozměry a hmotnosti		
Délka	mm	1200
Šířka	mm	770
Výška	mm	1070
Vlastní hmotnost (přepravní hmotnost)	kg	33
Přípustná celková hmotnost	kg	60
Šířka zametacího válce	mm	480
Průměr zametacího válce	mm	240
Průměr postranního kartáče	mm	327
Nádoba na zametené nečistoty		
Objem nádoby na zametené nečistoty	l (kg)	45 (38)
Filtr a sací systém		
Filtrační systém		Plochý skládaný filtr
Filtrační plocha	m ²	0,6
Prachová třída		M
Jmenovitý podtlak sacího systému	kPa	0,04
Jmenovitý objemový průtok sacího systému	l/s	18,6
Motor ventilátoru (elektrický)		
Jmenovitý výkon	W	30
Motor zametacího válce (elektrický)		
Jmenovitý výkon	W	37,5
Zjištěné hodnoty podle EN 60335-2-72		
Hodnota vibrací rukou/paží	m/s ²	2,1
Nejistota K	m/s ²	0,2
Hladina akustického tlaku L _{pA}	dB(A)	51
Nejistota K _{pA}	dB(A)	3
Hladina akustického výkonu L _{WA} +	dB(A)	74
Nejistota K _{WA}		
Nejistota K _{WA}	dB(A)	3

Technické změny vyhrazeny.

EU prohlášení o shodě

Prohlašujeme tímto, že níže uvedený stroj na základě svého provedení a druhu konstrukce, jakož i v provedení námi uváděném na trh, vyhovuje příslušným základním bezpečnostním a zdravotním požadavkům podle směrnic EU. V případě provedení námi neschválené změny stroje ztrácí toto prohlášení svoji platnost.

Výrobek: Zametací vysávací stroj

Typ: 1.517-xxx

Příslušné směrnice EU

2006/42/ES (+2009/127/ES)

2014/30/EU

2011/65/EU

2000/14/ES

Applikované harmonizované normy

EN 60335-1

EN 60335-2-72

EN 62233: 2008

EN 55014-1: 2017 + A11: 2020

EN 55014-2: 1997 + A1: 2001 + A2: 2008

EN IEC 63000: 2018

Hladina akustického výkonu dB(A)

Naměřeno: 71

Zaručeno: 74

Níže podepsaní jednají z pověření a se zplnomocněním představenstva společnosti.



H. Jenner

Chairman of the Board of Management



S. Reiser

Manager Regulatory Affairs & Certification

Zmocněnec pro dokumentaci:

S. Reiser

Alfred Kärcher SE & Co. KG

Alfred-Kärcher-Str. 28 - 40

71364 Winnenden (Německo)

Tel.: +49 7195 14-0

Fax: +49 7195 14-2212

Winnenden, 2023/03/01

Obsah

Všeobecné upozornenia	95
Používanie v súlade s účelom	95
Bezpečnostné pokyny	95
Opis prístroja	96
Uvedenie do prevádzky	96
Prevádzka	96
Vyradenie z prevádzky	97
Preprava	97
Skladovanie	97
Ošetrovanie a údržba	97
Pomoc pri poruchách	98
Technické údaje	99
EÚ vyhlásenie o zhode	99

Všeobecné upozornenia



Pred prvým použitím prístroja si prečítajte tento originálny návod na obsluhu a kapitolu Bezpečnostné pokyny. Riadte sa informáciami a pokynmi, ktoré sú v nich uvedené.

Tento návod uschovajte pre možné neskoršie použitie alebo pre ďalšieho majiteľa prístroja.

Kontrola dodávky

Nedostatky a škody vzniknuté pri preprave, ktoré zistíte pri dodaní zametacieho stroja, okamžite nahláste vášmu predajcovi, resp. obchodnému domu.

Ochrana životného prostredia



Obalové materiály sú recyklovateľné. Obaly zlikvidujte ekologickým spôsobom.



Elektrické a elektronické prístroje obsahujú cenné recyklovateľné materiály a často aj komponenty, akými sú napr. batérie, akumulátory alebo olej, ktoré môžu pri nesprávnej manipulácii alebo likvidácii predstavovať potenciálne nebezpečenstvo pre ľudské zdravie a životné prostredie. Tieto komponenty sú však potrebné pre správnu prevádzku prístroja. Prístroje označené týmto symbolom nesmú byť likvidované spolu s domovým odpadom.

Informácie o obsiahnutých látkach (REACH)

Aktuálne informácie o obsiahnutých látkach sú uvedené na: www.kaercher.de/REACH

Záruka

V každej krajine platia záručné podmienky vydané našou príslušnou distribučnou spoločnosťou. Prípadné poruchy vášho prístroja odstránime v rámci záručnej doby zadarmo, pokiaľ ich príčinou boli materiálové alebo výrobné chyby. Pri uplatňovaní záruky sa spolu s dokladom o kúpe obráťte na svojho predajcu alebo na najbližšie autorizované servisné stredisko.

(adresa je uvedená na zadnej strane)

Ďalšie informácie o záruke (ak sú k dispozícii) nájdete v sekcii Servis na vašej miestnej webovej stránke Kärcher v časti „Na stiahnutie“.

Príslušenstvo a náhradné diely

Používajte len originálne príslušenstvo a originálne náhradné diely, pretože takéto komponenty zaručujú bezpečnú a bezporuchovú prevádzku zariadenia.

Informácie o príslušenstve a náhradných dieloch sa nachádzajú na stránke www.kaercher.com.

Stupne nebezpečenstva

⚠ NEBEZPEČENSTVO

• *Upozornenie na bezprostredne hroziace nebezpečenstvo, ktoré vedie k ťažkým fyzickým poraneniam alebo k smrti.*

⚠ VÝSTRAHA

• *Upozornenie na možnú nebezpečnú situáciu, ktorá môže viesť k ťažkým fyzickým poraneniam alebo k smrti.*

⚠ UPOZORNENIE

• *Upozornenie na možnú nebezpečnú situáciu, ktorá môže viesť k ľahkým fyzickým poraneniam.*

POZOR

• *Upozornenie na možnú nebezpečnú situáciu, ktorá môže viesť k vecným škodám.*

Symbole na prístroji

	Prítlak zametacieho valca
	Parkovacia poloha zametacieho valca
	Čistenie filtra
	Prítlak bočnej metly

Používanie v súlade s účelom

Tento zametací stroj napájaný používajte na čistenie plôch v interiéri a exteriéri.

Zametací stroj je určený na priemyselné použitie.

Zametací stroj používajte výlučne na úlohy uvedené v tomto návode na obsluhu. Akékoľvek iné používanie sa považuje za používanie v rozpore s účelom. Výrobca neručí za škody vzniknuté v dôsledku takéhoto používania, riziko v takýchto prípadoch v plnej miere znáša používateľ.

Na zametacom stroji sa nesmú vykonávať žiadne zmeny.

Zametací stroj je vhodný len na podlahové povrchy uvedené v návode na obsluhu.

Predvídateľné nesprávne používanie

Prístroj nie je určený na prekonávanie stúpaní.

Nikdy nezametajte alebo nevysávajte výbušné tekutiny, plyny, nezriedené kyseliny a rozpúšťadlá (napr. benzín, riedidlo na farby, vykurovací olej), tieto v spojení s nasávaným vzduchom vytvárajú výbušné výpary alebo zmesi.

Nikdy nezametajte alebo nevysávajte acetón, nezriedené kyseliny a rozpúšťadlá, nakoľko môžu napadnúť alebo poškodiť materiály použité v prístroji.

Nikdy nezametajte alebo nevysávajte kovové prachy (napr. hliník, horčík, zinok), v spojení so silne alkalickými alebo kyslými čistiacimi prostriedkami vytvárajú výbušné plyny.

Nezametajte alebo nevysávajte horiace alebo tlejúce predmety, hrozí nebezpečenstvo požiaru.

Nezametajte žiadne látky ohrozujúce život.

Prístroj nie je vhodný na zametanie kvapalín.

Je zakázané zdržiavať sa v nebezpečnej oblasti. Prevádzka v priestoroch ohrozených explóziou je zakázaná.

Posúvanie/ťahanie alebo preprava predmetov týmto prístrojom nie je povolená.

Vhodné podlahové povrchy

Prístroj je vhodný len pre nasledujúce podlahové povrchy:

- asfalt
- podlahy v priemyselných budovách
- stierka
- betón
- dlaždice

Bezpečnostné pokyny

⚠ VÝSTRAHA

Tento prístroj nesmú používať deti a osoby s obmedzenými telesnými, zmyslovými alebo duševnými schopnosťami alebo osoby, ktoré nie sú oboznámené s týmito pokynmi.

⚠ VÝSTRAHA

Dozerať na deti, aby sa nemohli hrať so zariadením.

⚠ VÝSTRAHA

Prístroj používajte len v súlade s účelom. Zohľadnite miestne daňosti a pri práci s prístrojom dávajte pozor na tretie osoby, obzvlášť na deti.

⚠ UPOZORNENIE

Prístroj skontrolujte z hľadiska stavu podľa predpisov a prevádzkovej bezpečnosti. Prístroj nepoužívajte, ak nie je v bezchybnom stave.

⚠ NEBEZPEČENSTVO

Na prístroji nesmiete vykonávať žiadne zmeny.

⚠ NEBEZPEČENSTVO

Nebezpečenstvo výbuchu! Ľahko zápalné látky uchovávajte mimo prístroja.

⚠ NEBEZPEČENSTVO

Nebezpečenstvo vzniku zranení! Pred akýmikoľvek prácami na prístroji otočte prepínač programov do polohy „0“ a vyberte akumulátor.

⚠ VÝSTRAHA

Nebezpečenstvo vzniku pomliaždenín a odrenín na remeňoch, bočných metlách, nádobe a držadle na posúvanie.

⚠ UPOZORNENIE

Nebezpečenstvo vzniku zranení! Pri odstraňovaní skla, kovu alebo iných materiálov s ostrými hranami z nádoby na nečistoty používajte pevné ochranné rukavice.

Opis prístroja

Na prevádzku prístroja je potrebná 36 V súprava akumulátorov Kärcher Battery Power/Battery Power+ a príslušná nabíjačka. Žiadna z nich nie je zahrnutá v rozsahu dodávky a je možné ich zakúpiť samostatne podľa požiadaviek na používanie. Informácie o vhodných súpravách akumulátorov a nabíjačkách nájdete na www.kaercher.com.

Obrázok prístroja

Obrázok A

- ① Držadlo
- ② Rukoväť čistenia filtra
- ③ Bočná metla vpravo
- ④ Otočný regulátor prítlaku bočnej metly
- ⑤ Odistenie odsávania prachu
- ⑥ Kryt ventilátora odsávania prachu
- ⑦ Odkladacia plocha pre príslušenstvo, maximálne zaťaženie 5 kg
- ⑧ Hviezdicová skrutka pre nastavenie držadla na posúvanie (2x)
- ⑨ Súprava akumulátorov*
- ⑩ Nabíjačka*
- ⑪ Držadlo na posúvanie
- ⑫ Tesnenie nádoby na nečistoty
- ⑬ Zametací valec
- ⑭ Typový štítok
- ⑮ Kryt držiaka súpravy akumulátorov
- ⑯ Prepínač programov
- ⑰ Odistenie súpravy akumulátorov
- ⑱ Upevnenie súpravy akumulátorov
- ⑲ Páka pre nastavenie prítlaku zametacieho valca (zametací priestor)
- ⑳ Tesnenie odsávania prachu
- ㉑ Ventilátor odsávania prachu
- ㉒ Rukoväť nádoby na nečistoty
- ㉓ Plochý skladaný filter
- ㉔ Upevňovacie oko
- ㉕ Bočná metla vľavo
- ㉖ Nádoba na nečistoty, vyberateľná

* Voliteľné vybavenie – nie je súčasťou rozsahu dodávky.

Uvedenie do prevádzky

Montáž držadla na posúvanie

1. Držadlo na posúvanie umiestnite na prístroj.

Obrázok B

- ① Skrutka
 - ② Držadlo na posúvanie
 - ③ Hviezdicová skrutka
 - ④ Podložka
2. Cez držiak držadla na posúvanie a samotné držadlo na posúvanie prestrčte skrutku.
 3. Nasadte podložku.
 4. Nasadte hviezdnicovú skrutku a utiahnite ju.
 5. Postup zopakujte aj na protiľahlej strane.

Nastavenie držadla na posúvanie

1. Uvoľnite obe hviezdnicové skrutky.

Obrázok C

- ① Hviezdicová skrutka
 - ② Držadlo na posúvanie
2. Držadlo na posúvanie potiahnite smerom dozadu a otočte ho do požadovanej polohy.
 3. Držadlo na posúvanie zatlačte smerom dopredu a zaistite ho.
 4. Uťahnite hviezdnicové skrutky.

Montáž bočných metiel

Bočné metly sú pri dodaní priložené k prístroju a pred uvedením do prevádzky je nutné ich upevniť k prístroju.

Pozrite si kapitolu „Výmena bočnej metly“.

Nabitie/vloženie súpravy akumulátorov

Pred uvedením do prevádzky nabite súpravu akumulátorov. Prečítajte si pokyny týkajúce sa nabíjania a prevádzky, ktoré sú uvedené v návodoch na obsluhu a bezpečnostných pokynoch priložených k súprave akumulátorov a k nabíjačke.

1. Kryt držiaka súpravy akumulátorov vyklopte nahor.

Obrázok D

- ① Držiak súpravy akumulátorov
 - ② Súprava akumulátorov
 - ③ Kryt držiaka súpravy akumulátorov
2. Nabitú súpravu akumulátorov vložte do držiaka súpravy akumulátorov, zatlačte ju až na doraz a zaistite ju.
 3. Zatvorte kryt držiaka súpravy akumulátorov.

Prevádzka

Výber programu

1. Prepínač programov otočte na požadovaný program.

Obrázok E

- ① 0 - prístroj je vypnutý
- ② Zametanie
- ③ Zametanie s vysávaním

Zametanie

POZOR

Nebezpečenstvo poškodenia

Baliace pásy, drôty alebo podobné predmety môžu poškodiť zametací mechanizmus.

Baliace pásy, drôty alebo podobné predmety uchovávajte mimo prístroja.

Upozornenie

Pre dosiahnutie optimálneho výsledku čistenia prispôbte rýchlosť jazdy daným podmienkam.

V pravidelných intervaloch vyprázdňujte nádobu na nečistoty.

Pre vyčistenie bočných okrajov spustite bočné metly nadol.

Upozornenie

Na kryt ventilátora odsávania prachu je možné umiestniť vedro alebo inú nádobu s hmotnosťou maximálne 5 kg.

1. Nádobu v prípade potreby upevnite ku krytu pomocou upínacieho popruhu. Upínací popruh pritom prevedte cez upevňovacie oko.
2. V závislosti od vykonávanej úlohy otočte bočné metly nahor alebo nadol.

Upozornenie

- Prach rozvírený vplyvom bočnej metly nie je odsávaný. Bočné metly používajte len pri zametaní na okraji.
3. Prepínač programov nastavte na zametanie alebo zametanie s vysávaním.

Upozornenie

Program "Zametanie s vysávaním" používajte len na suchej podlahe.

4. Prístroj presúvajte po zametanej ploche.

Nastavenie prítlaku zametacieho valca

1. Páku pre nastavenie prítlaku zametacieho valca vytiahnite, prestavte a spustíte nadol.

Obrázok F

- ① Páka pre nastavenie prítlaku zametacieho valca
 - 5 - najvyšší prítlak
 - 1 - najnižší prítlak
 - P - zdvihnutý zametací valec

Upozornenie

Vyšší prítlak má za následok zvýšenú spotrebu energie a kratšiu dobu používania.

Upozornenie

Pre odstavenie a prepravu prístroja uveďte páku do polohy „P“. Zametací valec sa kompletne zdvihne a zabráni sa poškodeniu štetín.

Nastavenie prítlaku bočných metiel

1. Otočný regulátor prítlaku bočnej metly otočte požadovaným smerom.

Obrázok G

- ① Otočný regulátor prítlaku bočnej metly
 - + zvýšenie prítlaku
 - zníženie prítlaku

Odstraňovanie hrubých nečistôt

1. Držadlo na posúvanie mierne zatlačte smerom nadol tak, aby došlo k zdvihnutiu prednej časti prístroja.

Obrázok H

2. Prístroj s nadvihnutou prednou časťou presúvajte ponad hrubé nečistoty.
3. Prístroj znovu spustíte nadol.

Vyprázdnenie nádoby na nečistoty

⚠ VÝSTRAHA

Nebezpečenstvo vzniku zranení

Rotujúci zametací valec môže spôsobiť zranenia.

Pred vybratím nádoby na nečistoty vypnite prístroj a počkajte, kým sa zametací stroj prestane otáčať.

Upozornenie

Nádobu na nečistoty podľa možnosti vyprázdňujte v exteriéri, pretože dochádza k uvoľňovaniu prachu.

1. Prepínač programov otočte do polohy „0“ a počkajte, kým sa zametací valec prestane otáčať.
2. Niekoľkokrát potiahnite a uvoľnite rukoväť čistenia filtra.
3. Odistite odsávanie prachu a otočte ho smerom nahor.
4. Uchopením za rukoväť vytiahnite nádobu na nečistoty smerom nahor a vyberte ju z prístroja.
5. Smeti zlikvidujte v súlade s miestnymi predpismi.

Obrázok I

POZOR

Nebezpečenstvo poškodenia

Nádobou na nečistoty na účely jej vyprázdnenia nenarážajte do predmetov.

Vyradenie z prevádzky

Ak sa prístroj dlhšiu dobu nepoužíva, tak vykonajte nasledujúce kroky.

1. Prístroj odložte na rovný podklad.
2. Prepínač programov otočte do polohy "0".
3. Páku pre nastavenie prítlaku zametacieho valca uveďte do polohy „P“.
4. Vyberte súpravu akumulátorov.
5. Vyčistite vnútorné aj vonkajšie časti prístroja.
6. Prístroj odstavte na chránenom a suchom mieste.

Preprava

⚠ UPOZORNENIE

Nebezpečenstvo zranenia a poškodenia

Pri preprave dbajte na hmotnosť prístroja.

1. Prepínač programov otočte do polohy "0".
2. Páku pre nastavenie prítlaku uveďte do polohy „P“.
3. Prístroj pre jeho preloženie uchopte za rukoväť určené na prenášanie.
4. Prístroj na kolesách zaistite klinmi.
5. Zaistite prístroj lanami alebo upínacími popruhmi.
6. Prístroj pri jeho preprave vo vozidlách zaistite proti zošmyknutiu a prevráteniu v súlade s príslušnými platnými smernicami.

Skladovanie

⚠ VÝSTRAHA

Nebezpečenstvo zranenia a poškodenia

Dbajte na hmotnosť prístroja.

1. Vykonajte vyradenie z prevádzky.
2. V súvislosti so skladovaním sa riadte informáciami uvedenými v návode na obsluhu súpravy akumulátorov.

Ošetrovanie a údržba

Všeobecné upozornenia

⚠ NEBEZPEČENSTVO

Nebezpečenstvo úrazu a poranenia neúmyselným pohybom prístroja

Pred všetkými ošetrovacími a údržbovými prácami vypnite prístroj a odpojte akumulátor.

Čistenie prístroja

⚠ UPOZORNENIE

Nebezpečenstvo skratu prúdom vody

Na čistenie prístroja nepoužívajte prúd vody z hadice alebo vysokotlakový prúd vody.

⚠ NEBEZPEČENSTVO

Ohrozenie zdravia prachom

Pri čistení so stlačeným vzduchom používajte ochrannú masku a ochranné okuliare.

POZOR

Nebezpečenstvo poškodenia povrchov

Pri čistení nepoužívajte abrazívne alebo agresívne čistiace prostriedky.

1. Vnútnú časť prístroja vyfúkajte stlačeným vzduchom.
2. Vnútnú a vonkajšiu časť prístroja očistite vlhkou utierkou namočenou v umývacom líhu.

Intervaly údržby

Vykonávanie údržbových prác je popísané v kapitole "Údržbové práce".

Každý deň

1. Skontrolujte, či zametací valec a bočné metly nie sú opotrebované a či sa na nich nenachádzajú navinuté baliace pásky.
2. Skontrolujte funkčnosť všetkých ovládacích prvkov.

Raz týždenne

1. Skontrolujte plochý skladaný filter.
2. Pohyblivé časti skontrolujte z hľadiska ľahkosti chodu.
3. Skontrolujte tesniace lišty z hľadiska opotrebovania.

Raz za polrok

1. Skontrolujte napnutie, mieru opotrebenia a funkčnosť hnacích remeňov.

Podľa opotrebenia

1. Vymeňte tesniace lišty.
2. vymeňte zametací valec.
3. Vymeňte bočnú metlu.

Údržbové práce

Upozornenie

Všetky servisné a údržbové práce realizované zákazníkom musí vykonať kvalifikovaný odborník. V prípade potreby sa môžete kedykoľvek obrátiť na špecializovaných predajcov spoločnosti Kärcher.

1. Prístroj odložte na rovný podklad.
2. Prepínač programov otočte do polohy "0".
3. Vyberte súpravu akumulátorov.

Výmena bočnej metly

1. Bočnú metlu otočte smerom nahor.
2. Vyskrutkujte uzáver na dolnej strane.
 - a Otvorenie: otáčanie v protismere chodu hodinových ručičiek
 - b Otvorenie: otáčanie v smere chodu hodinových ručičiek

Obrázok J

- ① Uzáver
- ② Bočná metla
- ③ Držiak
3. Vyberte bočnú metlu.
4. V prípade potreby vyčistite držiak.
5. Novú bočnú metlu nasadte na držiak a upevnite ju pomocou uzáveru.

Výmena zametacieho valca

Zametací valec je nutné vymeniť, ak sa výsledok zametania viditeľne zhoršuje a už nie je možné vykonať žiadne ďalšie nastavenie pomocou "páky pre nastavenie prítlaku zametacieho valca".

1. Vyberte nádobu na nečistoty.
2. Páku pre nastavenie prítlaku zametacieho valca uveďte do polohy „P“.
3. Na každej strane zametacieho valca odskrutkujte 2 skrutky

Obrázok K

- ① Skrutka
- ② Polovica zametacieho valca
- ③ Kolík unášača
- ④ Hriadeľ zametacieho valca
4. Navzájom oddelte polovice valca a odoberte ich.
5. Na hriadeľ zametacieho valca umiestnite nové polovice valca. Pritom dbajte na správne umiestnenie kolíka unášača.
6. Zaskrutkujte a utiahnite skrutky.

Výmena tesniacich lišt

1. V súlade s príslušným obrázkom odskrutkujte skrutky.
2. Odoberte tesniacu lištu a nahraďte ju novou.
3. Znovu zaskrutkujte a utiahnite skrutky.

Obrázok L

Predná tesniaca lišta (na nádobe na nečistoty)

Obrázok M

Zadná tesniaca lišta

Obrázok N

Bočné tesniace lišty

Výmena plochého skladaného filtra

⚠ NEBEZPEČENSTVO

Ohrozenie zdravia prachom

Pri prácach na filtračnom zariadení používajte ochrannú masku a ochranné okuliare.

1. Niekoľkokrát potiahnite a uvoľnite rukoväť čistenia filtra.
2. Uvoľnite odistenie a kryt odsávania prachu otočte smerom nahor.
3. Vyberte použitý plochý skladaný filter a nahraďte ho novým.

Obrázok O

- ① Odsávanie prachu
- ② Plochý skladaný filter

Pomoc pri poruchách

Upozornenie

V prípade porúch, ktoré tu nie sú uvedené, sa skontaktujte so zákazníckym servisom (servis)!

⚠ VÝSTRAHA

Nebezpečenstvo vzniku zranení

Rotujúci zametací valec a bočné metly môžu spôsobiť zranenia. Vypnite prístroj a počkajte, kým sa zametací valec a bočné metly prestanú otáčať.

Prístroj sa nedá spustiť

- Vložte súpravu akumulátorov.
- Súpravu akumulátorov zatlačte úplne nadol tak, aby došlo k jej zaisteniu.
- Nabite súpravu akumulátorov.

Neuspokojivý zametací výkon

- Zametací valec a bočné metly nastavte v závislosti od čistiacej úlohy.
- Zametací valec a bočná metla sú príliš opotrebované, vymeňte ich.
- Skontrolujte, či tesniace lišty nie sú opotrebované, a v prípade potreby ich vymeňte.

Prístroj práši

- Vyprázdňte nádobu na nečistoty.
- Skontrolujte filter, v prípade potreby ho vymeňte.
- Skontrolujte, či tesniace lišty nie sú opotrebované, a v prípade potreby ich vymeňte.

Zlé zametanie v oblasti okrajov

- Vymeňte bočnú metlu.
- Skontrolujte, či tesniace lišty nie sú opotrebované, a v prípade potreby ich vymeňte.

Nedostatočný sací výkon

- Skontrolujte tesnenie odsávania prachu.
- Skontrolujte tesnenie nádoby na nečistoty.

Zametací valec sa neotáča

- Zo zametacieho valca odstráňte pásky alebo šnúry.
- Pomocou páky pre nastavenie prítlaku zametacieho valca nastavte nižšiu hodnotu prítlaku.

Prítlak zametacieho valca nie je možné zmeniť

- Demontujte a vyčistite zadnú tesniacu lištu podľa obrázku M.

Technické údaje

		KM 70/30 C Bp
Výkonové údaje prístroja		
Pracovná šírka	mm	480
Pracovná šírka s 2 bočnými metlami	mm	980
Teoretický plošný výkon		
Plošný výkon (max.)	m ² /h	3920
Stupeň ochrany		IPX3
Batéria		
Typ batérie		Battery Power/ Battery Power+
Napätie batérie	V	36
Podmienky prostredia		
Teplota okolia	°C	0 bis +45
Vlhkosť vzduchu, bez rosenia	%	40 - 90
Rozmery a hmotnosti		
Dĺžka	mm	1200
Šírka	mm	770
Výška	mm	1070
Vlastná hmotnosť (prepravná hmotnosť)	kg	33
Prípustná celková hmotnosť	kg	60
Šírka zametacieho valca	mm	480
Priemer zametacieho valca	mm	240
Priemer bočnej metly	mm	327
Nádoba na nečistoty		
Objem nádoby na nečistoty	l (kg)	45 (38)
Filter a sací systém		
Filtračný systém		Plochý skladaný filter
Filtračná plocha	m ²	0,6
Prachová trieda		M
Menovitý podtlak v sacom systéme	kPa	0,04
Menovitý objemový prietok sacieho systému	l/s	18,6
Motor ventilátora (elektrický)		
Menovitý výkon	W	30
Motor zametacieho valca (elektrický)		
Menovitý výkon	W	37,5
Zistené hodnoty podľa EN 60335-2-72		
Hodnota vibrácií ruka-rameno	m/s ²	2,1
Neistota K	m/s ²	0,2
Hladina akustického tlaku L _{pA}	dB(A)	51
Neistota K _{pA}	dB(A)	3
Hladina akustického výkonu L _{WA} + Neistota K _{WA}	dB(A)	74
Neistota K _{WA}	dB(A)	3

Technické zmeny vyhradené.

EÚ vyhlásenie o zhode

Týmto prehlasujeme, že nižšie označený stroj zodpovedá na základe svojej koncepcie a konštrukčného vyhotovenia, ako aj od vyhotovení, ktoré sme uviedli do prevádzky, príslušným základným bezpečnostným a zdravotným požiadavkám smerníc ES. V prípade zmeny, ktorú neschválime, stráca toto prehlásenie platnosť.

Výrobok: Zametací stroj s vysávaním

Typ: 1.517-xxx

Príslušné smernice EÚ

2006/42/ES (+2009/127/ES)

2014/30/EÚ

2011/65/EÚ

2000/14/ES

Aplikované harmonizované normy

EN 60335-1

EN 60335-2-72

EN 62233: 2008

EN 55014-1: 2017 + A11: 2020

EN 55014-2: 1997 + A1: 2001 + A2: 2008

EN IEC 63000: 2018

Hladina akustického výkonu dB (A)

Namerané: 71

Zaručené: 74

Podpísané osoby konajú z poverenia a s plnou mocou vedenia spoločnosti.



H. Jenner

Chairman of the Board of Management



S. Reiser

Manager Regulatory Affairs & Certification

Osoba zodpovedná za dokumentáciu:

S. Reiser

Alfred Kärcher SE & Co. KG

Alfred-Kärcher-Str. 28 - 40

71364 Winnenden (Germany)

Tel.: +49 7195 14-0



Fax: +49 7195 14-2212

Winnenden, 01.03.2023

Kazalo

Splošni napotki	100
Namenska uporaba	100
Varnostna navodila	100
Opis naprave	101
Zagon	101
Delovanje	101
Priprava na mirovanje	102
Transport	102
Skladiščenje	102
Nega in vzdrževanje	102
Pomoč pri motnjah	103
Tehnični podatki	104
Izjava EU o skladnosti	104

Splošni napotki

  Pred prvo uporabo naprave preberite ta originalna navodila za uporabo in poglavje Varnostna navodila ter jih upoštevajte.

Navodila shranite za kasnejšo uporabo ali za naslednjega uporabnika.

Preverjanje dobave

Če ob prejemu stroja za pometanje opazite pomanjkljivosti in poškodbe, ki so nastale med transportom, morate o tem takoj obvestiti trgovca ali prodajno mesto.

Zaščita okolja

 Pakirni material je mogoče reciklirati. Embalažo odstranite na okolju varen način.

 Električne in elektronske naprave vsebujejo dragocene materiale z možnostjo recikliranja, pogosto pa tudi sestavne dele, kot so baterije, akumulatorske baterije ali olja, ki lahko pri napačni uporabi ali napačnem odstranjevanju škodujejo zdravju ljudi in okolju. Navedeni sestavni deli so kljub temu potrebni za pravilno delovanje naprave. Naprav, označenih s tem simbolom, ne smete odvreči med gospodinjske odpadke.

Napotki o sestavinah (REACH)

Aktualne informacije najdete na spletnem naslovu: www.kaercher.de/REACH

Garancija

V vsaki državi veljajo garancijski pogoji, ki jih je izdala naša pristojna prodajna družba. V garancijskem roku bodo morebitne motnje v delovanju naprave odpravljene brezplačno, če je njihov vzrok napaka v materialu ali napaka v izdelavi. Pri uveljavljanju garancije zagotovite dokazilo o nakupu in stopite v stik s prodajalcem ali najbližjim servisom.

Naslov najdete na hrbtni strani.

Dodatne garancijske informacije (če so na voljo) so na voljo na servisnem območju na lokalni spletni strani podjetja Kärcher v razdelku "Prenosi".

Pribor in nadomestni deli

Uporabljajte samo originalni pribor in originalne nadomestne dele, ki zagotavljajo varno in nemoteno delovanje naprave.

Informacije o priboru in nadomestnih delih najdete na spletnem naslovu www.kaercher.com.

Stopnje nevarnosti

⚠ NEVARNOST

● Označuje neposredno nevarnost, ki lahko povzroči težke telesne poškodbe ali smrt.

⚠ OPOZORILO

● Označuje potencialno nevarno situacijo, ki lahko povzroči težke telesne poškodbe ali smrt.





⚠ PREVIDNOST

● Označuje potencialno nevarno situacijo, ki lahko povzroči lahke telesne poškodbe.

POZOR

● Označuje potencialno nevarno situacijo, ki lahko povzroči materialno škodo.

Simboli na napravi

	Pritisni tlak čistilnega valja
	Parkirni položaj čistilnega valja
	Čiščenje filtra
	Pritisni tlak stranske metle

Namenska uporaba

Ta stroj za pometanje je primeren za čiščenje notranjih in zunanjih površin.

Stroj za pometanje je predviden za industrijsko uporabo.

Stroj za pometanje uporabljajte izključno v skladu z napotki v teh navodilih za uporabo. Vsi ostali načini uporabe niso skladni z namensko uporabo. Proizvajalec ne prevzema odgovornosti za škodo, nastalo zaradi nenamenske uporabe. Za tveganje je odgovoren izključno uporabnik.

Stroja za pometanje ne smete spreminjati.

Stroj za pometanje je primeren le za podlage, ki so navedene v navodilih za uporabo.

Predvidljiva napačna uporaba

Naprava ni predvidena za vožnjo po klancih.

Nikoli ne pometajte ali sesajte eksplozivnih tekočin, plinov, nerazredčenih kislin in topil (npr. bencina, razredčil za barve, kurilnega olja), ker lahko v povezavi s sesalnim zrakom tvorijo eksplozivne hlape ali zmesi.

Nikoli ne pometajte ali sesajte acetona, nerazredčenih kislin in topil, ker lahko agresivno učinkujejo na materiale, uporabljene v stroju, in jih poškodujejo.

Nikoli ne pometajte ali sesajte reaktivnega kovinskega prahu (npr. aluminija, magnezija, cinka), ker lahko v povezavi z močno alkalnimi ali kislimi čistili tvorijo eksplozivne pline.

Ne pometajte ali sesajte gorečih ali tlečih predmetov, ker lahko pride do požara.

Ne pometajte zdravju škodljivih snovi.

Naprava ni primerna za pometanje tekočin.

Zadrževanje v območjih nevarnosti je prepovedano. Obratovanje naprave v potencialno eksplozivnih prostorih je prepovedano. Potiskanje/vlečenje ali prevoz predmetov s to napravo ni dovoljen.

Primerne podlage

Naprava je primerna le za naslednje podlage:

- asfalt
- industrijska tla,
- estrih
- beton
- tlakovci

Varnostna navodila

⚠ OPOZORILO

Osebe ali otroci z zmanjšanimi telesnimi, čutnimi ali duševnimi sposobnostmi oziroma osebe, ki niso seznanjene s temi navodili, ne smejo uporabljati naprave.

⚠ OPOZORILO

Otrokom prepričajte igro z napravo.

⚠ OPOZORILO

Napravo uporabljajte samo v skladu z namenom uporabe. Upoštevajte krajevne danosti in pri delu z napravo pazite na tretje osebe, zlasti na otroke.

⚠ PREVIDNOST

Pred vsako uporabo preverite brezhibnost in obratovalno varnost naprave in delovnih pripomočkov. Naprave ne uporabljajte, če ni v brezhibnem stanju.

⚠ NEVARNOST

Naprave ne smete spreminjati.

⚠ NEVARNOST

Nevarnost eksplozije! Lahko vnetljive snovi hranite stran od naprave.

⚠ NEVARNOST

Nevarnost telesnih poškodb! Pred vsemi deli na napravi najprej obrnite programsko stikalo v položaj »0« in odstranite akumulatorsko baterijo.

⚠ OPOZORILO

Nevarnost zmečkanja in odrgnin na jermenih, stranskih metlah, posodi in potisnem stremenu.

⚠ PREVIDNOST

Nevarnost telesnih poškodb! Pri odstranjevanju stekla, kovine ali drugih materialov z ostrimi robovi iz posode za umazanijo nosite trpežne zaščitne rokavice.

Opis naprave

Za delovanje naprave je potreben 36-voltni paket akumulatorskih baterij sistema Kärcher Battery Power / Battery Power+ in ustrezen polnilnik. To ni vključeno v obseg dobave in se lahko kupi ločeno glede na zahteve uporabe.

Informacije o primernih paketih akumulatorskih baterij in polnilnikih so na voljo na spletni strani www.kaercher.com.

Slika naprave

Slika A

- ① Nosilni ročaj
- ② Ročaj za čiščenje filtra
- ③ Stranska metla desno
- ④ Vrtljiv ročaj za pritiski tlak stranske metle
- ⑤ Sprostitev sesanja prahu
- ⑥ Pokrov ventilatorja za sesanje prahu
- ⑦ Polica za pribor, največja obremenitev 5 kg
- ⑧ Zvezdasti ročaj za nastavitev potisnega stremena (2x)
- ⑨ Paket akumulatorskih baterij*
- ⑩ Polnilnik*
- ⑪ Potisno streme
- ⑫ Tesnilo zbiralnika smeti
- ⑬ Čistilni valj
- ⑭ Tipska ploščica
- ⑮ Pokrov držala paketa akumulatorskih baterij
- ⑯ Stikalo za izbiro programa
- ⑰ Element za sprostitve paketa akumulatorskih baterij
- ⑱ Nosilec za paket akumulatorske baterije
- ⑲ Ročica pritisknega tlaka čistilnega valja (površina pometanja)
- ⑳ Tesnilo za sesanje prahu
- ㉑ Ventilator za sesanje prahu
- ㉒ Ročaj zbiralnika smeti
- ㉓ Ploski nagubani filter
- ㉔ Pritrdilno uho
- ㉕ Stranska metla levo
- ㉖ Zbiralnik smeti, odstranljiv

* Opcija, ni vključeno v obseg dobave.

Zagon

Namestitev potisnega stremena

1. Postavite potisno streme na napravo.

Slika B

- ① Vijak
 - ② Potisno streme
 - ③ Zvezdasti ročaj
 - ④ Podložka
2. Vijak vstavite skozi držalo potisnega stremena in potisno streme.
 3. Namestite podložko.
 4. Namestite zvezdasti ročaj in ga zategnite.
 5. Postopek ponovite na nasprotni strani.

Nastavitev potisnega stremena

1. Razrahljajte oba zvezdasta ročaja.

Slika C

- ① Zvezdasti ročaj
 - ② Potisno streme
2. Potisno streme povlecite nazaj in ga obrnite v zeleni položaj.
 3. Potisno streme potisnite naprej in ga zaskočite.
 4. Zategnite zvezdaste ročaje.

Montaža stranskih metel

Stranske metle so ob dobavi priložene napravi in jih je treba pred zagonom pritrditi na napravo.

Glejte poglavje »Menjava stranskih metel«.

Polnjenje/vstavljanje paketa akumulatorskih baterij

Pred zagonom napolnite paket akumulatorskih baterij.

Upoštevajte navodila za polnjenje in obratovanje v navodilih za uporabo in varnostnih navodilih, priloženih paketu akumulatorskih baterij in polnilniku.

1. Pokrov držala paketa akumulatorskih baterij obrnite navzgor.

Slika D

- ① Nosilec za paket akumulatorske baterije
 - ② Paket akumulatorskih baterij
 - ③ Pokrov držala paketa akumulatorskih baterij
2. Napolnjeno akumulatorsko baterijo vstavite v držalo paketa akumulatorskih baterij in jo potisnite do konca, da zaskoči.
 3. Zaprite pokrov držala paketa akumulatorskih baterij.

Delovanje

Izbira programa

1. Programsko stikalo preklopite na zeleni program.

Slika E

- ① 0 – Naprava je izklopljena
- ② Pometanje
- ③ Pometanje s sesanjem

Pometanje

POZOR

Nevarnost poškodovanja

Embalažni trakovi, žice in podobno lahko poškodujejo mehанизem za pometanje.

Embalažne trakove, žice in podobno hranite stran od naprave.

Napotek

Hitrost vožnje prilagodite okoliščinam, saj boste tako dosegli optimalen rezultat čiščenja.

Redno praznite zbiralnik smeti.

Spustite stranske metle, da očistite stranske robove.

Napotek

Na pokrov ventilatorja za sesanje prahu lahko namestite vedro ali drugo posodo s težo do največ 5 kg.

- Po potrebi posodo pritrdite na pokrov z napenjalnim trakom. Napenjalni trak speljite skozi pritrdilno zanko.
- Stranske metle lahko pomikate navzgor ali navzdol, odvisno od opravila.

Napotek

Prah, ki ga vrtinčijo stranske metle, se ne poseša. Pri pometanju robov uporabljajte samo stranske metle.

- Programsko stikalo nastavite na pometanje ali pometanje s sesanjem.

Napotek

Program za pometanje s sesanjem uporabljajte le, ko so tla suha.

- Napravo potiskajte po površini, ki jo je treba pomesti.

Nastavljanje pritisnega tlaka čistilnega valja

- Izvedite, nastavite in spustite ročico pritisnega tlaka čistilnega valja.

Slika F

- Ročica pritisnega tlaka čistilnega valja
5 – najvišji pritiski tlak
1 – najnižji pritiski tlak
P – dvignjen čistilni valj

Napotek

Zaradi višjega pritisnega tlaka so potrebe po energiji večje, trajanje uporaba pa krajše.

Napotek

Za parkiranje in transport naprave premaknite ročico v položaj »P«. Čistilni valj je popolnoma dvignjen in ščetine se ne poškodujejo.

Nastavitev pritisnega tlaka stranskih metel

- Vrtljiv ročaj za pritiski tlak stranske metle obrnite v zeleno smer.

Slika G

- Vrtljiv ročaj za pritiski tlak stranske metle
+ povečanje pritisnega tlaka
- zmanjšanje pritisnega tlaka

Pobiranje grobe umazanije

- Potisno streme rahlo pritisnite navzdol, da se naprava spredaj dvigne.

Slika H

- Z dvignjenim sprednjim delom potisnite napravo čez grobo umazanijo.
- Ponovno spustite napravo.

Praznjenje zbiralnika smeti

Δ OPOZORILO

Nevarnost telesnih poškodb

Vrteči čistilni valj lahko povzroči poškodbe.

Preden odstranite zbiralnik smeti, izklopite napravo in počakajte, da se čistilni valj preneha vrteti.

Napotek

Če je mogoče, zbiralnik smeti izpraznite na prostem, saj se pri tem sprošča prah.

- Stikalo za izbiro programa obrnite v položaj »0« in počakajte, da se čistilni valj preneha vrteti.
- Večkrat povlecite in sprostite ročaj za čiščenje filtra.
- Odklenite napravo za sesanje prahu in jo obrnite navzgor.
- Zbiralnik smeti povlecite za ročaj navzgor in ga odstranite iz naprave.
- Pometeni material odstranite v skladu z lokalnimi predpisi.

Slika I

POZOR

Nevarnost poškodovanja

Pri praznjenju zbiralnika smeti ne trčite v predmete.

Priprava na mirovanje

Če naprave ne boste uporabljali dlje časa, opravite naslednje korake.

- Napravo postavite na ravno površino.
- Programsko stikalo obrnite v položaj »0«.
- Ročico pritisnega tlaka čistilnega valja pomaknite v položaj »P«.
- Odstranite paket akumulatorskih baterij.
- Očistite notranjost in zunanost naprave.
- Napravo zaustavite na zaščitenem in suhem mestu.

Transport

Δ PREVIDNOST

Nevarnost telesnih poškodb in poškodb naprave

Pri transportu upoštevajte težo naprave.

- Programsko stikalo obrnite v položaj »0«.
- Ročico pritisnega tlaka obrnite v položaj »P«.
- Napravo pri nakladanju dvignite za nosilne ročaje.
- Napravo pri kolesih zavarujte s klini.
- Napravo zavarujte z vrvmi ali natezalnimi pasovi.
- Pri transportu v vozilih zavarujte napravo pred zdrsom in prevrnitvijo v skladu z veljavnimi smernicami.

Skladiščenje

Δ OPOZORILO

Nevarnost telesnih poškodb in poškodb naprave

Upoštevajte težo naprave.

- Izvedite pripravo na mirovanje.
- Upoštevajte napotke glede skladiščenja v navodilih za uporabo paketa akumulatorskih baterij.

Nega in vzdrževanje

Splošni napotki

Δ NEVARNOST

Nevarnost nesreč in telesnih poškodb zaradi nenamernega premikanja naprave

Pred vsemi vzdrževalnimi deli in nego izklopite napravo in odstranite akumulatorsko baterijo.

Čiščenje naprave

Δ PREVIDNOST

Nevarnost kratkega stika zaradi vodnega curka

Naprave ne čistite z vodnim curkom skozi gibko cev ali z visokotlačnim sistemom.

Δ NEVARNOST

Nevarnost za zdravje zaradi prahu

Pri čiščenju s stisnjenim zrakom nosite masko za zaščito pred prahom in zaščitna očala.

POZOR

Nevarnost poškodb površin naprave

Pri čiščenju ne uporabljajte abrazivnih ali agresivnih čistil.

- Notranjost naprave izpihajte s stisnjenim zrakom.
- Očistite notranjost in zunanost naprave z vlažno krpo, pomočeno v blag pralni lug.

Vzdrževalni intervali

Izvajanje vzdrževalnih dejavnosti je opisano v poglavju »Vzdrževalna dela«.

Dnevno

- Preverite obrabo čistilnega valja in stranske metle in ali so trakovi zviti.
- Preverite delovanje vseh upravljalnih elementov.

Tedensko

- Preverite ploski nagubani filter.
- Preverite gibljivost premičnih delov.
- Preverite obrabo tesnilnih letev v območju pometanja.

Polletno

- Preverite napetost, obrabo in delovanje pogonskih jermenov.

Po obrabi

1. Zamenjajte tesnilne letve.
2. Zamenjajte čistilni valj.
3. Zamenjajte stranski metli.

Vzdrževalna dela

Napotek

Vsa servisna in vzdrževalna dela pri stranki morajo opraviti usposobljeni strokovnjaki. Po potrebi se lahko kadar koli obrnete na specializirano trgovino Kärcher.

1. Napravo postavite na ravno površino.
2. Programsko stikalo obrnite v položaj »0«.
3. Odstranite paket akumulatorskih baterij.

Menjava stranske metle

1. Potisnite stranski metli navzgor.
2. Odvijte zapiralo na spodnji strani.
 - a Odpiranje: obrnite v nasprotni smeri urnega kazalca
 - b Zapiranje: obrnite v smeri urnega kazalca

Slika J

- ① Zapiralo
 - ② Stranske metle
 - ③ Nastavek
3. Snemite stransko metlo.
 4. Po potrebi očistite nosilec.
 5. Na nosilec namestite novo stransko metlo in jo pritrdite z zapiralom.

Menjava čistilnega valja

Čistilni valj je treba zamenjati, ko se rezultat pometanja vidno poslabša in ga ni več mogoče nastaviti z »ročico pritisknega tlaka čistilnega valja«.

1. Odstranite zbiralnik smeti.
2. Ročico pritisknega tlaka čistilnega valja pomaknite v položaj »P«.
3. Odvijte 2 vijake na vsaki strani čistilnega valja.

Slika K

- ① Vijak
 - ② Polovica čistilnega valja
 - ③ Zatič
 - ④ Gred čistilnega valja
4. Polovici valja potegnite narazen in ju odstranite.
 5. Na gred čistilnega valja namestite novi polovici valja. Prepričajte se, da je zatič pravilno nameščen.
 6. Privijte in zategnite vijake.

Zamenjava tesnilnih letev

1. Odvijte vijake, kot je prikazano na ustrezni sliki.
2. Odstranite tesnilno letev in jo zamenjajte z novo.
3. Ponovno privijte vijake in jih zategnite.

Slika L

Sprednja tesnilna letev (na zbiralniku smeti)

Slika M

Zadnja tesnilna letev

Slika N

Stranske tesnilne letve

Zamenjava ploskega nagubanega filtra

⚠ NEVARNOST

Nevarnost za zdravje zaradi prahu

Pri delu s filtrirno napravo nosite masko za zaščito pred prahom in zaščitna očala.

1. Večkrat povlecite in sprostite ročaj za čiščenje filtra.
2. Sprostite zapah in pokrov za sesanje prahu obrnite navzgor.
3. Dvignite ploski nagubani filter in vstavite nov ploski nagubani filter.

Slika O

- ① Sesanje prahu
- ② Ploski nagubani filter

Pomoč pri motnjah

Napotek

Pri vseh drugih motnjah se obrnite na servisno službo (servis)!

⚠ OPOZORILO

Nevarnost telesnih poškodb

Vrteči se čistilni valj in stranske metle lahko povzročijo telesne poškodbe.

Izklopite napravo in počakajte, da se čistilni valj in stranske metle nehajo vrteti.

Naprave ni mogoče zagnati

- Vstavite paket akumulatorskih baterij.
- Paket akumulatorskih baterij popolnoma pritisnite navzdol, dokler se ne zaskoči.
- Napolnite paket akumulatorskih baterij.

Zmogljivost pometanja ni zadovoljiva

- Nastavite čistilni valj in stransko metlo glede na nalogo čiščenja.
- Čistilni valj in stranska metla sta preveč obrabljena, zamenjajte ju.
- Preverite, ali so tesnilne letve obrabljene, in jih po potrebi zamenjajte.

Naprava praši

- Izpraznite zbiralnik smeti.
- Preverite filter, po potrebi ga zamenjajte.
- Preverite, ali so tesnilne letve obrabljene, in jih po potrebi zamenjajte.

Slabo pometanje ob robovih

- Zamenjajte stranski metli.
- Preverite, ali so tesnilne letve obrabljene, in jih po potrebi zamenjajte.

Nezadostna sesalna moč

- Preverite tesnilo za sesanje prahu.
- Preverite tesnilo zbiralnika smeti.

Čistilni valj se ne vrti

- S čistilnega valja odstranite vrvi in trakove.
- Ročico pritisknega tlaka čistilnega valja nastavite na nižjo vrednost.

Pritisnega tlaka čistilnega valja ni mogoče spreminjati.

- Odstranite in očistite zadnjo tesnilno letev, kot je prikazano na sliki M.

Tehnični podatki

		KM 70/30 C Bp
Podatki o zmogljivosti naprave		
Delovna širina	mm	480
Delovna širina z 2 stranskima metlama	mm	980
Teoretična zmogljivost površinskega prekrivanja		
Zmogljivost površine (najv.)	m ² /h	3920
Stopnja zaščite		IPX3
Akumulator		
Tip baterije		Battery Power / Battery Power+
Napetost baterije	V	36
Okoljski pogoji		
Okoljska temperatura	°C	0 bis +45
Vlažnost zraka, brez kondenzacije	%	40 - 90
Mere in mase		
Dolžina	mm	1200
Širina	mm	770
Višina	mm	1070
Masa praznega vozila (transportna masa)	kg	33
Dovoljena skupna masa	kg	60
Širina čistilnega valja	mm	480
Premer čistilnega valja	mm	240
Premer stranske metle	mm	327
Zbiralnik smeti		
Prostornina zbiralnika smeti	l (kg)	45 (38)
Filtrirni in sesalni sistem		
Filtrirni sistem		Ploski nagubani filter
Površina filtra	m ²	0,6
Razred prahu		M
Nazivni podtlak sesalnega sistema	kPa	0,04
Nazivni prostorninski tok sesalnega sistema	l/s	18,6
Motor ventilatorja (električni)		
Nazivna moč	W	30
Motor čistilnega valja (električni)		
Nazivna moč	W	37,5
Ugotovljene vrednosti v skladu s standardom EN 60335-2-72		
Vrednost tresljajev za dlani/roke	m/s ²	2,1
Negotovost K	m/s ²	0,2
Raven tlaka hrupa L _{pA}	dB(A)	51
Negotovost K _{pA}	dB(A)	3
Raven moči hrupa L _{WA} + negotovost K _{WA}	dB(A)	74
Negotovost K _{WA}	dB(A)	3

Pridržujemo si pravico do tehničnih sprememb.

Izjava EU o skladnosti

S tem izjavljamo, da v nadaljevanju navedeni stroj zaradi svoje zasnovane in konstrukcije ter v izvedbi, kakršno dajemo na tržišče, ustreza osnovnim zahtevam glede varnosti in varovanja zdravja v skladu z EU-direktivami. V primeru sprememb na stroju brez našega soglasja ta izjava izgubi veljavnost.

Izdelek: Stroj za pometanje s sesanjem

Tip: 1.517-xxx

Zadevne EU-direktive

2006/42/ES (+2009/127/ES)

2014/30/EU

2011/65/EU

2000/14/ES

Uporabljeni harmonizirani standardi

EN 60335-1

EN 60335-2-72

EN 62233: 2008

EN 55014-1: 2017 + A11: 2020

EN 55014-2: 1997 + A1: 2001 + A2: 2008

EN IEC 63000: 2018

Raven zvočne moči dB(A)

Izmerjeno: 71

Zajamčeno: 74

Podpisniki ravnajo po navodilih in s pooblastilom uprave.



H. Jenner

Chairman of the Board of Management



S. Reiser

Manager Regulatory Affairs & Certification

Pooblaščenca oseba za dokumentacijo:

S. Reiser

Alfred Kärcher SE & Co. KG

Alfred-Kärcher-Str. 28 - 40

71364 Winnenden (Nemčija)

Tel.: +49 7195 14-0



Faks: +49 7195 14-2212

Winnenden, 1. 3. 2023

Cuprins

Indicații generale.....	105
Utilizarea corespunzătoare	105
Instrucțiuni de siguranță.....	105
Descrierea aparatului.....	106
Punerea în funcțiune.....	106
Funcționare	106
Oprirea	107
Transportarea	107
Depozitarea	107
Îngrijirea și întreținerea	107
Depanarea defecțiunilor.....	108
Date tehnice.....	109
Declarație de conformitate UE.....	109

Indicații generale

  Înainte de prima utilizare a aparatului, citiți capitolul indicațiilor privind siguranța și instrucțiunile de utilizare originale. Respectați aceste instrucțiuni.

Păstrați-le pentru utilizarea ulterioară sau pentru viitorul posesor.

Verificarea pachetului de livrare

După preluarea malinii de măturat vă rugăm, raportați imediat comerciantului sau reprezentanței dvs. orice lipsuri și defecțiuni de transportare observate.

Protecția mediului

 Materialele de ambalare sunt reciclabile. Asigurați-vă de eliminarea ecologică a ambalajului.

 Aparatele electrice și electronice conțin materiale reciclabile prețioase și, uneori, componente precum baterii, acumulatori sau uleiuri, care, în cazul utilizării incorecte sau a eliminării necorespunzătoare, pot periclita sănătatea și mediul înconjurător. Pentru funcționarea corectă a aparatului, aceste componente sunt necesare. Este interzisă eliminarea cu deșeurile menajere a aparatelor marcate cu acest simbol.

Observații referitoare la materialele conținute (REACH)

Informații actuale referitoare la materialele conținute sunt disponibile la adresa: www.kaercher.de/REACH

Garanție

În fiecare țară sunt valabile condițiile de garanție acordate de distribuitorul nostru din țara respectivă. Eventuale defecțiuni survenite la aparat în perioada de garanție vor fi remediate gratuit, în limita în care sunt defecțiuni de fabricație sau de material. Pentru a beneficia de garanție, prezentați-vă cu chitanța de cumpărare la comerciantul dvs. sau la cea mai apropiată unitate de service autorizată.

(Pentru adresă, consultați pagina din spate)

Pentru mai multe informații privind garanția (dacă sunt disponibile) vă rugăm accesați meniul „Descărcări” din opțiunea Service al paginii web al reprezentanței Kärcher din țara dvs.

Accesorii și piese de schimb

Utilizați numai accesorii originale și piese de schimb originale; ele asigură funcționarea în siguranță și fără avarii a aparatului. Informații despre accesorii și piesele de schimb se găsesc la adresa www.kaercher.com.

Trapte de pericol

PERICOL

● Indicație referitoare la un pericol iminent, care duce la vătămări corporale grave sau moarte.

AVERTIZARE

● Indicație referitoare la o posibilă situație periculoasă, care ar putea duce la vătămări corporale grave sau moarte.





PRECAUȚIE

● Indică o posibilă situație periculoasă, care ar putea duce la vătămări corporale ușoare.

ATENȚIE

● Indicație referitoare la o posibilă situație periculoasă, care ar putea duce la pagube materiale.

Simbolurile aparatului

	Presiunea de contact a valțului de măturare
	Poziția de parcare a valțului de măturat
	Curățarea filtrelor
	Presiunea de contact a măturii laterale

Utilizarea corespunzătoare

Utilizați mașina de măturat pentru curățarea suprafețelor din spațiile închise și deschise.

Mașina de măturat este concepută pentru utilizarea în scopuri economice.

Utilizați mașina de măturat exclusiv conform instrucțiunilor menționate în acest manual de utilizare. Utilizarea în orice alt mod și în alte scopuri este considerată utilizare necorespunzătoare. Producătorul este exonerat de orice răspundere pentru pagubele survenite în urma utilizării necorespunzătoare; în asemenea situații răspunderea revine în totalitate utilizatorului.

Orice modificare a mașinii de măturat este interzisă.

Utilizați mașina de măturat exclusiv pe tipurile de suprafețe menționate în manualul de utilizare.

Utilizarea necorespunzătoare preconizată

Aparatul nu este conceput pentru deplasarea în rampe.

Nu măturați sau aspirați niciodată lichide explozive, gaze, acizi nediluți și solvenți (de ex. benzină, diluant de vopsea, păcură), acestea pot forma în combinație cu aerul aspirat vapori sau amestecuri explozive.

Nu măturați sau aspirați niciodată acetonă, acizi nediluți și solvenți, deoarece atacă și deteriorează materialele utilizate în componența aparatului.

Nu măturați sau aspirați niciodată prafuri metalice reactive (de ex. aluminiu, magneziu, zinc), ele formând în legături cu detergenți alcalini sau acizi gaze explozive.

Nu măturați sau aspirați obiecte aprinse sau incandescente, existând pericol de incendiu.

Nu măturați substanțe periculoase pentru sănătate.

Folosirea aparatului pentru măturarea de lichide este interzisă.

Staționarea în zonele periculoase este interzisă. Utilizarea aparatului în spații cu risc de explozie este interzisă.

Împingerea / tragerea sau transportul obiectelor cu acest aparat este interzisă.

Suprafețe adecvate

Acest aparat este adecvat numai pentru următoarele suprafețe:

- Asfalt
- Pardoseli industriale
- Șapă
- Beton
- Pavaj

Instrucțiuni de siguranță

AVERTIZARE

Aparatul nu este destinat pentru utilizarea de către copii sau persoane cu abilități fizice, senzoriale ori mentale reduse, sau persoane care nu cunosc aceste instrucțiuni.

AVERTIZARE

Nu lăsați copiii nesupravegheați, pentru a vă asigura că nu se joacă cu aparatul.

⚠ **AVERTIZARE**

Folosiți aparatul doar conform destinației. Luați în considerare condițiile locale și aveți grijă în timpul lucrului cu aparatul la terțe persoane, în special la copii.

⚠ **PRECAUȚIE**

Înainte de fiecare utilizare, verificați aparatul și dispozitivele de lucru în ceea ce privește starea corectă și siguranța funcționării. Nu utilizați aparatul dacă nu este în stare impecabilă.

⚠ **PERICOL**

Nu trebuie să modificați aparatul.

⚠ **PERICOL**

Pericol de explozie! Preveniți contactul dintre aparat și substanțele ușor inflamabile.

⚠ **PERICOL**

Pericol de accident! Înainte de efectuarea oricăror lucrări la aparat rotiți comutatorul de programare în poziția „0” și îndepărtați acumulatorul.

⚠ **AVERTIZARE**

Curelele, măturile laterale, rezervoarele și mânerul de împingere constituie surse de pericole de rănire.

⚠ **PRECAUȚIE**

Pericol de accident! Utilizarea mănușilor de protecție este obligatorie în cazul îndepărtării din rezervorul de impurități a obiectelor din sticlă, a obiectelor metalice sau a altor obiecte cu muchie ascuțită.

Descrierea aparatului

Funcționarea aparatului este condiționată de instalarea unui acumulator de 36 V compatibil cu sistemul Battery Power/Battery Power+ și de utilizarea unui încărcător compatibil. Acumulatorul și încărcătorul menționați nu sunt incluși în pachetul de livrare și pot fi achiziționate separat, în funcție de condițiile de utilizare. Pentru mai multe informații despre acumulatorul și încărcătorul potriviți consultați pagina web www.kaercher.com.

Imaginea aparatului

Figura A

- ① Mâner de tras
- ② Mânerul pentru curățarea filtrului
- ③ Mături laterale, dreapta
- ④ Mânerul rotativ pentru reglarea presiunii de contact la măturile laterale
- ⑤ Deblocarea aspiratorului de praf
- ⑥ Sufianta de pe capacul aspiratorului de praf
- ⑦ Suport pentru accesorii, sarcină maximă: 5 kg
- ⑧ Mâner în formă de stea pentru reglarea mânerului de împingere (2x)
- ⑨ Acumulator*
- ⑩ Încărcător*
- ⑪ Mâner de împingere
- ⑫ Garnitura de etanșare a rezervorului de deșeuri
- ⑬ Valț de măturare
- ⑭ Plăcuță de tip
- ⑮ Capacul suportului de acumulator
- ⑯ Comutator de programare
- ⑰ Sistem de deblocare al acumulatorului
- ⑱ Suportul de acumulator
- ⑲ Mânerul presiunii de contact al valțului de măturare (șablonul de măturare)
- ⑳ Garnitura de etanșare a aspiratorului de praf
- ㉑ Sufianta aspiratorului de praf
- ㉒ Mânerul rezervorului de deșeuri
- ㉓ Filtru cutat plat
- ㉔ Ureche de fixare
- ㉕ Mături laterale stânga
- ㉖ Rezervorul de deșeuri detașabil

*Opțiune - nu este inclus în pachetul de livrare.

Punerea în funcțiune

Montarea mânerului de împingere

1. Poziționați mânerul de împingere pe aparat.

Figura B

- ① Șurub
 - ② Mâner de împingere
 - ③ Mâner în formă de stea
 - ④ Șaibă
2. Introduceți șurubul prin suportul mânerului de împingere și prin mânerul de împingere.
 3. Montați șaiba.
 4. Montați și strângeți mânerul în formă de stea.
 5. Repetați procedura și în partea opusă.

Reglarea mânerului de împingere

1. Slăbiți ambele mânere în formă de stea.

Figura C

- ① Mâner în formă de stea
 - ② Mâner de împingere
2. Trageți mânerul de împingere în spate și rotiți în poziția dorită.
 3. Împingeți în față și fixați mânerul de împingere.
 4. Strângeți mânerul în formă de stea.

Montarea măturii laterale

Măturile laterale sunt incluse în pachetul de livrare al aparatului și trebuie fixate de aparat înainte de punerea în funcțiune al aparatului.

Vezi capitolul „Înlocuirea măturilor laterale”.

Încărcarea/introducerea acumulatorului

Încărcați acumulatorul înainte de punerea în funcțiune.

Vă rugăm, acordați atenție instrucțiunilor de încărcare și de utilizare incluse în pachetul de livrare al acumulatorului și acordați atenție și manualului de utilizare și instrucțiunilor de siguranță referitoare la încărcător.

1. Înclinați în sus capacul suportului de acumulator.

Figura D

- ① Suportul acumulatorului
 - ② Acumulator
 - ③ Capacul suportului de acumulator
2. Introduceți acumulatorul încărcat în suportul acumulatorului, împingeți-l până la opritor și fixați-l.
 3. Închideți capacul suportului acumulatorului.

Funcționare

Selectarea programului de funcționare

1. Rotiți comutatorul de programe la programul dorit.

Figura E

- ① 0 - aparatul este oprit
- ② Măturatul
- ③ Măturarea cu aspirare

Măturatul

ATENȚIE

Pericol de deteriorare

Benzile de ambalare, bucățile de sârmă sau alte obiecte similare pot cauza deteriorarea mecanismului de măturat.

Țineți departe de aparat benzile de ambalare, bucățile de sârmă și alte obiecte similare.

Indicație

Adaptați viteza de rulare la condițiile de la fața locului, în scopul obținerii de rezultate de curățare optime.

Goliți rezervorul de deșeuri la intervale regulate.

Pentru curățarea marginilor coborâți măturile laterale.

Indicație

Pe capota suflantei aspiratorului de praf poate fi așezată o găleată sau un alt recipient de maxim 5 kg.

1. Dacă este cazul fixați recipientul folosit pe capotă cu o bandă pretensionată. Treceți banda de pretensionare prin urechea de fixare.
2. În funcție de lucrările efectuate mișcați în sus sau în jos mătura laterală.

Indicație

- Praful ridicat de mătura laterală nu este aspirat. Folosiți mătura laterală doar în cazul efectuării lucrărilor de măturare la margini.
3. Setați comutatorul de programare pe funcția de măturare sau de măturare cu aspirare.

Indicație

Folosiți programul de măturare cu aspirare doar pe suprafețe de podea uscate.

4. Împingeți aparatul peste suprafața de măturat.

Reglarea presiunii de contact a valțului de măturare

1. Scoateți, reglați și coborâți mânerul de presiune de contact al valțului de măturare.

Figura F

- ① Mânerul presiunii de contact al valțului de măturare
 - 5 - presiune de contact maximă
 - 1 - presiune de contact minimă
 - P - valț de măturare ridicat

Indicație

Presiunea de contact mare implică un consum de energie crescut și un timp de utilizare mai scurt.

Indicație

Pentru oprirea și transportarea aparatului mișcați mânerul în poziția „P”. Valțul de măturare este ridicat complet, fiind astfel evitată deteriorarea firelor.

Reglarea presiunii de contact a măturilor laterale

1. Rotiți în direcția dorită mânerul rotativ pentru presiunea de contact a măturii laterale.

Figura G

- ① Mâner rotativ Presiune de contact Mătură laterală
 - Folosiți + pentru creșterea presiunii de contact
 - Folosiți - pentru reducerea presiunii de contact

Preluarea deșeurilor grosiere

1. Apăsăți ușor în jos mânerul de împingere în jos, pentru a facilita ridicarea părții frontale a aparatului.

Figura H

2. Asigurați-vă de ridicarea părții frontale a aparatului și împingeți aparatul peste deșeurile grosiere.
3. Coborâți din nou aparatul.

Golirea rezervorului de deșeuri

⚠ AVERTIZARE

Pericol de rănire

Valțul de măturare poate cauza leziuni.

Înainte de scoaterea rezervorului de deșeuri opriți aparatul și așteptați oprirea valțului de măturat din rotire.

Indicație

Goliți rezervorul de deșeuri în spații deschise, deoarece această golire implică și eliberare de particule de praf.

1. Rotiți selectorul de programe în poziția „0” și așteptați oprirea valțului de măturare din rotire.
2. Trageți și eliberați de mai multe ori mânerul pentru curățarea filtrului.
3. Deblocați și mișcați în sus aspiratorul de praf.
4. Folosiți mânerul și mișcați în sus rezervorul de deșeuri și îndeplătați-l din aparat.
5. Eliminați deșeurile măturate, în conformitate cu reglementările locale aplicabile.

Figura I

ATENȚIE

Pericol de deteriorare

Expunerea la lovituri al rezervorului de deșeuri pe durata golirii este interzisă.

Oprirea

În cazul neutilizării aparatului pentru o perioadă de timp mai lungă implementați măsurile menționate mai jos.

1. Așezați aparatul pe o suprafață plană.
2. Rotiți comutatorul de program în poziția „0”.
3. Mișcați maneta de presiune de contact a valțului de măturare în poziția „P”.
4. Îndepărtați acumulatorul.
5. Curățați partea interioară și exterioară a aparatului.
6. Poziționați aparatul într-un spațiu protejat și uscat.

Transportarea

⚠ PRECAUȚIE

Pericol de accidentare și de deteriorare

La transport țineți cont de greutatea aparatului.

1. Rotiți comutatorul de program în poziția „0”.
2. Mișcați maneta de presiune de contact în poziția „P”.
3. Pentru încărcare ridicați aparatul folosind mânerul de transportare.
4. Fixați aparatul la roți, cu pene.
5. Fixați aparatul cu frângerii sau cu curele de fixare.
6. În cazul transportării în vehicule asigurați aparatul contra derapării și răsturnării conform normelor în vigoare.

Depozitarea

⚠ AVERTIZARE

Pericol de accidentare și de deteriorare

Țineți cont de greutatea aparatului.

1. Opriți aparatul.
2. Acționați conform instrucțiunilor de depozitare menționate în manualul de utilizatorului al acumulatorului.

Îngrijirea și întreținerea

Indicații generale

⚠ PERICOL

Pericol de accidente și răniri prin mișcarea neașteptată a aparatului

Înainte de a efectua lucrări de îngrijire și de întreținere, opriți aparatul și scoateți acumulatorul.

Curățarea aparatului

⚠ PRECAUȚIE

Pericol de scurtcircuit ca urmare a unui jet de apă

Nu curățați aparatul cu jet de apă prin furtun sau jet de apă de înaltă presiune.

⚠ PERICOL

Pericol pentru sănătate prin intermediul prafului

Purtați o mască de protecție la praf și ochelari de protecție la curățarea cu aer comprimat.

ATENȚIE

Pericol de deteriorare a suprafețelor

Nu utilizați detergenți agresivi sau abrazivi pentru curățare.

1. Nu suflați aparatul cu aer comprimat.
2. Curățați aparatul pe interior și exterior cu o lavetă îmbibată într-o soluție de săpun neagresivă.

Intervalele de întreținere

Executarea lucrărilor de întreținere este descrisă în capitolul „Lucrările de întreținere”.

Zilnic

1. Verificați dacă valțul de măturare și mătura laterală prezintă semne de uzură și asigurați-vă de faptul că benzile nu sunt înfășurate.
2. Asigurați-vă de funcționarea corespunzătoare a elementelor de comandă.

Săptămânal

1. Verificați filtrele cutate plate.
2. Asigurați-vă de funcționarea neobstrucționată a componentelor mobile.
3. Verificați, dacă benzile de etanșare din zona de măturare prezintă semne de uzură.

Semestrial

1. Verificați tensionarea, uzura și starea de funcționare a curelelor de acționare.

După uzură

1. Schimbați benzile de etanșare.
2. Schimbați valțul de măturare.
3. Schimbați mătura laterală.

Lucrările de întreținere

Indicație

Asigurați-vă de faptul că lucrările de reparații și de întreținere, care revin clientului, sunt efectuate de specialiști calificați corespunzător. Dacă este cazul, contactați oricând un comerciant specializat Kärcher.

1. Așezați aparatul pe o suprafață plană.
2. Rotiți comutatorul de program în poziția „0”.
3. Îndepărtați acumulatorul.

Schimbarea măturii laterale

1. Mișcați în sus peria laterală.
2. Deșurubați zăvorul de la partea inferioară.
a Deschidere: rotiți în sensul opus acelor de ceas
b Închidere: rotiți în sensul acelor de ceas

Figura J

- ① Zăvor
- ② Mătură laterală
- ③ Suport
3. Demontați peria laterală.
4. Dacă este cazul, curățați suportul.
5. Montați noua mătură laterală pe suport și fixați cu zăvorul.

Schimbarea valțului de măturare

Schimbați valțul de măturare când observați scăderea vizibilă a eficienței instalației de măturare și dacă ajustarea cu mânerul „Presiunea de contact al valțului de măturare” nu este posibilă.

1. Îndepărtați rezervorul de deșeuri.
2. Mișcați maneta de presiune de contact a valțului de măturare în poziția „P”.
3. Deșurubați cele 2 șuruburi de la fiecare parte a valțului de măturare

Figura K

- ① Șurub
- ② Jumătate de valț de măturare
- ③ Știft de antrenare
- ④ Arborele valțului de măturare
4. Despărțiți și îndepărtați jumătățile de valț.
5. Montați noile jumătăți de valț pe arborele valțului de măturare. Asigurați-vă de poziționarea corespunzătoare a știftului de antrenare.
6. Înșurubați și strângeți șuruburile.

Înlocuirea benzilor de etanșare

1. Deșurubați șuruburile precum indicat pe figura aferentă.
2. Îndepărtați banda de etanșare și înlocuiți-o cu una nouă.
3. Înșurubați și strângeți din nou șuruburile.

Figura L

Bandă de etanșare frontală (la rezervorul de deșeuri)

Figura M

Banda de etanșare spate

Figura N

Benzile de etanșare laterale

Înlocuirea filtrului cutat plat

⚠ PERICOL

Pericol de sănătate din cauza prafului

Purtați o mască de protecție la praf și ochelari de protecție când efectuați lucrări la instalația de filtrare.

1. Trageți și eliberați de mai multe ori mânerul pentru curățarea filtrului.
2. Eliberați dispozitivul de deblocare și mișcați în sus capota aspiratorului de praf.
3. Scoateți filtrul cutat plat și montați noul filtru cutat plat.

Figura O

- ① Aspirarea prafului
- ② Filtru cutat plat

Depanarea defecțiunilor

Indicație

În cazul tuturor disfuncționalităților neindicate, contactați serviciul pentru clienți (service)!

⚠ AVERTIZARE

Pericol de rănire

Valțul de măturare și măturile laterale în rotire pot cauza leziuni. Opriți aparatul și așteptați oprirea completă a valțului de măturare și al măturii laterale.

Aparatul nu pornește

- Montați acumulatorul.
- Apăsăți acumulatorul până la fixare.
- Încărcați acumulatorul.

Putere de măturare necorespunzătoare

- Reglați valțul de măturare și mătura laterală în funcție de lucrările de curățare efectuate.
- Valțul de măturare și mătura laterală sunt foarte uzate și trebuie înlocuite.
- Verificați dacă benzile de etanșare prezintă semne de uzură și înlocuiți-le, dacă este cazul.

Scurgere de praf la aparat

- Goliți rezervorul de deșeuri.
- Verificați și, dacă este cazul, înlocuiți filtrul.
- Verificați dacă benzile de etanșare prezintă semne de uzură și înlocuiți-le, dacă este cazul.

Măturare slabă la margini

- Schimbați mătura laterală.
- Verificați dacă benzile de etanșare prezintă semne de uzură și înlocuiți-le, dacă este cazul.

Putere de aspirare slabă

- Verificați garnitura de etanșare de la aspiratorul de praf.
- Verificați garnitura de etanșare de la rezervorul de deșeuri.

Valțul de măturare nu se rotește

- Îndepărtați benzile și firele de la valțul de măturare.
- Reglați mânerul de presiune de contact de la valțul de măturare la o valoare mai mică.

Modificarea presiunii de contact de la valțul de măturare nu este posibilă

- Demontați și curățați profilul de etanșare din spate, precum indicat pe imaginea M.

Date tehnice

		KM 70/30 C Bp
Date privind puterea aparatului		
Lățime de lucru	mm	480
Lățime de lucru cu 2 perii laterale	mm	980
Randament teoretic pe suprafață		
Randament pe suprafață (max.)	m ² /h	3920
Grad de protecție		IPX3
Baterie		
Tip de baterie		Battery Power/ Battery Power+
Tensiune baterie	V	36
Condiții de mediu		
Temperatură ambiantă	°C	0 bis +45
Umiditatea aerului, fără formarea de rouă	%	40 - 90
Dimensiuni și greutate		
Lungime	mm	1200
Lățime	mm	770
Înălțime	mm	1070
Greutate fără încărcătură (greutate de transport)	kg	33
Greutate maximă admisibilă	kg	60
Lățimea cilindrului de măturare	mm	480
Diametrul cilindrului de măturare	mm	240
Diametrul perii laterale	mm	327
Rezervor de material măturat		
Volum rezervor de material măturat	l (kg)	45 (38)
Filtru și sistem de aspirare		
Sistem de filtrare		Filtru cu- tat plat
Suprafață filtru	m ²	0,6
Clasă de praf		M
Subpresiunea nominală a sistemului de aspirare	kPa	0,04
Debitul volumetric nominal al sistemului de aspirare	l/s	18,6
Motor suflantă (electric)		
Randament nominal	W	30
Motor cilindru de măturare (electric)		
Randament nominal	W	37,5
Valori calculate conform EN 60335-2-72		
Valoarea vibrațiilor mână-braț	m/s ²	2,1
Incertitudine K	m/s ²	0,2
Nivel de zgomot L _{pA}	dB(A)	51
Incertitudine K _{pA}	dB(A)	3
Nivel de putere acustică L _{WA} + Incertitudine K _{WA}	dB(A)	74
Incertitudine K _{WA}	dB(A)	3

Sub rezerva modificărilor tehnice.

Declarație de conformitate UE

Prin prezenta, declarăm că aparatul indicat mai jos corespunde cerințelor fundamentale privind siguranța și sănătatea prevăzute în directivele UE relevante, prin proiectarea și construcția sa, precum și în versiunea comercializată de noi. În cazul efectuării unei modificări a aparatului care nu a fost convenită cu noi, această declarație își pierde valabilitatea.

Produs: Mașină de măturat și aspirat

Tip: 1.517-xxx

Directive UE relevante

2006/42/UE (+2009/127/UE)

2014/30/UE

2011/65/UE

2000/14/UE

Norme armonizate aplicate

EN 60335-1

EN 60335-2-72

EN 62233: 2008

EN 55014-1: 2017 + A11: 2020

EN 55014-2: 1997 + A1: 2001 + A2: 2008

EN IEC 63000: 2018

Nivel de putere acustică dB(A)

Măsurat: 71

Garantat: 74

Semnatarii acționează în numele și prin împuternicirea Consiliului director.



H. Jenner

Chairman of the Board of Management



S. Reiser

Manager Regulatory Affairs & Certification

Însărcinat cu elaborarea documentației:

S. Reiser

Alfred Kärcher SE & Co. KG

Alfred-Kärcher-Str. 28 - 40

71364 Winnenden (Germania)

Tel.: +49 7195 14-0



Fax: +49 7195 14-2212

Winnenden, 2023/03/01

Sadržaj

Opće napomene	110
Namjenska uporaba	110
Sigurnosni napuci	110
Opis uređaja	111
Puštanje u pogon	111
Pogon	111
Stavljanje u mirovanje	112
Transport	112
Skladištenje	112
Njega i održavanje	112
Pomoć u slučaju smetnji	113
Tehnički podaci	114
EU izjava o sukladnosti	114

Opće napomene

  Prije prve uporabe Vašeg uređaja pročitajte ove originalne upute za rad i poglavlje Sigurnosne napomene. Postupajte u skladu s njima.

Čuvajte ih za kasniju uporabu ili za sljedećeg vlasnika.

Provjera isporuke

Nedostatke uočene pri preuzimanju vozila i štete nastale prilikom transporta odmah prijavite svom trgovcu odn. trgovini.

Zaštita okoliša

 Ambalažni se materijali mogu reciklirati. Molimo odložite ambalažu na ekološki prihvatljiv način.

 Električni i elektronički uređaji sadrže vrijedne reciklažne materijale, a često i sastavne dijelove poput baterija, punjivih baterija ili ulja koji kod nepropisnog rukovanja ili nepravilnog zbrinjavanja mogu predstavljati potencijalnu opasnost za ljudsko zdravlje i okoliš. Međutim, ti su sastavni dijelovi potrebni za pravilan rad uređaja. Uređaji koji su označeni ovim simbolom ne smiju se odlagati zajedno s kućnim otpadom.

Napomene o sastojcima (REACH)

Aktualne informacije o sastojcima možete pronaći na: www.kaercher.de/REACH

Jamstvo

U svakoj zemlji vrijede jamstveni uvjeti koje je izdala nadležna organizacija za distribuciju. Moguće kvarove na Vašem uređaju popravljamo besplatno unutar jamstvenog roka ako je uzrok materijalna pogreška ili pogreška u proizvodnji. U slučaju koji podliježe jamstvu obratite se s potvrdom o plaćanju Vašem prodavaču ili najbližoj ovlaštenoj servisnoj službi. (vidi adresu na poledini)

Daljnje informacije o jamstvu (ako postoje) možete pronaći u servisnom području vaše lokalne web stranice tvrtke Kärcher pod "Preuzimanja".

Pribor i zamjenski dijelovi

Koristite samo originalan pribor i originalne zamjenske dijelove jer oni jamče siguran i nesmetan rad uređaja.

Informacije o priboru i zamjenskim dijelovima pronađite na www.kaercher.com.

Sigurnosne razine

OPASNOST

• Uputa na neposredno prijeteću opasnost koja bi mogla dovesti do teške ozljede ili smrti.

UPOZORENJE

• Uputa na moguću opasnu situaciju koja bi mogla dovesti do teške ozljede ili smrti.





OPREZ

• Uputa na moguću opasnu situaciju koja bi mogla dovesti do lakših ozljeda.

PAŽNJA

• Uputa na moguću opasnu situaciju koja bi mogla dovesti do oštećenja imovine.

Simboli na uređaju

	Tlak nalijeganja valjka za metenje
	Parkirni položaj valjka za metenje
	Čišćenje filtera
	Tlak nalijeganja bočne metle

Namjenska uporaba

Koristite ovaj stroj za metenje za čišćenje unutarnjih i vanjskih površina.

Stroj za metenje predviđen je za korištenje u gospodarske svrhe.

Ovaj stroj za metenje koristite isključivo u skladu s navodima ovih uputa za rad. Svaka druga primjena smatra se nenamjenskom. Proizvođač nije odgovoran za štetu proizašlu iz toga, rizik preuzima sam korisnik.

Na stroju za metenje ne smiju se vršiti nikakve izmjene.

Stroj za metenje prikladan je samo za obloge navedene u uputama za uporabu.

Predvidiva pogrešna uporaba

Uređaj nije predviđen za vožnju po usponima.

Nikada nemojte metenjem prikupljati ili usisavati eksplozivne tvari, plinovi, nerazrijeđene kiseline i otapala (npr. benzin, razrijeđivači boja, loživo ulje) jer one u spoju s usisanim zrakom stvaraju eksplozivne pare ili mješavine.

Nikada nemojte metenjem prikupljati ili usisavati aceton, nerazrijeđene kiseline i otapala jer ona napadaju i oštećuju materijale koji su upotrijebljeni na uređaju.

Nikada nemojte metenjem prikupljati ili usisavati reaktivne metalne prašine (npr. aluminij, magnezij, cink), oni u spoju s jakim alkalnim ili kiselim sredstvima za čišćenje stvaraju eksplozivne plinove.

Nemojte metenjem prikupljati niti usisavati goruće ili užarene predmete, postoji opasnost od požara.

Ne prikupljajte metenjem nikakve tvari opasne za zdravlje.

Uređaj nije prikladan za pometanje tekućina.

Zabranjeno je zadržavati se u području opasnosti stroja. Zabranjen je rad u prostorijama u kojima prijete opasnost od eksplozije. Uređajem se ne smiju gurati/vući niti prevoziti bilo kakvi predmeti.

Prikladne podloge

Uređaj je prikladan samo za sljedeće obloge:

- asfalt
- podovi industrijskih postrojenja
- estrih
- beton
- popločane površine

Sigurnosni napuci

UPOZORENJE

Uređaj nije namijenjen za to da ga koriste djeca ili osobe s ograničenim tjelesnim, osjetnim ili mentalnim sposobnostima ili osobe koje nisu upoznate s ovim uputama.

UPOZORENJE

Djeca trebaju biti pod nadzorom kako bi se osiguralo da se ne igraju s uređajem.

UPOZORENJE

Uređaj upotrebljavajte samo u skladu s njegovom namjenom. Uzmite u obzir lokalne okolnosti i pri radu s uređajem obratite pozornost na druge osobe, osobito na djecu.

⚠ OPREZ

Prije svakog rada provjerite propisno stanje i sigurnost uređaja s radnim uređajima za rad, osobito priključnog strujnog kabela, sigurnosnog zatvarača i parnog crijeva. Uređaj ne koristite ako njegovo stanje nije besprijekorno.

⚠ OPASNOST

Na uređaju ne smijete poduzimati nikakve preinake.

⚠ OPASNOST

Opasnost od eksplozije! Držite lako zapaljive tvari podalje od uređaja.

⚠ OPASNOST

Opasnost od ozljeda! Prije svih radova na uređaju postavite sklopku za odabir programa u položaj „0” i izvadite punjivu bateriju.

⚠ UPOZORENJE

Opasnost od prignječena i abrazija na remenima, bočnim metlama, spremniku i potisnoj ručici.

⚠ OPREZ

Opasnost od ozljeda! Nosite čvrste zaštitne rukavice kada uklanjate staklo, metal ili druge materijale s oštrim rubovima iz spremnika za prljavštinu.

Opis uređaja

Za rad uređaja potreban je komplet baterija od 36 V iz sustava Kärcher Battery Power / Battery Power+ i pripadajući punjač. Ni jedno nije uključeno u opseg isporuke i može se kupiti zasebno prema zahtjevima primjene.

Informacije o odgovarajućim kompletima baterija i punjačima možete pronaći na www.kaercher.com.

Grafički prikaz uređaja

Slika A

- ① Ručka za nošenje
- ② Ručka za čišćenje filtera
- ③ Desna bočna metla
- ④ Okretna ručka za tlak nalijeganja bočne metle
- ⑤ Otključavanje dijela za usisavanje prašine
- ⑥ Poklopac ventilatora dijela za usisavanje prašine
- ⑦ Prostor za odlaganje pribora, maksimalno opterećenje 5 kg
- ⑧ Zvezdasta ručka za podešavanje potisne ručice (2x)
- ⑨ Komplet baterija*
- ⑩ Punjač*
- ⑪ Potisna ručica
- ⑫ Brtva spremnika nakupljene prljavštine
- ⑬ Valjak za metenje
- ⑭ Natpisna pločica
- ⑮ Poklopac prihvata kompleta baterija
- ⑯ Sklopka za odabir programa
- ⑰ Deblokada kompleta baterija
- ⑱ Prihvat kompleta baterija
- ⑲ Poluga tlaka nalijeganja valjka za metenje (razina metenja)
- ⑳ Brtva dijela za usisavanje prašine
- ㉑ Ventilator dijela za usisavanje prašine
- ㉒ Ručka spremnika skupljene prljavštine
- ㉓ Plosnati naborani filter
- ㉔ Pričvrtna ušica
- ㉕ Bočna metla lijevo
- ㉖ Spremnik nakupljene prljavštine, uklonjiv

*Opcija, nije sadržano u opsegu isporuke.

Puštanje u pogon

Montaža potisne ručice

1. Postavite potisnu ručicu na uređaj.

Slika B

- ① Vijak
 - ② Potisna ručica
 - ③ Zvezdasta ručka
 - ④ Podloška
2. Provucite vijak kroz držač potisne ručice i potisnu ručicu.
 3. Stavite podložnu pločicu.
 4. Stavite i zategnite zvezdastu ručku.
 5. Ponovite postupak na drugoj strani.

Podešavanje potisne ručice

1. Otpustite obje zvezdaste ručke.

Slika C

- ① Zvezdasta ručka
 - ② Potisna ručica
2. Povucite potisnu ručicu prema natrag i zakrenite je u željeni položaj.
 3. Gurnite potisnu ručicu prema naprijed i uglavite je.
 4. Zategnite zvezdaste ručke.

Montaža bočnih metli

Bočne metle isporučuju se s uređajem i moraju se pričvrstiti na uređaj prije upotrebe.

Pogledajte poglavlje „Zamjena bočne metle”.

Punjenje /umetanje kompleta baterija

Napunite komplet baterija prije uporabe.

Pridržavajte se informacija o punjenju i radu u uputama za uporabu i sigurnosnim informacijama priloženima uz komplet baterija i punjač.

1. Zakrenite poklopac prihvata kompleta baterija prema gore.

Slika D

- ① Prihvat kompleta baterija
 - ② Komplet baterija
 - ③ Poklopac prihvata kompleta baterija
2. Umetnite napunjeni komplet baterija u prihvat kompleta baterija, gurnite ga do kraja i uglavite na mjesto.
 3. Zatvorite poklopac prihvata kompleta baterija.

Pogon

Odabir programa

1. Sklopku za odabir programa okrenite na željeni program.

Slika E

- ① 0 - uređaj je isključen
- ② Metenje
- ③ Metenje s usisavanjem

Metenje

PAŽNJA

Opasnost od oštećenja

Trake za pakiranje, žice ili slično mogu oštetiti mehanizam za metenje.

Držite trake za pakiranje, žice ili slično podalje od uređaja.

Napomena

Kako biste postigli optimalan rezultat čišćenja, brzinu metenja prilagodite okolnostima.

Ispraznite spremnik nakupljene prljavštine u redovitim razmacima.

Za čišćenje bočnih rubova, spustite bočne metle.

Napomena

Na poklopac ventilatora dijela za usisavanje prašine može se staviti kanta ili drugi spremnik do maksimalno 5 kg.

1. Ako je potrebno, pričvrstite spremnik steznom trakom za poklopac. Provucite pritom steznu traku kroz ušicu za pričvršćivanje.
2. Zakrenite bočnu metlu prema gore ili dolje ovisno o zadatku.

Napomena

Prašina koju diže bočna metla se ne usisava. Koristite bočne metle samo kada metete uz rub.

3. Postavite sklopku za odabir programa na metenje ili metenje s usisavanjem.

Napomena

Koristite program za metenje s usisavanjem samo kada je pod suh.

4. Gurnite uređaj preko površine koju treba pomesti.

Podešavanje tlaka nalijeganja valjka za metenje

1. Izvucite, namjestite i spustite polugu tlaka nalijeganja valjka za metenje.

Slika F

- ① Poluga tlaka nalijeganja valjka za metenje
5 - najveći tlak nalijeganja
1 - najniži tlak nalijeganja
P - valjak za metenje podignut

Napomena

Veći tlak nalijeganja rezultira povećanom potrebnom energijom i kraćim razdobljima uporabe.

Napomena

Za parkiranje i transport stroja pomaknite ručicu u položaj "P". Valjak za metenje je potpuno podignut i izbjegnuto je oštećenje čekinja.

Podešavanje tlaka nalijeganja bočne metle

1. Zakrenite okretnu ručku tlaka nalijeganja bočne metle u željenom smjeru.

Slika G

- ① Okretna ručka za tlak nalijeganja bočne metle
+ povećanje tlaka nalijeganja
- smanjenje tlaka nalijeganja

Sakupljanje grube prljavštine

1. Lagano pritisnite potisnu ručicu prema dolje tako da se uređaj podigne sprijeda.

Slika H

2. Gurnite uređaj s podignutim prednjim krajem preko grube prljavštine.
3. Ponovno spustite uređaj.

Pražnjenje spremnika skupljene prljavštine

⚠ UPOZORENJE

Opasnost od ozljeda

Rotirajući valjak za metenje može izazvati ozljede.

Prije vađenja spremnika nakupljene prljavštine, isključite uređaj i pričekajte da se valjak za metenje prestane okretati.

Napomena

Spremnik nakupljene prljavštine ispraznite po mogućnosti na otvorenom jer se podiže prašina.

1. Okrenite sklopku za odabir programa na "0" i pričekajte da se valjak za metenje prestane okretati.
2. Povucite nekoliko puta ručku za čišćenje filtra i zatim je pustite.
3. Otključajte dio za usisavanje prašine i zakrenite ga prema gore.
4. Povucite spremnik nakupljene prljavštine pomoću ručke prema gore i izvadite ga iz uređaja.
5. Zbrinite otpad u skladu s lokalnim propisima.

Slika I

PAŽNJA

Opasnost od oštećenja

Nemojte udarati spremnikom nakupljene prljavštine o predmete kako biste ga ispraznili.

Stavljanje u mirovanje

Ako se uređaj ne koristi dulje vrijeme, izvršite sljedeće točke.

1. Uređaj odložite na ravnu površinu.
2. Okrenite sklopku za odabir programa na "0".
3. Postavite polugu tlaka nalijeganja valjka za metenje u položaj "P".
4. Vađenje kompleta baterija.
5. Očistite vozilo iznutra i izvana.
6. Uređaj parkirajte na zaštićenom i suhom mjestu.

Transport

⚠ OPREZ

Opasnost od ozljeda i oštećenja

Pri transportu uzmite u obzir težinu uređaja.

1. Okrenite sklopku za odabir programa na "0".
2. Polugu tlaka nalijeganja postavite u položaj "P".
3. Za utovar podignite uređaj za rukohvate.
4. Osigurajte uređaj klinovima na kotačima.
5. Osigurajte uređaj užadima ili zateznim trakama.
6. Pri transportu u vozilima uređaj osigurajte od proklizavanja i prevrtanja prema trenutno važećim smjernicama.

Skladištenje

⚠ UPOZORENJE

Opasnost od ozljeda i oštećenja

Uzmite u obzir težinu uređaja.

1. Izvršite postupak za stavljanje u mirovanje.
2. Vezano za skladištenje pridržavajte se naputaka u uputama za uporabu kompleta baterija.

Njega i održavanje

Opće napomene

⚠ OPASNOST

Opasnost od nesreće ili ozljede zbog nenamjernog pomicanja uređaja

Prije svih radova njege i održavanja isključite uređaj i izvucite punjivu bateriju.

Čišćenje uređaja

⚠ OPREZ

Opasnost od kratkog spoja uslijed prskanja vode

Uređaj ne čistite vodenim mlazom iz crijeva ili vodenim mlazom pod visokim tlakom.

⚠ OPASNOST

Opasnost za zdravlje uslijed prašine

Nosite masku za zaštitu od prašine i zaštitne naočale prilikom čišćenja komprimiranim zrakom.

PAŽNJA

Opasnost od oštećenja površina

Za čišćenje ne upotrebljavajte nikakva sredstva za ribanje ili agresivna sredstva za čišćenje.

1. Uređaj iznutra ispušite komprimiranim zrakom.
2. Uređaj iznutra i izvana očistite vlažnom krpom natopljenom blagom otopinom sredstva za pranje.

Intervali održavanja

Izvođenje radova na održavanju opisano je u poglavlju "Radovi na održavanju".

Dnevno

1. Provjerite ima li na valjku za metenje i bočnim metlama stranih tijela i namotanih traka.
2. Provjerite funkciju svih upravljačkih elemenata.

Jedanput tjedno

1. Provjerite plosnati naborani filter.
2. Provjerite laki hod pokretnih dijelova.
3. Provjerite istrošenost brtvenih letvica u području metenja.

Svakih pola godine

1. Provjerite zategnutost, istrošenost i funkciju pogonskih remena.

Prema istrošenosti

1. Zamijenite brtvene letvice.
2. Zamijenite valjak za metenje.
3. Zamijenite bočne metle.

Radovi održavanja

Napomena

Sve servisne radove i radove održavanja pri održavanju od strane kupca mora provesti kvalificirani stručnjak. Po potrebi se uvijek može uključiti specijalizirana trgovina proizvodima Kärcher.

1. Uređaj odložite na ravnu površinu.
2. Okrenite sklopku za odabir programa na "0".
3. Vađenje kompleta baterija.

Zamjena bočne metle

1. Zakrenite bočne metle prema gore.
2. Odvrnite zatvarač s donje strane.
 - a Otvaranje: okrećite u smjeru suprotnom od kazaljke na satu
 - b Zatvaranje: okrećite u smjeru kazaljke na satu

Slika J

- ① Zatvarač
- ② Bočna metla
- ③ Prihvatnik
3. Skinite bočnu metlu.
4. Po potrebi očistite prihvatnik.
5. Nataknite novu bočnu metlu na zahvatnik i pričvrstite zatvaračem.

Zamjena valjka za metenje

Valjak za metenje treba zamijeniti ako je rezultat metenja vidljivo lošiji i ako se više ne može prilagoditi "polugom tlaka nalijeganja valjka za metenje".

1. Izvadite spremnik nakupljene prljavštine.
2. Postavite polugu tlaka nalijeganja valjka za metenje u položaj "P".

3. Odvijte 2 vijka sa svake strane valjka za metenje

Slika K

- ① Vijak
- ② Polovica valjak za metenje
- ③ Zatik zahvatnika
- ④ Vratilo valjka za metenje
4. Razdvojite i uklonite polovice valjaka.
5. Postavite nove polovice valjka na vratilo valjka za metenje. Pazite pritom da je zatik zahvatnika ispravno postavljen.
6. Uvrnite vijke i pritegnite ih.

Zamjena brtvenih letvica

1. Odvrnite vijke kao što je prikazano na odgovarajućoj slici.
2. Skinite brtvu letvicu i zamijenite je novom brtvenom letvicom.
3. Ponovno zavrnite vijke i zategnite ih.

Slika L

Prednja brtvena letvica (na spremniku nakupljene prljavštine)

Slika M

Stražnja brtvena letvica

Slika N

Bočne brtvene letvice

Plosnati naborani filter zamijenite

⚠ OPASNOST

Opasnost za zdravlje uslijed prašine

Nosite masku za zaštitu od prašine i zaštitne naočale prilikom radova na filterarskom sustavu.

1. Povucite nekoliko puta ručku za čišćenje filtra i zatim je pustite.
2. Otpustite blokadu i zakrenite poklopac dijela za usisavanje prašine prema gore.
3. Izvadite plosnati naborani filter i umetnite novi plosnati naborani filter.

Slika O

- ① Dio za usisavanje prašine
- ② Plosnati naborani filter

Pomoć u slučaju smetnji

Napomena

Kod svih navedenih smetnji obratite se servisnoj službi (servisu)!

⚠ UPOZORENJE

Opasnost od ozljeda

Rotirajući valjak za metenje i bočne metle mogu uzrokovati ozljede.

Isključite uređaj i pričekajte da se valjak za metenje i bočne metle prestanu okretati.

Uređaj se ne daje pokrenuti

- Umetnite paket baterija.
- Pritisnite komplet baterija do kraja dok ne sjedne na mjesto.
- Napunite komplet baterija.

Učinak metenja nije zadovoljavajući

- Postavite valjak za metenje i bočne metle u skladu sa zadatkom čišćenja.
- Ako su valjak za metenje i bočna četka previše istrošeni, zamijenite ih.
- Provjerite istrošenost brtvenih letvica, po potrebi ih zamijenite.

Uređaj praši

- Ispraznite spremnik skupljene prljavštine.
- Pregledajte filter, po potrebi ga zamijenite.
- Provjerite istrošenost brtvenih letvica, po potrebi ih zamijenite.

Loše metenje u rubnom području

- Zamijenite bočne metle.
- Provjerite istrošenost brtvenih letvica, po potrebi ih zamijenite.

Nedovoljna snaga usisavanja

- Provjerite brtvu dijela za usisavanje prašine.
- Provjerite brtvu spremnika nakupljene prljavštine.

Valjak za metenje se ne okreće

- Uklonite trake ili vrpce s valjka za metenje.
- Polugu tlaka nalijeganja valjka za metenje postavite na nižu vrijednost.

Tlak nalijeganja valjka za metenje ne može se mijenjati

- Uklonite i očistite stražnju brtvu letvicu kao što je prikazano na slici M.

Tehnički podaci

		KM 70/30 C Bp
Podaci o snazi uređaja		
Radna širina	mm	480
Radna širina s 2 bočne metle	mm	980
Teoretski površinski učinak		
Površinski učinak (maks.)	m ² /h	3920
Vrsta zaštite		IPX3
Akumulator		
Tip baterije		Battery Power / Battery Power+
Napon akumulatora	V	36
Okolni uvjeti		
Okolna temperatura	°C	0 bis +45
Vlažnost zraka, bez stvaranja kondenza- ta	%	40 - 90
Dimenzije i težine		
Duljina	mm	1200
Širina	mm	770
Visina	mm	1070
Prazna težina (težina za transport)	kg	33
Dopuštena ukupna težina	kg	60
Širina valjka za metenje	mm	480
Promjer valjka za metenje	mm	240
Promjer bočne metle	mm	327
Spremnik skupljene prljavštine		
Zapremina spremnika skupljene prljavš- tine	l (kg)	45 (38)
Filtarski i usisni sustav		
Filtarski sustav		Plosnati naborani filtrar
Površina filtra	m ²	0,6
Razred prašine		M
Nazivni potlak usisnog sustava	kPa	0,04
Nazivni volumni protok usisnog sustava	l/s	18,6
Motor ventilatora (električni)		
Nazivna snaga	W	30
Motor valjka za metenje (električni)		
Nazivna snaga	W	37,5
Vrijednosti utvrđene prema EN 60335-2-72		
Vrijednost vibracije šaka-ruka	m/s ²	2,1
Nesigurnost K	m/s ²	0,2
Razina zvučnog tlaka L _{pA}	dB(A)	51
Nesigurnost K _{pA}	dB(A)	3
Razina zvučne snage L _{WA} + Nesigurnost K _{WA}	dB(A)	74
Nesigurnost K _{WA}	dB(A)	3

Pridržano pravo na tehničke izmjene.

EU izjava o sukladnosti

Ovime izjavljujemo da je dolje označeni stroj na temelju svoje koncepcije i konstrukcije kao i izvedbe koju mi stavljamo u promet sukladan odgovarajućim temeljnim sigurnosnim i zdravstvenim zahtjevima EU direktiva. U slučaju izmjene stroja koja nije dogovorena s nama ova izjava gubi svoju valjanost.

Proizvod: Stroj za metenje s usisavanjem

Tip: 1.517-xxx

Relevantne EU direktive

2006/42/EZ (+2009/127/EZ)

2014/30/EU

2011/65/EU

2000/14/EZ

Primijenjene usklađene norme

EN 60335-1

EN 60335-2-72

EN 62233: 2008

EN 55014-1: 2017 + A11: 2020

EN 55014-2: 1997 + A1: 2001 + A2: 2008

EN IEC 63000: 2018

Razina zvučne snage dB(A)

Izmjereno: 71

Zajamčeno: 74

Dolje potpisani djeluju u ime i po opunomoćenju uprave.



H. Jenner

Chairman of the Board of Management



S. Reiser

Manager Regulatory Affairs & Certification

Opunomoćenik za dokumentaciju:

S. Reiser

Alfred Kärcher SE & Co. KG

Alfred-Kärcher-Str. 28 - 40

71364 Winnenden (Njemačka)

Tel.: +49 7195 14-0

Telefaks: +49 7195 14-2212

Winnenden, 01.03.2023.

Sadržaj

Opšte napomene	115
Namenska upotreba	115
Sigurnosne napomene.....	115
Opis uređaja	116
Puštanje u pogon.....	116
Rad	116
Mirovanje	117
Transport.....	117
Skladištenje	117
Nega i održavanje.....	117
Pomoć u slučaju smetnji.....	118
Tehnički podaci	119
EU izjava o usklađenosti.....	119

Opšte napomene



Pre prve upotrebe uređaja pročitajte ovo originalno uputstvo za rad i poglavlje Sigurnosne napomene. Postupajte u skladu sa tim.

Sačuvajte oboje za buduću upotrebu ili sledeće vlasnike.

Provera isporuke

Po prijemu mašine za metenje, prodavcu, tj. prodavnicu odmah prijavite ustanovljene nedostatke i štete nastale prilikom transporta.

Zaštita životne sredine



Ambalaža može da se reciklira. Pakovanja odložite u otpad u skladu sa ekološkim propisima.



Električni i elektronski uređaji sadrže vredne materijale koji se mogu reciklirati, a često i sastavne delove kao što su

baterije, akumulatori ili ulje, koji u slučaju pogrešnog tretiranja ili pogrešnog odlaganja u otpad mogu predstavljati potencijalnu opasnost po zdravlje ljudi i životnu sredinu.

Međutim, ovi sastavni delovi su neophodni za pravilan rad uređaja. Uređaji označeni ovim simbolom ne smeju da se odlažu u kućni otpad.

Napomene o sastojcima (REACH)

Aktuelne informacije o sastojcima možete pronaći na: www.kaercher.de/REACH

Garancija

U svakoj zemlji važe uslovi garancije koje je izdala naša nadležna distributivna organizacija. Sve smetnje na vašem uređaju ćemo otkloniti besplatno u okviru garantnog roka, ukoliko je uzrok smetnje greška u materijalu ili greška u proizvodnji. U slučaju koji podleže garanciji obratite se sa dokazom o kupovini vašem prodavcu ili najbližoj ovlašćenoj lokaciji servisne službe. (Adresu vidi na poleđini)

Dodatne informacije o garanciji (ako postoje) možete pronaći u servisnom delu vaše lokalne Kärcher internet stranice pod opcijom „Preuzimanja“.

Pribor i rezervni delovi

Koristite samo originalni pribor i originalne rezervne delove pošto oni garantuju bezbedan rad i rad bez smetnji na uređaju.

Informacije o priboru i rezervnim delovima možete pronaći na www.kaercher.com.

Stepeni opasnosti

⚠ OPASNOST

- Napomena o neposrednoj opasnosti koja preti i koja može dovesti do teških telesnih povreda ili smrti.

⚠ UPOZORENJE

- Napomena o mogućoj opasnoj situaciji, koja može dovesti do teških telesnih povreda ili smrti.

⚠ OPREZ

- Napomena o mogućoj opasnoj situaciji, koja može dovesti do lakih telesnih povreda.

PAŽNJA

- Napomena o mogućoj opasnoj situaciji, koja može dovesti do materijalnih oštećenja.

Simboli na uređaju

	Pritisak naleganja valjka za metenje
	Položaj za parkiranje valjka za metenje
	Čišćenje filtera
	Pritisak naleganja bočne metle

Namenska upotreba

Koristite mašinu za metenje u svrhu čišćenja površina u unutrašnjem i spoljnom području.

Mašina za metenje je predviđena za komercijalnu upotrebu.

Koristite mašinu za metenje isključivo u skladu sa podacima u ovom uputstvu za rad. Svaka drugačija upotreba se smatra nenamenskom. Za oštećenja koja su posledica toga, proizvođač ne snosi odgovornost; rizik snosi isključivo korisnik.

Na mašini za metenje se ne smeju vršiti nikakve izmene.

Mašina za metenje je pogodna samo za podloge koje su navedene u uputstvu za rad.

Predvidiva pogrešna upotreba

Uređaj nije predviđen za vožnju po usponima.

Nikada nemojte mesti ili usisavati eksplozivne tečnosti, gasove, nerazređene kiseline niti rastvarače (npr. benzin, razeđivači za boje ili lož ulje), jer oni u spoju sa usisnim vazduhom stvaraju eksplozivna isparenja ili smese.

Nikada nemojte mesti ili usisavati aceton, nerazređene kiseline niti razeđivače, jer oni nagriza materijale koji se koriste u uređaju.

Nikada nemojte mesti ili usisavati reaktivnu metalnu prašinu (npr. od aluminijuma, magnezijuma, cinka), jer ona u spoju sa jako alkalnim i kiselim sredstvima za čišćenje stvara eksplozivne gasove.

Nemojte mesti ili usisavati zapaljene ili užarene predmete; postoji opasnost od požara.

Nemojte mesti materije, koje su štetne za zdravlje.

Uređaj nije pogodan za metenje tečnosti.

Zabranjeno je zadržavanje u područjima opasnosti. Zabranjen je rad u prostorijama u kojima pretila opasnost od eksplozije.

Ovim uređajem nije dozvoljeno guranje / povlačenje ili transportovanje predmeta.

Pogodne podloge

Uređaj je pogodan za sledeće podloge:

- Asfalt
- Podovi industrijskih postrojenja
- Estrih
- Beton
- Popločane površine

Sigurnosne napomene

⚠ UPOZORENJE

Nije predviđeno da uređaj upotrebljavaju deca ili osobe sa ograničenim fizičkim, senzoričkim ili mentalnim sposobnostima ili osobe, koje nisu upoznate sa ovim uputstvima.

⚠ UPOZORENJE

Nadgledajte decu kako biste obezbedili da se ne igraju uređajem.

⚠ UPOZORENJE

Uređaj koristiti samo u skladu sa namenom. Uzmite u obzir lokalne uslove i obratite pažnju tokom rada na treća lica, naročito decu.

⚠ OPREZ

Pre svake upotrebe proverite propisno stanje i radnu bezbednost uređaja sa radnim elementima. Nemojte koristiti uređaj ukoliko nije u besprekornom stanju.

⚠ OPASNOST

Ne sme da vršite nikakve izmene na uređaju.

⚠ OPASNOST

Opasnost od eksplozije! Držite lako zapaljive materije dalje od uređaja.

⚠ OPASNOST

Opasnost od povreda! Pre svih radova na uređaju, prekidač sa ključem postaviti u položaj "0" i odstranite akumulator.

⚠ UPOZORENJE

Opasnost od povreda usled prignječenja i struganja na kaiševima, bočnim metlama, rezervoarima i potisnim ručkama.

⚠ OPREZ

Opasnost od povreda! Nosite čvrste zaštitne rukavice prilikom uklanjanja stakla, metala ili drugih materijala sa oštrim ivicama iz posude za prljavštinu.

Opis uređaja

Za rad uređaja je potrebno akumulatorsko pakovanje od 36 V iz Kärcher Battery Power / Battery Power+ sistema i pripadajući punjač. Oba nisu uključena u obim isporuke i mogu se kupiti odvojeno u skladu sa zahtevima za primenu.

Informacije o odgovarajućim baterijama i punjačima možete pronaći na www.kaercher.com.

Slika uređaja

Slika A

- ① Ručka za nošenje
- ② Ručka za čišćenje filtera
- ③ Bočna metla, desno
- ④ Rotaciona ručka, pritisak naleganja, bočna metla
- ⑤ Otpuštanje usisavanja prašine
- ⑥ Usisavanje prašine, duvaljka, poklopac
- ⑦ Skladišni prostor za dodatnu opremu, maksimalno opterećenje 5 kg
- ⑧ Zvezdasta ručka za podešavanje potisne spojnice (2x)
- ⑨ Akumulatorsko pakovanje*
- ⑩ Punjač*
- ⑪ Potisna ručka
- ⑫ Zaptivka posude za nakupljenu prljavštinu
- ⑬ Valjak za metenje
- ⑭ Natpisna pločica
- ⑮ Poklopac držača akumulatorskog pakovanja
- ⑯ Programski prekidač
- ⑰ Deblokada akumulatorskog pakovanja
- ⑱ Držač akumulatorskog pakovanja
- ⑲ Pritisak naleganja poluge valjka za metenje (profil metenja)
- ⑳ Odvod prašine, zaptivka
- ㉑ Odvod prašine, duvaljka
- ㉒ Ručka posude za nakupljenu prljavštinu
- ㉓ Pljosnati naborani filter
- ㉔ Pričvrtna ušica
- ㉕ Bočna metla, levo
- ㉖ Posuda za nakupljenu prljavštinu, sa mogućnošću vađenja

*Opcija - nije sadržano u obimu isporuke.

Puštanje u pogon

Montaža potisne ručke

1. Postavite potisnu ručku na uređaj.
Slika B
 - ① Zavrtanj
 - ② Potisna ručka
 - ③ Zvezdasta ručka
 - ④ Ploča
2. Umetnite zavrtanje kroz držač potisne ručke i potisnu ručku.
3. Postavite disk.
4. Pričvrstite zvezdastu ručku i zategnite.
5. Postupak ponovite na suprotnoj strani.

Podešavanje potisne ručke

1. Otpustite obe zvezdaste ručke.
Slika C
 - ① Zvezdasta ručka
 - ② Potisna ručka
2. Povucite potisnu ručku unazad i okrenite se u željeni položaj.
3. Gurnite potisnu ručku napred i uglavite je na svoje mesto.
4. Zategnite zvezdaste ručke.

Montaža bočne metle

Bočne metle su deo isporuke uređaja i moraju se pričvrstiti na uređaju.

Pogledajte poglavlje "Zamena bočnih metli".

Punjenje / postavljanje akumulatora

Pre puštanja u rad akumulatorskog pakovanja. Pogledajte uputstva za punjenje i rad, u Uputstvima za upotrebu i bezbednosnim uputstvima priloženim uz akumulatorsko pakovanje i punjač.

1. Zakrenite poklopac držača akumulatorskog pakovanja nagore.

Slika D

- ① Držač akumulatorskog pakovanja
- ② Akumulatorsko pakovanje
- ③ Poklopac držača akumulatorskog pakovanja
2. Napunjeno akumulatorsko pakovanje postavite u držač akumulatora i ugurajte ga do kraja.
3. Zatvorite poklopac držača akumulatorskog pakovanja.

Rad

Izaberite program

1. Okrenite prekidač za odabir programa na željeni program.

Slika E

- ① 0 - Uređaj je isključen
- ② Metenje
- ③ Metenje sa usisavanjem

Metenje

PAŽNJA

Opasnost od oštećenja

Trake za pakovanje, žice ili slično mogu oštetiti mehanizam za metenje.

Držite trake za pakovanje, žice ili slično dalje od uređaja.

Napomena

Prilagodite brzinu vožnje uslovima, da bi se održavao optimalan rezultat čišćenja.

Ispraznite posudu za nakupljenu prljavštinu u redovnim intervalima.

Spustite bočne metle da očistite bočne ivice.

Napomena

Na poklopac ventilatora za usisavanje prašine, može se postaviti kanta ili druga posuda do najviše 5 kg.

1. Ako je potrebno, pričvrstite posudu na poklopac trakom za zatezanje. U tom slučaju, provucite traku za zatezanje kroz ušku za pričvršćenje.
2. Okrenite bočnu metlu gore ili dole u zavisnosti od zadatka.

Napomena

- Prašina koja se skuplja pored bočne metle nije isisana. Umetnite bočne metle samo prilikom čišćenja na ivici.
3. Podesite prekidač programa na metenje čišćenje ili metenje sa usisavanjem.

Napomena

- Program metenja sa usisavanjem koristite samo na suvom podu.
4. Gurajte uređaj preko površine koja treba da se pomete.

Podešavanje kontaktnog pritiska valjka za metenje

1. Izvucite, podesite i spustite valjak za metenje pritiskom poluge.

Slika F

- ① Prikaz pritiska naleganja valjka za metenje
5 - najviši pritisak naleganja
1 - najniži pritisak naleganja
P - Podignut valjak metenje

Napomena

Veći pritisak naleganja rezultira povećanom potrošnjom energije i kraćim vekom trajanja.

Napomena

Da biste parkirali i transportovali uređaj, pomerite ručicu u položaj "P". Valjak za metenje je posve podignut i izbegava se oštećenje čekinja.

Podešavanje pritiska naleganja bočne metle

1. Rotaciona ručka, pritisak naleganja, okrenite bočnu metlu u željenom smeru.

Slika G

- ① Rotaciona ručka, pritisak naleganja, bočna metla
+ povećati pritisak naleganja
- smanjiti pritisak naleganja

Sakupljanje grube prljavštine

1. Lagano gurnite potisnu spojnicu nadole tako da se uređaj podigne napred.

Slika H

2. Gurnite uređaj sa podignutim prednjim delom preko grube prljavštine.
3. Ponovo spustite uređaj.

Pražnjenje posude za nakupljenu prljavštinu

⚠ UPOZORENJE

Opasnost od povreda

Rotirajući valjak za metenje može izazvati povrede. Isključite uređaj pre uklanjanja posude za nakupljenu prljavštinu i sačekajte dok se valjak za metenje više ne okreće.

Napomena

Ispraznite posudu za nakupljenu prljavštinu na otvorenom ako je moguće, jer se otpušta prašina.

1. Okrenite prekidač za izbor programa na "0" i sačekajte da se valjak za metenje prestane okretati.
2. Povucite ručicu za čišćenje filtera nekoliko puta i otpustite je.
3. Odblokirajte usisavanje prašine i okrenite nagore.
4. Povucite posude za nakupljenu prljavštinu za ručku i izvadite je iz uređaja.
5. Odložite prljavštinu u skladu sa lokalnim propisima.

Slika I

PAŽNJA

Opasnost od oštećenja

Ne udarajte posudu za nakupljenu prljavštinu sa predmetima radi pražnjenja.

Mirovanje

Ako se uređaj ne koristi duže vreme, izvršite sledeće tačke.

1. Uređaj odložite na ravnoj površini.
2. Okrenite prekidač programa na "0".
3. Poluga, pritisak naleganja valjka za metenje u položaj "P".
4. Izvadite akumulatorsko pakovanje.
5. Očistite uređaj iznutra i spolja.
6. Uređaj smestiti na zaštićenom, ravnom i suvom mestu.

Transport

⚠ OPREZ

Opasnost od povreda i oštećenja

Prilikom transporta obratiti pažnju na težinu uređaja.

1. Okrenite prekidač programa na "0".
2. Poluga, pritisak naleganja, dovesti u položaj "P".
3. Podignite uređaj na ručkama za nošenje radi utovara.
4. Pomoću klinova osigurajte uređaj na točkovima.
5. Osigurajte uređaj užadima i zateznim trakama.
6. Prilikom transporta u vozilima, uređaj osigurati od isklizavanja i prevrtanja u skladu sa važećim direktivama.

Skladištenje

⚠ UPOZORENJE

Opasnost od povreda i oštećenja

Obratite pažnju na težinu uređaja.

1. Izvršite postupak za mirovanje uređaja.
2. Obratite pažnju na informacije o skladištenju akumulatorskog pakovanja u uputstvu za rad.

Nega i održavanje

Opšte napomene

⚠ OPASNOST

Opasnost od nezgode i povređivanja usled slučajnog pokretanja uređaja

Pre svih radova na nezi i održavanju, isključite uređaj i izvucite bateriju.

Čišćenje uređaja

⚠ OPREZ

Opasnost od kratkog spoja usled mlaza vode

Nemojte čistiti uređaj pod mlazom iz creva ili mlazom vode pod visokim pritiskom.

⚠ OPASNOST

Opasnost za zdravlje zbog prašine

Nosite masku za zaštitu od prašine i zaštitne naočare prilikom čišćenja komprimovanog vazduha.

PAŽNJA

Opasnost od oštećenja površina

Nemojte koristiti abrazivna ili agresivna sredstva za čišćenje.

1. Unutrašnju stranu uređaja izduvati komprimovanim vazduhom.
2. Unutrašnju i spoljnu stranu uređaja očistiti vlažnom krpom natopljenom u rastvor blagog sredstva za pranje.

Intervali održavanja

Izvršavanje radova na održavanju je opisano u poglavlju "Radovi na održavanju".

Dnevno

1. Proverite da li na valjku za metenje i bočnoj metli ima stranih tela i umotanih traka.
2. Proveriti funkciju svih komandnih elemenata.

Nedeljno

1. Proverite pljosnati naborani filter.
2. Proveriti pokretljivost delova.
3. Proverite istrošenog zaptivne trake u oblasti metenja.

Na polugodišnjem nivou

1. Proveriti zategnutost, istrošenost i funkciju pogonskog remena.

Nakon habanja

1. Zameniti zaptivnu lestvicu.
2. Zameniti valjak za metenje.
3. Zameniti bočnu metlu.

Radovi na održavanju

Napomena

Sve radove na servisiranju i održavanju koje vrši korisnik mora da vrši kvalifikovano stručno lice. Ti radovi mogu, po potrebi, uvek da se prepuste specijalizovanom distributeru Kärcher proizvoda.

1. Uređaj odložite na ravnoj površini.
2. Okrenite prekidač programa na „0“.
3. Izvadite akumulatorsko pakovanje.

Zamena bočne metle

1. Bočne metle zakrenite prema gore.
2. Odvrnite bravu na donjoj strani.
 - a Otvaranje: okretanjem suprotno smeru kretanja kazaljke na satu
 - b Zatvaranje: okretanjem u smeru kretanja kazaljke na satu

Slika J

- ① Zatvarač
 - ② Bočna metla
 - ③ Prihvatni deo
3. Uklonite bočnu metlu.
 4. Očistiti je, prema potrebi.
 5. Postavite novu bočnu metlu na prihvatnik i pričvrstite je zatvaračem.

Zamen valjk za metenje

Valjak za metenje mora biti promenjen ako se rezultat metenja vidno smanji i više nije moguće podešavanje sa „Poluga, pritisak naleganja valjka za metenje“.

1. Uklonite posudu za nakupljenu prljavštinu.
2. Poluga, pritisak naleganja valjka za metenje u položaj „P“.
3. Odvrnite po 2 zavrtnja sa svake strane valjka za metenje

Slika K

- ① Zavrtnj
 - ② Polovine valjka za metenje
 - ③ Prihvatna čivija
 - ④ Vratilo valjka za metenje
4. Razdvojite polovine valjka i uklonite ih.
 5. Postavite nove polovine valjka na vreteno valjka za metenje. Pri tome obratite pažnju na pravilan položaj zaptivnog prstena.
 6. Zaviti zavrtnje i čvrsto pritegnuti.

Zamenite zaptivne letvice

1. Odvrnite zavrtnje kao što je prikazano na odgovarajućoj slici.
2. Uklonite zaptivnu letvu i zamenite je novom zaptivnom letvom.
3. Opet zavrtnite i zategnite zavrtnje.

Slika L

Prednja zaptivna letvica (na posudi za nakupljenu prljavštinu)

Slika M

Zadnja zaptivna letvica

Slika N

Bočne zaptivne letvice

Zamena pljosnatog naboranog filtera

⚠ OPASNOST

Opasnost za zdravlje zbog prašine

Nosite masku za zaštitu od prašine i zaštitne naočare prilikom izvođenja radova na filterskom sistemu.

1. Povucite ručicu za čišćenje filtera nekoliko puta i otpustite je.
2. Otpustite poklopac za usisavanje prašine i okrenite ga prema gore.
3. Izvucite pljosnati naborani filter i umetnite novi pljosnati naborani filter.

Slika O

- ① Usisavanje prašine
- ② Pljosnati naborani filter

Pomoć u slučaju smetnji

Napomena

Za sve smetnje koje nisu navedene, stupiti u kontakt sa servisnom službom (servisom)!

⚠ UPOZORENJE

Opasnost od povreda

Rotirajući valjak za metenje i bočne metle mogu izazvati povrede. Isključite uređaj i sačekajte da valjak za metenje i bočna metla više ne rotiraju.

Uređaj ne može da se pokrene

- Postavite akumulatorsko pakovanje.
- Potpuno pritisnite bateriju dok ne klikne na svoje mesto.
- Napunite akumulatorsko pakovanje.

Snaga metenja nije zadovoljavajuća

- Podesite valjak za metenje i bočnu metlu u skladu sa zadatkom čišćenja.
- Valjak za metenje i bočne metle se previše troše, zamenite ih.
- Zaptivne letvice proverite na znakove istrošenosti i zamenite ih, ako je potrebno.

Uređaj je prašnjav

- Ispraznite posudu za nakupljenu prljavštinu.
- Proverite filter, po potrebi ga zamenite.
- Zaptivne letvice proverite na znakove istrošenosti i zamenite ih, ako je potrebno.

Loše metenje u predelu ivice

- Zameniti bočnu metlu.
- Zaptivne letvice proverite na znakove istrošenosti i zamenite ih, ako je potrebno.

Nedovoljna snaga usisavanja

- Proverite zaptivku za usisavanje prašine.
- Proverite zaptivku posude za nakupljenu prljavštinu.

Valjak za metenje ne rotira

- Uklonite umotane trake ili kanape sa valjka za metenje.
- Podesite kontaktni pritisak poluge valjka za čišćenje na nižu vrednost.

Kontaktni pritisak valjka za čišćenje se ne može menjati

- Uklonite i očistite zadnju zaptivnu traku u skladu sa slikom M.

Tehnički podaci

		KM 70/30 C Bp
Podaci o snazi uređaja		
Radna širina	mm	480
Radna širina sa 2 bočne metle	mm	980
Teoretski površinski učinak		
Površinski učinak (maks.)	m ² /h	3920
Vrsta zaštite		IPX3
Akumulator		
Tip baterije		Battery Power / Battery Power+
Napon akumulatora	V	36
Uslovi okruženja		
Temperatura okoline	°C	0 bis +45
Vlažnost vazduha, bez stvaranja kondenzata	%	40 - 90
Dimenzije i težine		
Dužina	mm	1200
Širina	mm	770
Visina	mm	1070
Prazna težina (transportna težina)	kg	33
Dozvoljena ukupna težina	kg	60
Širina valjka za metenje	mm	480
Prečnik valjka za metenje	mm	240
Prečnik bočne metle	mm	327
Posuda za nakupljenu prljavštinu		
Zapremina posude za nakupljenu prljavštinu	l (kg)	45 (38)
Filteri i usisni sistem		
Filterski sistem		Pljosnati naborani filter
Površina filtera	m ²	0,6
Klasa prašine		M
Nominalni potpritisak usisnog sistema	kPa	0,04
Nominalni zapreminski protok usisnog sistema	l/s	18,6
Motor ventilatora (električni)		
Nominalna snaga	W	30
Motor valjaka za metenje (električni)		
Nominalna snaga	W	37,5
Utvrđene vrednosti prema EN 60335-2-72		
Vrednost vibracije na šaci i ruci	m/s ²	2,1
Nepouzdanost K	m/s ²	0,2
Nivo zvučnog pritiska L _{pA}	dB(A)	51
Nepouzdanost K _{pA}	dB(A)	3
Nivo zvučne snage L _{WA} + nepouzdanost K _{WA}	dB(A)	74
Nepouzdanost K _{WA}	dB(A)	3

Zadržano pravo na tehničke promene.

EU izjava o usklađenosti

Ovim putem izjavljujemo da mašina označena u nastavku, na osnovu svoje koncepcije i konstrukcije kao i u izvedbi koju smo pustili u promet, odgovara važećim osnovnim zahtevima za bezbednost i zdravlje iz EU direktiva. U slučaju izmena na mašini bez naše saglasnosti ova izjava prestaje da važi.

Proizvod: Mašina za metenje i usisavanje podova
Tip: 1.517-xxx

Važeće direktive EU

2006/42/EZ (+2009/127/EZ)

2014/30/EU

2011/65/EU

2000/14/EZ

Primenjene harmonizovane norme

EN 60335-1

EN 60335-2-72

EN 62233: 2008

EN 55014-1: 2017 + A11: 2020

EN 55014-2: 1997 + A1: 2001 + A2: 2008

EN IEC 63000: 2018

Nivo zvučne snage dB(A)

Izmereno: 71

Garantovano: 74

Potpisnici deluju po nalogu i uz punomoć upravnog odbora.



H. Jenner

Chairman of the Board of Management



S. Reiser

Manager Regulatory Affairs & Certification

Lice ovlašćeno za dokumentaciju:

S. Reiser

Alfred Kärcher SE & Co. KG

Alfred-Kärcher-Str. 28 - 40

71364 Winnenden (Germany)

Tel.: +49 7195 14-0



Faks: +49 7195 14-2212

Winnenden, 2023/03/01

Περιεχόμενα

Γενικές υποδείξεις	120
Προβλεπόμενη χρήση	120
Οδηγίες ασφαλείας	121
Περιγραφή συσκευής	121
Έναρξη χρήσης	121
Λειτουργία	121
Μακροχρόνια αποθήκευση	122
Μεταφορά	122
Αποθήκευση	122
Φροντίδα και συντήρηση	122
Αντιμετώπιση βλαβών	123
Τεχνικά στοιχεία	124
Δήλωση συμμόρφωσης ΕΕ	125

Γενικές υποδείξεις

  Πριν από την πρώτη χρήση της συσκευής, διαβάστε αυτές τις γενικές οδηγίες χρήσης και το κεφάλαιο Υποδείξεις ασφαλείας. Εφαρμόζετε αυτές τις

οδηγίες.

Φυλάξτε αυτές τις οδηγίες για μεταγενέστερη χρήση ή για τον επόμενο ιδιοκτήτη.

Έλεγχος παράδοσης

Κατά την παραλαβή του σάρωθρο δηλώστε αμέσως στο κατάστημα αγοράς τυχόν ελαττώματα και ζημιές μεταφοράς που διαπιστώσατε.

Προστασία του περιβάλλοντος

 Τα υλικά συσκευασίας είναι ανακυκλώσιμα. Ανακυκλώνετε τις συσκευασίες με περιβαλλοντικά ορθό τρόπο.

 Οι ηλεκτρικές και οι ηλεκτρονικές συσκευές περιέχουν πολύτιμα ανακυκλώσιμα υλικά και, συχνά, επίσης εξαρτήματα όπως απλές και επαναφορτιζόμενες μπαταρίες ή λάδια, που σε περίπτωση λανθασμένης χρήσης ή απόρριψης μπορούν να θέσουν σε κίνδυνο την ανθρώπινη υγεία και το περιβάλλον. Ωστόσο, αυτά τα συστατικά είναι απαραίτητα για τη σωστή λειτουργία της συσκευής. Οι συσκευές που φέρουν αυτό το σύμβολο δεν επιτρέπεται να απορρίπτονται μαζί με τα οικιακά απορρίμματα.

Υποδείξεις σχετικά με συστατικά (REACH)

Ενημερωμένες πληροφορίες σχετικά με τα συστατικά θα βρείτε στη διεύθυνση: www.kaercher.de/REACH

Εγγύηση

Σε κάθε χώρα ισχύουν οι όροι εγγύησης οι οποίοι εκδίδονται από την αρμόδια εταιρεία διανομής μας. Τυχόν βλάβες στη συσκευή σας επιδιορθώνονται από εμάς χωρίς χρέωση εντός της προθεσμίας εγγύησης, εφόσον οφείλονται σε σφάλμα υλικού ή κατασκευής. Σε περίπτωση εγγύησης απευθυνθείτε στον προμηθευτή σας ή στο πλησιέστερο εξουσιοδοτημένο συνεργείο, προσκομίζοντας το παραστατικό της αγοράς. (για διευθύνσεις βλέπε την πίσω σελίδα)

Περαιτέρω πληροφορίες για την εγγύηση (εάν υπάρχουν) θα βρείτε στην καρτέλα σέρβις της τοπικής ιστοσελίδας της Kärcher στην ενότητα "Downloads".

Παρελκόμενα και ανταλλακτικά

Χρησιμοποιείτε μόνο γνήσια παρελκόμενα και γνήσια ανταλλακτικά, καθώς αυτά εγγυώνται την ασφαλή και απρόσκοπτη λειτουργία της συσκευής. Πληροφορίες σχετικά με τα παρελκόμενα και τα ανταλλακτικά θα βρείτε στη διεύθυνση www.kaercher.com.

Διαβαθμίσεις κινδύνων

⚠ ΚΙΝΔΥΝΟΣ

• Υπόδειξη άμεσου κινδύνου, ο οποίος οδηγεί σε σοβαρούς τραυματισμούς ή θάνατο.

⚠ ΠΡΟΕΙΔΟΠΟΙΗΣΗ

• Υπόδειξη πιθανώς επικίνδυνης κατάστασης, η οποία μπορεί να οδηγήσει σε σοβαρούς τραυματισμούς ή θάνατο.





⚠ ΠΡΟΣΟΧΗ

• Υπόδειξη πιθανώς επικίνδυνης κατάστασης, η οποία μπορεί να οδηγήσει σε ελαφρείς τραυματισμούς.

ΠΡΟΣΟΧΗ

• Υπόδειξη πιθανώς επικίνδυνης κατάστασης, η οποία μπορεί να οδηγήσει σε υλικές ζημιές.

Σύμβολα επάνω στη συσκευή

	Πίεση επαφής κυλινδρικής βούρτσας
	Θέσης στάθμευσης κυλινδρικής βούρτσας
	Καθαρισμός φίλτρου
	Πίεση επαφής πλαϊνής βούρτσας

Προβλεπόμενη χρήση

Αυτό το σάρωθρο προορίζεται για το σκούπισμα επιφανειών σε εσωτερικούς και εξωτερικούς χώρους.

Το μηχάνημα προορίζεται για επαγγελματική χρήση.

Χρησιμοποιείτε αυτό το σάρωθρο αποκλειστικά και μόνο σύμφωνα με τα στοιχεία σ' αυτές τις οδηγίες χειρισμού.

Οποιαδήποτε διαφορετική χρήση δεν θεωρείται ενδεδειγμένη. Για ζημιές που προκύπτουν από τη μη ενδεδειγμένη χρήση, ο κατασκευαστής δεν φέρει ευθύνη. Ο χρήστης αναλαμβάνει πλήρως τον σχετικό κίνδυνο.

Στο σάρωθρο δεν επιτρέπεται να γίνει καμία τροποποίηση.

Το σάρωθρο ενδείκνυται μόνο για τις επιφάνειες που αναγράφονται στις οδηγίες χρήσης.

Προβλέπιμη λανθασμένη χρήση

Η συσκευή δεν προβλέπεται για οδήγηση σε ανηφορικά δάπεδα.

Ποτέ μην σκουπίζετε και μην αναρροφάτε εκρηκτικά υγρά, αέρια, μη αραιωμένα οξέα και διαλυτικά (π.χ. βενζίνη, υγρά αραιώσης χρωμάτων, πετρέλαιο θέρμανσης), επειδή σε συνδυασμό με τον αέρα αναρρόφησης σχηματίζουν εκρηκτικούς ατμούς και μείγματα.

Ποτέ μην σκουπίζετε και μην αναρροφάτε ακετόνη, μη αραιωμένα οξέα και διαλύτες, επειδή μπορεί να διαβρώσουν και να προκαλέσουν ζημιά στα υλικά του μηχανήματος.

Μην σκουπίζετε και μην αναρροφάτε μεταλλικές σκόνες που αντιδρούν (π.χ. αλουμίνιο, μαγνήσιο, ψευδάργυρο), καθώς σε συνδυασμό με ισχυρά αλκαλικά ή όξινα απορρυπαντικά δημιουργούν εκρηκτικά αέρια.

Μην σκουπίζετε και μην αναρροφάτε καιγόμενα ή πυρακτωμένα αντικείμενα. Υπάρχει κίνδυνος πυρκαγιάς.

Μην σκουπίζετε υλικά που περιέχουν επικίνδυνες ουσίες για την υγεία.

Η συσκευή δεν είναι κατάλληλη για το σκούπισμα υγρών.

Απαγορεύεται η παραμονή στις περιοχές κινδύνου.

Απαγορεύεται η λειτουργία σε χώρους, όπου υφίσταται κίνδυνος έκρηξης.

Το σπρώξιμο, το τράβηγμα ή η μεταφορά αντικειμένων με αυτό το μηχάνημα αυτό απαγορεύεται.

Κατάλληλες επιφάνειες

Το μηχάνημα ενδείκνυται μόνο για τα παρακάτω δάπεδα:

- Άσφαλτος
- Βιομηχανικά δάπεδα
- Τσιμεντοκονίαμα
- Σκυρόδεμα
- Λιθόστρωτο

Οδηγίες ασφαλείας

⚠ ΠΡΟΕΙΔΟΠΟΙΗΣΗ

Αυτή η συσκευή δεν επιτρέπεται να χρησιμοποιείται από παιδιά ή από ενήλικες με περιορισμένες σωματικές, αισθητηριακές ή νοητικές ικανότητες καθώς ούτε και από άτομα που δεν γνωρίζουν αυτές τις οδηγίες.

⚠ ΠΡΟΕΙΔΟΠΟΙΗΣΗ

Επιβλέψτε τα παιδιά, ώστε να είστε βέβαιοι ότι δεν παίζουν με τη συσκευή.

⚠ ΠΡΟΕΙΔΟΠΟΙΗΣΗ

Χρησιμοποιείτε το εργαλείο μόνο για τον σκοπό που προορίζεται. Λαμβάνετε υπόψη τις τοπικές συνθήκες και προσέχετε κατά τη χρήση του εργαλείου την παρουσία άλλων ανθρώπων, και ιδιαίτερα παιδιών.

⚠ ΠΡΟΣΟΧΗ

Πριν από κάθε λειτουργία ελέγχετε την καλή κατάσταση και τη λειτουργική ασφάλεια της συσκευής και του εξοπλισμού της. Μην χρησιμοποιείτε τη συσκευή, εάν δεν λειτουργεί άψογα.

⚠ ΚΙΝΔΥΝΟΣ

Στη συσκευή δεν επιτρέπεται να γίνει καμία μετατροπή.

⚠ ΚΙΝΔΥΝΟΣ

Κίνδυνος έκρηξης! Κρατήστε τις εύφλεκτες ουσίες μακριά από τη συσκευή.

⚠ ΚΙΝΔΥΝΟΣ

Κίνδυνος τραυματισμού! Πριν από κάθε εργασία στη συσκευή θέστε τον διακόπτη προγραμμάτων στο "0" και αφαιρέστε την μπαταρία.

⚠ ΠΡΟΕΙΔΟΠΟΙΗΣΗ

Κίνδυνος σύνθλιψης και τριβής στους ιμάντες, τις πλαϊνές βούρτσες, το δοχείο και τη χειρολαβή οδήγησης.

⚠ ΠΡΟΣΟΧΗ

Κίνδυνος τραυματισμού! Φοράτε ανθεκτικά προστατευτικά γάντια όταν αφαιρείτε γυαλιά, μέταλλα ή άλλα αιχμηρά υλικά από το δοχείο σκουπιδιών.

Περιγραφή συσκευής

Για τη λειτουργία της συσκευής απαιτείται μια μπαταρία 36 V από το σύστημα Kärcher Battery Power / Battery Power+ και ο αντίστοιχος φορτιστής. Και τα δύο δεν περιλαμβάνονται στη συσκευασία παράδοσης και μπορούν να αγοραστούν ξεχωριστά ανάλογα με τις απαιτήσεις της εφαρμογής.

Πληροφορίες για τις κατάλληλες μπαταρίες και τους φορτιστές θα βρείτε στη διεύθυνση www.kaercher.com.

Απεικόνιση συσκευής

Εικόνα A

- 1 Λαβή μεταφοράς
- 2 Λαβή καθαρισμού φίλτρου
- 3 Πλαϊνή σκούπα δεξιά
- 4 Περιστροφική λαβή πίεσης επαφής πλαϊνής βούρτσας
- 5 Απασφάλιση αναρρόφησης σκόνης
- 6 Κάλυμμα φυσητήρα αναρρόφησης σκόνης
- 7 Ράφι για παρελκόμενα, μέγιστο φορτίο 5 kg
- 8 Αστεροειδείς βίδες για ρύθμιση λαβής οδήγησης (2x)
- 9 Μπαταρίες*
- 10 Φορτιστής*
- 11 Λαβή οδήγησης
- 12 Τσιμούχα δοχείου απορριμμάτων
- 13 Κυλινδρική σκούπα
- 14 Πινακίδα τύπου
- 15 Κάλυμμα υποδοχής μπαταρίας
- 16 Διακόπτης προγράμματος
- 17 Απασφάλιση μπαταριών
- 18 Υποδοχή μπαταρίας
- 19 Μοχλός πίεσης επαφής κυλινδρικής βούρτσας (επιφάνεια σάρωσης)
- 20 Τσιμούχα αναρρόφησης σκόνης
- 21 Φυσητήρας αναρρόφησης σκόνης

22 Λαβή δοχείου απορριμμάτων

23 Λεπτό πτυχωτό φίλτρο

24 Θηλιά στερέωσης

25 Πλευρική σκούπα αριστερά

26 Δοχείο απορριμμάτων, αποσπώμενο

*Προαιρετικά, δεν συμπεριλαμβάνεται στον βασικό εξοπλισμό.

Έναρξη χρήσης

Τοποθέτηση χειρολαβής οδήγησης

1. Τοποθετήστε τη χειρολαβή οδήγησης στη συσκευή.

Εικόνα B

- 1 Βίδα
 - 2 Χειρολαβή οδήγησης
 - 3 Αστεροειδής βίδα
 - 4 Ροδέλα
2. Περάστε τη βίδα μέσα από το στήριγμα και από τη χειρολαβή οδήγησης.
3. Βάλτε τη ροδέλα.
4. Τοποθετήστε την αστεροειδή βίδα και σφίξτε την.
5. Επαναλάβετε τη διαδικασία στην απέναντι πλευρά.

Ρύθμιση χειρολαβής οδήγησης

1. Λύστε και τις δύο αστεροειδείς βίδες.

Εικόνα C

- 1 Αστεροειδής βίδα
 - 2 Χειρολαβή οδήγησης
2. Τραβήξτε τη χειρολαβή οδήγησης προς τα πίσω και στρέψτε την στην επιθυμητή θέση.
3. Σπρώξτε τη χειρολαβή οδήγησης προς τα εμπρός και ασφαλίστε την.
4. Σφίξτε τις αστεροειδείς βίδες.

Τοποθέτηση πλαϊνών βουρτσών

Οι πλαϊνές βούρτσες παρέχονται μαζί με τη συσκευή και πρέπει να στερεωθούν στη συσκευή πριν από τη θέση σε λειτουργία. Βλ. κεφάλαιο "Αντικατάσταση πλαϊνής βούρτσας".

Φόρτιση / τοποθέτηση μπαταρίας

Πριν από τη θέση σε λειτουργία φορτίστε την μπαταρία.

Τηρείτε τις οδηγίες φόρτισης και λειτουργίας που περιέχονται στα εγχειρίδια λειτουργίας και στις οδηγίες ασφαλείας που συνοδεύουν τις μπαταρίες και τον φορτιστή.

1. Στρέψτε προς τα πάνω το κάλυμμα της υποδοχής μπαταρίας.

Εικόνα D

- 1 Υποδοχή μπαταρίας
 - 2 Μπαταρίες
 - 3 Κάλυμμα υποδοχής μπαταρίας
2. Τοποθετήστε τη φορτισμένη μπαταρία στην ειδική υποδοχή, σπρώξτε την μέχρι το τέρμα και ασφαλίστε τη στη θέση της.
3. Κλείστε το κάλυμμα της θήκης της μπαταρίας.

Λειτουργία

Επιλογή προγράμματος

1. Περιστρέψτε τον διακόπτη επιλογής στο επιθυμητό πρόγραμμα.

Εικόνα E

- 1 0 - Η συσκευή είναι απενεργοποιημένη
- 2 Σάρωση
- 3 Σάρωση με αναρρόφηση

Σάρωση

ΠΡΟΣΟΧΗ

Κίνδυνος πρόκλησης ζημιάς

Οι ταινίες συσκευασίας, τα σύρματα ή παρόμοια μπορεί να προκαλέσουν ζημιά στο μηχανισμό σάρωσης.

Κρατήστε ταινίες συσκευασίας, σύρματα και παρόμοια μακριά από τη συσκευή.

Υπόδειξη

Για να έχετε το σωστό αποτέλεσμα καθαρισμού προσαρμόζετε την ταχύτητα οδήγησης στις υπάρχουσες συνθήκες.

Αδειάζετε το δοχείο σκουπιδιών σε τακτά χρονικά διαστήματα.

Για να καθαρίσετε τις πλαϊνές άκρες χαμηλώστε τις πλαϊνές βούρτσες.

Υπόδειξη

Στο καπό του ανεμιστήρα αναρρόφησης σκόνης μπορεί να τοποθετηθεί ένας κάδος ή άλλο δοχείο βάρους έως 5 kg το πολύ.

1. Εάν είναι απαραίτητο, στερεώστε το δοχείο στο καπό με ιμάντα. Για τον σκοπό αυτό περάστε τον ιμάντα μέσα από την οπή στερέωσης.
2. Ανάλογα με την εργασία στρέψτε τις πλαϊνές βούρτσες προς τα πάνω ή προς τα κάτω.

Υπόδειξη

Η σκόνη που στροβιλίζεται από την πλαϊνή βούρτσα δεν αναρροφάται. Χρησιμοποιήστε τις πλαϊνές βούρτσες μόνο όταν σκουπίζετε τις άκρες.

3. Ρυθμίστε τον διακόπτη προγράμματος σε σκούπισμα ή σκούπισμα με αναρρόφηση.

Υπόδειξη

Χρησιμοποιήστε το πρόγραμμα σκούπισμα με αναρρόφηση μόνο σε στεγνά δάπεδα.

4. Οδηγήστε τη συσκευή επάνω στην επιφάνεια που θέλετε.

Ρύθμιση της πίεσης επαφής της κυλινδρικής βούρτσας

1. Τραβήξτε έξω, ρυθμίστε και χαμηλώστε πάλι τον μοχλό πίεσης επαφής της κυλινδρικής βούρτσας.

Εικόνα F

- ① Μοχλός πίεσης επαφής κυλινδρικής βούρτσας
5 - Υψηλότερη πίεση επαφής
1 - Χαμηλότερη πίεση επαφής
P - Ανυψωμένη κυλινδρική βούρτσα

Υπόδειξη

Η υψηλότερη πίεση επαφής έχει ως αποτέλεσμα υψηλότερες απαιτήσεις ενέργειας και μικρότερους χρόνους λειτουργίας.

Υπόδειξη

Για να σταθμεύσετε και να μεταφέρετε τη συσκευή, μετακινήστε τον μοχλό στη θέση "P". Η κυλινδρική βούρτσα ανασηκώνεται πλήρως και αποφεύγεται η ζημιά στις τρίχες.

Ρύθμιση της πίεσης επαφής των πλαϊνών βουρτσών

1. Στρέψτε την περιστροφική λαβή για την πίεση επαφής της πλαϊνής βούρτσας προς την επιθυμητή κατεύθυνση.

Εικόνα G

- ① Περιστροφική λαβή πίεσης επαφής πλαϊνής βούρτσας
+ Αύξηση της πίεσης επαφής
- Μείωση της πίεσης επαφής

Αναρρόφηση χονδρών ρύπων

1. Πιέστε ελαφρά προς τα κάτω τη χειρολαβή οδήγησης ώστε να σηκωθεί το μπροστινό μέρος της συσκευής.

Εικόνα H

2. Με το μπροστινό μέρος ανασηκωμένο στρώστε τη συσκευή πάνω από τους χονδρούς ρύπους.
3. Χαμηλώστε ξανά τη συσκευή.

Εκκένωση δοχείου σκουπιδιών

Δ ΠΡΟΕΙΔΟΠΟΙΗΣΗ

Κίνδυνος τραυματισμού

Η περιστρεφόμενη κυλινδρική βούρτσα μπορεί να προκαλέσει τραυματισμούς.

Πριν αφαιρέσετε το δοχείο σκουπιδιών, απενεργοποιήστε τη συσκευή και περιμένετε μέχρι να σταματήσει να περιστρέφεται η κυλινδρική βούρτσα.

Υπόδειξη

Αδειάζετε το δοχείο σκουπιδιών σε εξωτερικό χώρο, εάν είναι δυνατόν, καθώς σηκώνεται σκόνη.

1. Γυρίστε τον διακόπτη επιλογής προγράμματος στο "0" και περιμένετε μέχρι να σταματήσει να περιστρέφεται η κυλινδρική βούρτσα.
2. Τραβήξτε και αφήστε τη λαβή καθαρισμού του φίλτρου αρκετές φορές.
3. Απασφαλίστε την αναρρόφηση σκόνης και στρέψτε την προς τα πάνω.
4. Τραβήξτε το δοχείο σκουπιδιών προς τα πάνω από τη λαβή και αφαιρέστε το από τη συσκευή.
5. Απορρίψτε τα σκουπίδια σύμφωνα με τους τοπικούς κανονισμούς.

Εικόνα I

ΠΡΟΣΟΧΗ

Κίνδυνος πρόκλησης ζημιάς

Για να αδειάσετε το δοχείο σκουπιδιών μην το χτυπάτε σε αντικείμενα.

Μακροχρόνια αποθήκευση

Εάν η συσκευή δεν πρόκειται να χρησιμοποιηθεί για μεγάλο χρονικό διάστημα, εκτελέστε τα ακόλουθα.

1. Τοποθετήστε τη συσκευή πάνω σε επίπεδη επιφάνεια.
2. Γυρίστε τον διακόπτη προγράμματος στο "0".
3. Φέρτε τον μοχλό πίεσης επαφής της κυλινδρικής βούρτσας στη θέση "P".
4. Αφαιρέστε την μπαταρία.
5. Καθαρίστε τη συσκευή εσωτερικά και εξωτερικά.
6. Αφήστε το μηχάνημα σε προστατευόμενο και στεγνό μέρος.

Μεταφορά

Δ ΠΡΟΣΟΧΗ

Κίνδυνος τραυματισμού και πρόκλησης ζημιάς

Κατά τη μεταφορά προσέξτε το βάρος του μηχανήματος.

1. Γυρίστε τον διακόπτη προγράμματος στο "0".
2. Φέρτε τον μοχλό πίεσης επαφής στη θέση "P".
3. Για φόρτωση της συσκευής, ανασηκώστε την από τις λαβές μεταφοράς.
4. Ασφαλίστε τη συσκευή στους τροχούς με σφήνες.
5. Ασφαλίστε τη συσκευή με σχοινιά ή ιμάντες πρόσδεσης.
6. Κατά τη μεταφορά σε οχήματα ασφαλίστε τη συσκευή σύμφωνα με τις ισχύουσες οδηγίες έναντι ολίσθησης και ανατροπής.

Αποθήκευση

Δ ΠΡΟΕΙΔΟΠΟΙΗΣΗ

Κίνδυνος τραυματισμού και πρόκλησης ζημιάς

Προσέξτε το βάρος του μηχανήματος.

1. Πραγματοποιήστε της ενέργειες αποθήκευσης.
2. Τηρείτε τις οδηγίες λειτουργίας της μπαταρίας σχετικά με την αποθήκευση.

Φροντίδα και συντήρηση

Γενικές υποδείξεις

Δ ΚΙΝΔΥΝΟΣ

Κίνδυνος ατυχήματος και τραυματισμού από ακούσια κίνηση της συσκευής

Πριν από κάθε εργασία φροντίδας και συντήρησης απενεργοποιείτε τη συσκευή και αφαιρείτε την μπαταρία.

Καθαρισμός μηχανήματος

⚠ ΠΡΟΣΟΧΗ

Κίνδυνος βραχυκυκλώματος από δέσμη νερού με πίεση
Μην καθαρίζετε το μηχάνημα με σωλήνα νερού ή με δέσμη νερού υψηλής πίεσης.

⚠ ΚΙΝΔΥΝΟΣ

Κίνδυνος για την υγεία από σκόνη
Κατά τον καθαρισμό με πεπιεσμένο αέρα φοράτε προστατευτική μάσκα και προστατευτικά γυαλιά.

ΠΡΟΣΟΧΗ

Κίνδυνος ζημιάς στις επιφάνειες
Για το καθάρισμα μην χρησιμοποιείτε ποτέ σκληρά ή καυστικά καθαριστικά υλικά.

1. Φυσήξτε το μηχάνημα εσωτερικά με πεπιεσμένο αέρα.
2. Καθαρίζετε το μηχάνημα εσωτερικά και εξωτερικά με υγρό πανί εμποτισμένο σε διάλυμα ήπιου απορρυπαντικού.

Χρονικά διαστήματα συντήρησης

Ο τρόπος εκτέλεσης των εργασιών συντήρησης περιγράφεται στο κεφάλαιο «Εργασίες συντήρησης».

Καθημερινά

1. Ελέγχετε την κυλινδρική και την πλαϊνή βούρτσα για τυλιγμένες ταινίες.
2. Ελέγχετε τη λειτουργία όλων των οργάνων χειρισμού.

Κάθε εβδομάδα

1. Ελέγχετε το λεπτό πτυχωτό φίλτρο.
2. Ελέγχετε την απρόσκοπτη κίνηση των κινητών τμημάτων.
3. Ελέγχετε τη φθορά των στεγανοποιητικών λωρίδων στην περιοχή σάρωσης.

Ανά εξάμηνο

1. Ελέγχετε την τάνυση, τη φθορά και τη λειτουργία των ιμάντων κίνησης.

Μετά από φθορά

1. Αντικαταστήστε τις λωρίδες στεγανοποίησης.
2. Αντικαταστήστε την κυλινδρική βούρτσα.
3. Αντικαταστήστε την πλαϊνή βούρτσα.

Εργασίες συντήρησης

Υπόδειξη

Όλες οι εργασίες σέρβις και συντήρησης που γίνονται με ευθύνη του πελάτη πρέπει να εκτελούνται από εξειδικευμένα άτομα. Όταν θέλετε μπορείτε να ζητήσετε τη βοήθεια κάποιου αντιπροσώπου της εταιρίας Kärcher.

1. Τοποθετήστε τη συσκευή πάνω σε επίπεδη επιφάνεια.
2. Γυρίστε τον διακόπτη προγράμματος στο "0".
3. Αφαιρέστε την μπαταρία.

Αλλαγή πλαϊνής βούρτσας

1. Γυρίστε την πλαϊνή βούρτσα προς τα πάνω.
 2. Ξεβιδώστε την τάπα στην κάτω πλευρά.
 - a Άνοιγμα: γυρίστε αριστερόστροφα
 - b Κλείσιμο: γυρίστε δεξιόστροφα
- Εικόνα J**
- ① Ασφάλεια
 - ② Πλαϊνή βούρτσα
 - ③ Υποδοχή
3. Αφαιρέστε την πλαϊνή βούρτσα.
 4. Όταν χρειάζεται, καθαρίζετε την υποδοχή.
 5. Βάλτε τη νέα πλαϊνή βούρτσα στην υποδοχή και στερεώστε την με την ασφάλεια.

Αλλαγή κυλινδρικής βούρτσας

Η κυλινδρική βούρτσα πρέπει να αντικαθίσταται όταν το αποτέλεσμα σάρωσης μειώνεται ορατά και δεν είναι πλέον δυνατή η ρύθμισή του με τον "Μοχλό πίεσης επαφής της κυλινδρικής βούρτσας".

1. Αφαιρέστε το δοχείο σκουπιδιών.
2. Φέρτε τον μοχλό πίεσης επαφής της κυλινδρικής βούρτσας στη θέση "P".
3. Ξεβιδώστε 2 βίδες σε κάθε πλευρά της κυλινδρικής βούρτσας.

Εικόνα K

- ① Βίδα
 - ② Μισή κυλινδρική βούρτσα
 - ③ Πείρος
 - ④ Άξονας κυλινδρικής βούρτσας
4. Αποσυνδέστε τα δύο ήμισυ της κυλινδρικής βούρτσας και αφαιρέστε τα.
 5. Τοποθετήστε τα καινούργια ήμισυ της κυλινδρικής βούρτσας στον άξονα. Ταυτόχρονα προσέξτε τη σωστή θέση του πείρου.
 6. Βιδώστε και σφίξτε τις βίδες.

Αντικατάσταση λωρίδων στεγανοποίησης

1. Ξεβιδώστε τις βίδες όπως φαίνεται στην αντίστοιχη εικόνα.
2. Αφαιρέστε τη λωρίδα στεγανοποίησης και αντικαταστήστε την με νέα.
3. Βιδώστε και σφίξτε ξανά τις βίδες.

Εικόνα L

Μπροστινή λωρίδα στεγανοποίησης (στο δοχείο σκουπιδιών)

Εικόνα M

Πίσω λωρίδα στεγανοποίησης

Εικόνα N

Πλαϊνές λωρίδες στεγανοποίησης

Αλλαγή λεπτού πτυχωτού φίλτρου

⚠ ΚΙΝΔΥΝΟΣ

Κίνδυνος για την υγεία από σκόνη

Κατά τις εργασίες στο φίλτρο φοράτε προστατευτική μάσκα και προστατευτικά γυαλιά.

1. Τραβήξτε και αφήστε τη λαβή καθαρισμού του φίλτρου αρκετές φορές.
2. Λύστε την ασφάλεια και στρέψτε το κάλυμμα αναρρόφησης σκόνης προς τα πάνω.
3. Αφαιρέστε το λεπτό πτυχωτό φίλτρο και τοποθετήστε ένα καινούργιο.

Εικόνα O

- ① Αναρρόφηση σκόνης
- ② Λεπτό πτυχωτό φίλτρο

Αντιμετώπιση βλαβών

Υπόδειξη

Για όλες τις βλάβες που δεν παρατίθενται εδώ επικοινωνήστε με το τμήμα εξυπηρέτησης πελατών (σέρβις)!

⚠ ΠΡΟΕΙΔΟΠΟΙΗΣΗ

Κίνδυνος τραυματισμού

Η περιστρεφόμενη κυλινδρική και οι πλαϊνές βούρτσες μπορούν να προκαλέσουν τραυματισμούς.

Απενεργοποιήστε τη συσκευή και περιμένετε μέχρι να σταματήσουν να περιστρέφονται η κυλινδρική και οι πλαϊνές βούρτσες.

Η συσκευή δεν μπορεί να τεθεί σε λειτουργία

- Τοποθετήστε τη συστοιχία μπαταριών.
- Πιέστε τις μπαταρίες εντελώς προς τα κάτω μέχρι να κουμπώσουν.
- Φορτίστε τις μπαταρίες.

Η απόδοση σάρωσης δεν είναι ικανοποιητική

- Ρυθμίστε την κυλινδρική και τις πλαϊνές βούρτσες ανάλογα με την εργασία καθαρισμού.
- Η κυλινδρική και η πλαϊνή βούρτσα είναι πολύ φθαρμένες, αντικαταστήστε τις.
- Ελέγξτε τις λωρίδες στεγανοποίησης για φθορά και αν χρειάζεται αντικαταστήστε τις.

Η μηχανή δημιουργεί σκόνη

- Αδειάστε το δοχείο απορριμμάτων.
- Ελέγξτε το φίλτρο, αν χρειαστεί, αλλάξτε το.
- Ελέγξτε τις λωρίδες στεγανοποίησης για φθορά και αν χρειάζεται αντικαταστήστε τις.

Κακό σκούπισμα στις άκρες

- Αντικαταστήστε την πλαϊνή βούρτσα.
- Ελέγξτε τις λωρίδες στεγανοποίησης για φθορά και αν χρειάζεται αντικαταστήστε τις.

Ανεπαρκής ισχύς αναρρόφησης

- Ελέγξτε το παρέμβυσμα αναρρόφησης σκόνης.
- Ελέγξτε τη φλάντζα του δοχείου σκουπιδιών.

Η κυλινδρική βούρτσα δεν περιστρέφεται

- Αφαιρέστε τυχόν ταινίες ή σπάγκους από την κυλινδρική βούρτσα
- Ρυθμίστε τον μοχλό πίεσης επαφής της κυλινδρικής βούρτσας σε μικρότερη τιμή.

Η πίεση επαφής του κυλίνδρου σάρωσης δεν μπορεί να αλλάξει

- Αφαιρέστε και καθαρίστε την πίσω λωρίδα στεγανοποίησης όπως φαίνεται στο σχήμα M.

Τεχνικά στοιχεία

		KM 70/30 C Bp
Στοιχεία ισχύος συσκευής		
Πλάτος εργασίας	mm	480
Πλάτος εργασίας με 2 πλαϊνές σκούπες	mm	980
Θεωρητική επιφανειακή απόδοση		
Απόδοση σε εμβαδόν (max)	m ² /h	3920
Τύπος προστασίας		IPX3
Μπαταρία		
Τύπος μπαταρίας		Ισχύς μπαταρίας / Ισχύς μπαταρίας+
Τάση μπαταρίας	V	36
Περιβαλλοντικές συνθήκες		
Θερμοκρασία περιβάλλοντος	°C	0 bis +45
Υγρασία αέρα, χωρίς συμπύκνωση	%	40 - 90
Διαστάσεις και βάρη		
Μήκος	mm	1200
Πλάτος	mm	770
Ύψος	mm	1070
Απόβαρο (βάρος μεταφοράς)	kg	33
Επιτρεπόμενο συνολικό βάρος	kg	60
Πλάτος κυλινδρικής σκούπας	mm	480
Διάμετρος κυλινδρικής σκούπας	mm	240
Διάμετρος πλαϊνής σκούπας	mm	327
Δοχείο απορριμμάτων		
Χωρητικότητα δοχείου απορριμμάτων	l (kg)	45 (38)
Φίλτρο και σύστημα αναρρόφησης		
Σύστημα φίλτρου		Λεπτό πτυχωτό φίλτρο
Επιφάνεια φίλτρου	m ²	0,6
Κατηγορία σκόνης		M
Ονομαστική υποπίεση συστήματος αναρρόφησης	kPa	0,04
Ονομαστική παροχή συστήματος αναρρόφησης	l/s	18,6
Κινητήρας φυσητήρα (ηλεκτρικός)		
Ονομαστική ισχύς	W	30
Κινητήρας κυλινδρικής σκούπας (ηλεκτρικός)		
Ονομαστική ισχύς	W	37,5
Μετρημένες τιμές κατά EN 60335-2-72		
Τιμή δονήσεων χειριού-βραχίονα	m/s ²	2,1
Αβεβαιότητα K	m/s ²	0,2
Στάθμη ηχητικής πίεσης L _{pA}	dB(A)	51
Αβεβαιότητα K _{pA}	dB(A)	3
Στάθμη ηχητικής ισχύος L _{WA} + Αβεβαιότητα K _{WA}	dB(A)	74
Αβεβαιότητα K _{WA}	dB(A)	3

Με την επιφύλαξη τεχνικών αλλαγών.

Δήλωση συμμόρφωσης ΕΕ

Με το παρόν δηλώνουμε ότι η παρακάτω μηχανή λόγω του σχεδιασμού και του τύπου κατασκευής της καθώς και στην έκδοση την οποία έχουμε διαθέσει στην αγορά πληροί τις σχετικές βασικές απαιτήσεις για την ασφάλεια και την υγεία των Οδηγίων ΕΕ. Σε περίπτωση τροποποίησης της μηχανής που δεν έχει συμφωνηθεί με εμάς, αυτή η δήλωση ακυρώνεται.

Προϊόν: Μηχανικό σάρωθρο

Τύπος: 1.517-xxx

Σχετικές Οδηγίες ΕΕ

2006/42/ΕΚ (+2009/127/ΕΚ)

2014/30/ΕΕ

2011/65/ΕΕ

2000/14/ΕΚ

Εφαρμοζόμενα εναρμονισμένα πρότυπα

EN 60335-1

EN 60335-2-72

EN 62233: 2008

EN 55014-1: 2017 + A11: 2020

EN 55014-2: 1997 + A1: 2001 + A2: 2008

EN IEC 63000: 2018

Στάθμη ηχητικής ισχύος dB(A)

Μετρημένη: 71

Εγγυημένη: 74

Οι υπογράφωντες ενεργούν κατ' εντολή και με εξουσιοδότηση από το διοικητικό συμβούλιο.



H. Jenner

Chairman of the Board of Management



S. Reiser

Manager Regulatory Affairs & Certification

Υπεύθυνος τεχνικού φακέλου:

S. Reiser

Alfred Kärcher SE & Co. KG

Alfred-Kärcher-Str. 28 - 40

71364 Winnenden (Germany)

Τηλ.: +49 7195 14-0



Φαξ: +49 7195 14-2212

Winnenden, 2023/03/01

Содержание

Общие указания	126
Использование по назначению	127
Указания по технике безопасности	127
Описание устройства	127
Ввод в эксплуатацию	128
Эксплуатация	128
Приостановка эксплуатации	129
Транспортировка	129
Хранение	129
Уход и техническое обслуживание	129
Помощь при неисправностях	130
Технические характеристики	131
Декларация о соответствии стандартам ЕС	131

Общие указания

  Перед первым применением устройства ознакомьтесь с данной оригинальной инструкцией по эксплуатации и главой о технике безопасности. Действовать в соответствии с ними. Сохранять их для дальнейшего пользования или для следующего владельца.

Проверка поставки

При получении подметальной машины немедленно сообщать дилеру или торговой организации об обнаруженных дефектах и повреждениях при транспортировке.

Защита окружающей среды

 Упаковочные материалы поддаются вторичной переработке. Упаковку необходимо утилизировать без ущерба для окружающей среды.

 Электрические и электронные устройства часто содержат ценные материалы, пригодные для вторичной переработки, и зачастую такие компоненты, как батареи, аккумуляторы или масло, которые при неправильном обращении или ненадлежащей утилизации представляют потенциальную опасность для здоровья и окружающей среды. Тем не менее, данные компоненты необходимы для правильной работы устройства. Устройства, обозначенные этим символом, запрещено утилизировать вместе с бытовыми отходами.

Указания по компонентам (REACH)

Для получения актуальной информации о компонентах см. www.kaercher.de/REACH

Гарантия

В каждой стране действуют соответствующие условия гарантии, установленные нашей дочерней сбытовой компанией. Возможные неисправности устройства в течение гарантийного срока мы устраняем бесплатно, если причина заключается в дефектах материалов или производственном браке. В случае возникновения претензий в течение гарантийного срока просьба обращаться с чеком о покупке в торговую организацию, продавшую изделие, или в ближайшую уполномоченную службу сервисного обслуживания.

(Адрес указан на обороте)

Дополнительную информацию о гарантии (при наличии) можно найти в области сервисного обслуживания на местном веб-сайте Kärcher в разделе «Загрузки».

Дата выпуска отображается на заводской табличке в закодированном виде.

При этом отдельные цифры имеют следующее значение::

Пример: 30190

3 год выпуска
0 столетие выпуска
1 десятилетие выпуска
9 вторая цифра месяца выпуска
0 первая цифра месяца выпуска

Таким образом, в данном примере код 30190 означает дату выпуска 09 / (2) 013.

Принадлежности и запасные части

Использовать только оригинальные принадлежности и запасные части. Только они гарантируют безопасную и бесперебойную работу устройства.

Для получения информации о принадлежностях и запчастях см. www.kaercher.com.

Степень опасности

⚠ ОПАСНОСТЬ

● Указание относительно непосредственно грозящей опасности, которая приводит к тяжелым травмам или к смерти.

⚠ ПРЕДУПРЕЖДЕНИЕ

● Указание относительно возможной потенциально опасной ситуации, которая может привести к тяжелым травмам или к смерти.





⚠ ОСТОРОЖНО

● Указание на потенциально опасную ситуацию, которая может привести к получению легких травм.

ВНИМАНИЕ

● Указание относительно возможной потенциально опасной ситуации, которая может повлечь за собой материальный ущерб.

Символы на устройстве

	Давления прижима цилиндрической щетки
	Парковочное положение цилиндрической щетки
	Очистка фильтра
	Давления прижима боковой щетки

Использование по назначению

Данная подметальная машина используется для очистки поверхностей в помещениях и под открытым небом.

Подметальная машина предусмотрена для профессионального использования.

Использовать подметающую машину исключительно в соответствии с указаниями, содержащими в данной инструкции по эксплуатации. Любой другой вид использования устройства считается использованием не по назначению. Производитель устройства не несет ответственности за вред, причиненный вследствие подобного использования. Риск за подобное использование несет исключительно пользователь.

Запрещается производить какие-либо модификации подметальной машины.

Подметальная машина подходит только для покрытий, указанных в инструкции по эксплуатации.

Предвиденное неправильное использование

Устройство не предназначено для эксплуатации на наклонных поверхностях.

Запрещается использовать устройство для подметания или всасывания взрывоопасных жидкостей, газов, а также неразбавленных кислот и растворителей (например, бензина, разбавителей красок, мазута), в соединении с всасываемым воздухом они образуют взрывоопасные пары или смеси.

Запрещается использовать устройство для подметания или всасывания ацетона, неразбавленных кислот и растворителей, так как они разъедают и разрушают материалы, из которых изготовлено устройство.

Запрещается использовать устройство для подметания или всасывания реактивной металлической пыли (например, алюминия, магния, цинка), в соединении с сильными щелочными или кислотными моющими средствами они образуют взрывоопасные газы.

Запрещается использовать устройство для подметания или всасывания горящих или тлеющих предметов. Опасность возгорания.

Запрещается использовать устройство для подметания вредных для здоровья веществ.

Устройство не подходит для сбора жидкостей.

Запрещается находиться в опасной зоне. Запрещается эксплуатация устройства во взрывоопасных зонах.

Запрещается толкать/тянуть или транспортировать предметы с помощью данного устройства.

Подходящие покрытия

Устройство подходит для эксплуатации только на следующих покрытиях:

- Асфальт
- Промышленные полы
- Стяжка
- Бетон
- Брусчатка

Указания по технике безопасности

⚠ ПРЕДУПРЕЖДЕНИЕ

Устройство не предназначено для использования детьми или лицами с ограниченными физическими, сенсорными или умственными способностями или лицами, не ознакомленными с этими инструкциями.

⚠ ПРЕДУПРЕЖДЕНИЕ

Следить за тем, чтобы дети не играли с устройством.

⚠ ПРЕДУПРЕЖДЕНИЕ

Использовать устройство только по назначению. Учитывать местные особенности и при работе с устройством следить за третьими лицами, находящимися поблизости, особенно детьми.

⚠ ОСТОРОЖНО

Перед каждым использованием проверять надлежащее состояние и безопасность эксплуатации устройства и его рабочих приспособлений. Не использовать устройство, если состояние не идеальное.

⚠ ОПАСНОСТЬ

Запрещается вносить какие-либо изменения в устройство.

⚠ ОПАСНОСТЬ

Опасность взрыва! Держите легко воспламеняющиеся вещества вдали от устройства.

⚠ ОПАСНОСТЬ

Опасность травмирования! Перед выполнением каких-либо работ с устройством поверните переключатель программ в положение «0» и извлеките аккумулятор.

⚠ ПРЕДУПРЕЖДЕНИЕ

Опасность защемления и натирания ремнями, боковыми щетками, контейнерами и ручками.

⚠ ОСТОРОЖНО

Опасность травмирования! Надевайте прочные защитные перчатки при удалении стекла, металла или других материалов с острыми краями из контейнера для мусора.

Описание устройства

Для работы устройства требуется аккумуляторный блок 36 В системы Kärcher Battery Power/Battery Power+ и соответствующее зарядное устройство. Ни один из них не входит в комплект поставки и может быть приобретен отдельно в соответствии с требованиями применения. Информацию о подходящих аккумуляторных блоках и зарядных устройствах можно найти на сайте www.karcher.com.

Рисунок устройства

Рисунок А

- ① Ручка для переноски
- ② Ручка устройства очистки фильтра
- ③ Боковая щетка справа
- ④ Поворотная ручка давления прижима боковых щеток
- ⑤ Механизм разблокировки пылеотсоса
- ⑥ Кожух вентилятора пылеотсоса
- ⑦ Место для принадлежностей, максимальная нагрузка 5 кг
- ⑧ Грибковая ручка для регулировки дугообразной ручки (2 шт.)
- ⑨ Аккумуляторный блок*
- ⑩ Зарядное устройство*
- ⑪ Дугообразная ручка
- ⑫ Уплотнения контейнера для мусора
- ⑬ Роликовая щетка
- ⑭ Заводская табличка
- ⑮ Крышка отсека для аккумуляторного блока
- ⑯ Переключатель программ
- ⑰ Механизм разблокировки аккумуляторного блока
- ⑱ Крепление аккумулятора
- ⑲ Рычаг давления прижима цилиндрической щетки (профиль подметания)
- ⑳ Уплотнение пылеотсоса
- ㉑ Вентилятор пылеотсоса
- ㉒ Ручка контейнера для мусора
- ㉓ Плоский складчатый фильтр
- ㉔ Проушина
- ㉕ Боковая щетка слева
- ㉖ Бункер, съемный

*Опция - не входит в комплект поставки.

Ввод в эксплуатацию

Установка дугообразной ручки

1. Установить дугообразную ручку на устройство.

Рисунок В

- ① Винт
 - ② Ручка
 - ③ Грибковая ручка
 - ④ Шайба
2. Вставить винт через держатель дугообразной ручки и через ручку.
 3. Установить шайбу.
 4. Установить и затянуть грибковую ручку.
 5. Повторить процедуру на противоположной стороне.

Регулирование дугообразной ручки

1. Ослабить обе грибковые ручки.

Рисунок С

- ① Грибковая ручка
 - ② Дугообразная ручка
2. Потянуть дугообразную ручку назад и установить в нужное положение.
 3. Толкнуть дугообразную ручку вперед и зафиксировать.
 4. Затянуть грибковые ручки.

Установка боковой щетки

Боковые щетки входят в комплект поставки устройства и должны быть закреплена на нем перед вводом в эксплуатацию.

См. главу «Замена боковой щетки».

Зарядка/установка аккумуляторного блока

Перед вводом в эксплуатацию зарядить аккумуляторный блок.

Соблюдайте указания по зарядке и эксплуатации, приведенные в инструкциях по эксплуатации и указаниях по технике безопасности, прилагаемые к аккумуляторному блоку и зарядному устройству.

1. Поднять крышку отсека для аккумуляторного блока.

Рисунок D

- ① Отсек для аккумуляторного блока
 - ② Аккумуляторный блок
 - ③ Крышка отсека для аккумуляторного блока
2. Вставить заряженный аккумуляторный блок в отсек для аккумуляторного блока до упора до щелчка.
 3. Закрыть крышку отсека для аккумуляторного блока.

Эксплуатация

Выбор программы

1. Установить переключатель программ на необходимую программу.

Рисунок E

- ① 0 - Устройство выключено
- ② Подметание
- ③ Подметание и всасывание

Подметание

ВНИМАНИЕ

Опасность повреждения

Упаковочные ленты, провода и т. п. могут повредить подметальный механизм.

Держите упаковочные ленты, провода и т. п. подальше от устройства.

Примечание

Выбирайте скорость работы в зависимости от окружающих условий для обеспечения оптимального результата уборки.

Регулярно опорожняйте контейнер для мусора.

Чтобы очистить участки под стенами, опустите боковые щетки.

Примечание

На кожух вентилятора пылеотсоса можно поставить ведро или другую емкость весом до 5 кг.

1. При необходимости закрепить емкость на кожухе с помощью ремешка. Для этого протянуть ремешок через крепежные проушины.
2. В зависимости от задачи поднять или опустить боковую щетку.

Примечание

Пыль, поднятая боковой щеткой, не всасывается.

Используйте боковые щетки только при подметании у стен.

3. Установить переключатель программ на подметание или подметание с всасыванием.

Примечание

Используйте программу подметания с всасыванием только тогда, когда пол сухой.

4. Перемещать устройство по очищаемой поверхности.

Настройка давления прижима цилиндрической щетки

1. Вытянуть, отрегулировать и опустить рычаг давления прижима цилиндрической щетки.

Рисунок F

- ① Рычаг давления прижима цилиндрической щетки
- 5 - максимальное давление прижима
1 - минимальное давление прижима
P - цилиндрическая щетка поднята

Примечание

Более высокое давление прижима приводит к увеличению энергопотребления и сокращению времени работы.

Примечание

Для парковки и транспортировки устройства переместить рычаг в положение «P». Цилиндрическая щетка полностью поднимается, что позволяет избежать повреждения щетины.

Настройка давления прижима боковых щеток

1. Повернуть поворотную ручку давления прижима боковых щеток в нужном направлении.

Рисунок G

- ① Поворотная ручка давления прижима боковых щеток
- + увеличить давление прижима
- уменьшить давление прижима

Сбор крупного мусора

1. Дугообразную ручку слегка нажать вниз, чтобы устройство приподнялось спереди.

Рисунок H

2. Переместить устройство над крупным мусором с приподнятой передней частью.
3. Снова опустить устройство.

Опорожнение контейнера для мусора

⚠ ПРЕДУПРЕЖДЕНИЕ

Опасность травмирования

Вращающаяся цилиндрическая щетка может привести к травмам.

Перед снятием контейнера для мусора выключите устройство и подождите, пока вращающаяся цилиндрическая щетка не остановится.

Примечание

По возможности опорожнять контейнер для мусора на открытом воздухе, так как при этом высвобождается пыль.

1. Установить переключатель программ в положение «0» и подождать, пока вращающаяся цилиндрическая щетка не остановится.
2. Потянуть и отпустить ручку устройства очистки фильтра несколько раз.
3. Разблокировать пылеотсос и откинуть вверх.

4. Потянуть контейнер для мусора вверх за ручку и вынуть его из устройства.
5. Утилизировать мусор в соответствии с местными предписаниями.

Рисунок I

ВНИМАНИЕ

Опасность повреждения

Не ударять контейнер для мусора о предметы, чтобы опорочить его.

Приостановка эксплуатации

Если устройство не используется в течение длительного периода времени, выполнить следующие пункты.

1. Поставить устройство на ровной поверхности.
2. Установить переключатель программ в положение «0».
3. Установить рычаг давления прижима цилиндрической щетки в положение «Р».
4. Извлечь аккумуляторный блок.
5. Почистить устройство изнутри и снаружи.
6. Поставить устройство в защищенном и сухом месте.

Транспортировка

⚠ ОСТОРОЖНО

Опасность получения травм и повреждений

Во время транспортировки учитывать вес устройства.

1. Установить переключатель программ в положение «0».
2. Установить рычаг давления прижима в положение «Р».
3. Для загрузки поднять устройство за ручки для переноски.
4. Зафиксировать устройство клиньями, установленными в зоне колес.
5. Зафиксировать устройство тросами или стяжными ремнями.
6. При перевозке устройства в транспортных средствах зафиксировать его от скольжения и опрокидывания в соответствии с действующими правилами.

Хранение

⚠ ПРЕДУПРЕЖДЕНИЕ

Опасность получения травм и повреждений

Учитывать вес устройства.

1. Выполнить процедуру приостановки эксплуатации.
2. Соблюдать указания по хранению в инструкции по эксплуатации аккумуляторного блока.

Уход и техническое обслуживание

Общие указания

⚠ ОПАСНОСТЬ

Опасность несчастного случая и травмирования из-за непреднамеренного перемещения устройства

Перед проведением любых работ по техническому обслуживанию и уходу отключить устройство и извлечь аккумулятор.

Очистка устройства

⚠ ОСТОРОЖНО

Опасность короткого замыкания из-за струи воды

Запрещается очищать устройство струей воды из шланга или моющего аппарата высокого давления.

⚠ ОПАСНОСТЬ

Опасность для здоровья в результате воздействия пыли

Во время очистки сжатым воздухом следует пользоваться пылезащитной маской и защитными очками.

ВНИМАНИЕ

Опасность повреждения поверхностей

Не использовать для очистки абразивных или агрессивных моющих средств.

1. Внутреннюю часть устройства обдуть сжатым воздухом.
2. Очистить внутренние и внешние поверхности, используя для этого влажную тряпку, пропитанную мягким щелочным раствором.

Периодичность технического обслуживания

Выполнение работ по техническому обслуживанию описано в главе «Работы по техническому обслуживанию».

Ежедневно

1. Проверить цилиндрическую и боковые щетки на износ и наличие намотавшихся лент.
2. Проверить функционирование всех элементов управления.

Еженедельно

1. Проверьте плоский складчатый фильтр.
2. Проверить легкость хода подвижных частей.
3. Проверить износ уплотнительных планок в зоне подметания.

Раз в полгода

1. Проверить натяжение, износ и исправность приводных ремней.

После износа

1. Заменить уплотнительные планки.
2. Заменить цилиндрическую щетку.
3. Заменить боковую щетку.

Работы по техническому обслуживанию

Примечание

Все работы по техническому обслуживанию со стороны клиента должны проводиться квалифицированным специалистом. В случае необходимости в любой момент можно обратиться за помощью в специализированную торговую организацию фирмы Kärcher.

1. Поставить устройство на ровной поверхности.
2. Установить переключатель программ в положение «0».
3. Извлечь аккумуляторный блок.

Замена боковой щетки

1. Поднять боковую щетку.
2. Вывинтить замок с нижней стороны.
 - а Открывание: повернуть против часовой стрелки
 - б Закрывание: повернуть по часовой стрелке.

Рисунок J

- ① Замок
- ② Боковая щетка
- ③ Крепление
3. Снять боковую щетку.
4. При необходимости очистить крепление.
5. Вставить новые боковые щетки в крепление и закрепить замком.

Замена цилиндрической щетки

Цилиндрическую щетку необходимо заменить, если результат подметания заметно снижается и его больше невозможно отрегулировать с помощью «рычага давления прижима цилиндрической щетки».

1. Извлечь контейнер для мусора.
2. Установить рычаг давления прижима цилиндрической щетки в положение «Р».
3. Вывинтить 2 винта с каждой стороны цилиндрической щетки

Рисунок К

- ① Винт
 - ② Половина цилиндрической щетки
 - ③ Приемный штифт
 - ④ Вал цилиндрической щетки
4. Разъединить и снять половинки щетки.
 5. Установить новые половинки щетки на вал цилиндрической щетки. При этом следить за правильным положением приемного штифта.
 6. Ввинтить и затянуть винты.

Замена уплотнительных планок

1. Вывинтить винты, как показано на соответствующем рисунке.
2. Снять уплотнительную планку и заменить на новую.
3. Снова ввинтить и затянуть винты.

Рисунок L

Передняя уплотнительная планка (на контейнере для мусора)

Рисунок M

Задняя уплотнительная планка

Рисунок N

Боковые уплотнительные планки

Замена плоского складчатого фильтра

⚠ ОПАСНОСТЬ

Опасность для здоровья в результате воздействия пыли

Во время работ с фильтровальной системой следует пользоваться пылезащитной маской и защитными очками.

1. Потянуть и отпустить ручку устройства очистки фильтра несколько раз.
2. Расфиксировать механизм разблокировки и поднять кожух пылеотсоса.
3. Вынуть плоский складчатый фильтр и вставить новый.

Рисунок O

- ① Пылеотсос
- ② Плоский складчатый фильтр

Помощь при неисправностях

Примечание

В случае не указанных в данном списке неисправностей обратиться в сервисную службу!

⚠ ПРЕДУПРЕЖДЕНИЕ

Опасность травмирования

Вращающаяся цилиндрическая щетка и боковые щетки могут стать причиной травм.

Выключите устройство и подождите, пока вращающаяся цилиндрическая щетка и боковые щетки не остановятся.

Устройство не запускается

- Вставить аккумуляторный блок.
- Полностью надавить на аккумуляторный блок, пока он не встанет на место со щелчком.
- Зарядить аккумуляторный блок.

Результат подметания неудовлетворительный

- Настроить цилиндрическую щетку и боковые щетки в соответствии с задачей очистки.
- Цилиндрическая щетка и боковые щетки слишком изношены, они подлежат замене.
- Проверить износ уплотнительных планок, при необходимости заменить.

Из устройства вылетает пыль

- Опорожнить контейнер для мусора.
- Проверить фильтр, при необходимости заменить.
- Проверить износ уплотнительных планок, при необходимости заменить.

Плохой результат подметания боковых зон

- Заменить боковую щетку.
- Проверить износ уплотнительных планок, при необходимости заменить.

Недостаточная мощность всасывания

- Проверить уплотнение пылеотсоса.
- Проверить уплотнение контейнера для мусора.

Цилиндрическая щетка не вращается

- Удалить наматанные ленты или шнуры с цилиндрической щетки.
- Установить рычаг давления прижима цилиндрической щетки на более низкое значение.

Давление прижима цилиндрической щетки не регулируется

- Снять и очистить заднюю уплотнительную планку, как показано на рисунке M.

Технические характеристики

		КМ 70/30 С Вр
Рабочие характеристики устройства		
Рабочая ширина	mm	480
Рабочая ширина, с 2 боковыми щетками	mm	980
Теоретическая производительность по площади		
Производительность по площади (макс.)	m ² /h	3920
Степень защиты		IPX3
Аккумулятор		
Тип аккумулятора		Battery Power / Battery Power+
Напряжение аккумулятора	V	36
Условия окружающей среды		
Температура окружающей среды	°C	0 bis +45
Влажность воздуха, без образования росы	%	40 - 90
Размеры и вес		
Длина	mm	1200
Ширина	mm	770
Высота	mm	1070
Собственная масса (транспортный вес)	kg	33
Допустимый общий вес	kg	60
Ширина цилиндрической щетки	mm	480
Диаметр цилиндрической щетки	mm	240
Диаметр боковой щетки	mm	327
Контейнер для мусора		
Объем контейнера для мусора	l (kg)	45 (38)
Система фильтрации и всасывания		
Система фильтрации		Плоский складчатый фильтр
Площадь поверхности фильтра	m ²	0,6
Класс пыли		M
Номинальное разрежение, система всасывания	kPa	0,04
Номинальный объем потока, система всасывания	l/s	18,6
Двигатель вентилятора (электрический)		
Номинальная мощность	W	30
Двигатель цилиндрической щетки (электрический)		
Номинальная мощность	W	37,5
Расчетные значения в соответствии с EN 60335-2-72		
Вибрация на руке/кисти	m/s ²	2,1
Погрешность K	m/s ²	0,2
Уровень звукового давления L _{рА}	dB(A)	51
Погрешность K _{рА}	dB(A)	3
Уровень звуковой мощности L _{WA} Погрешность K _{WA}	dB(A)	74
Погрешность K _{WA}	dB(A)	3

Сохраняется право на внесение технических изменений.

Декларация о соответствии стандартам ЕС

Настоящим заявляем, что концепция, конструкция и исполнение указанной ниже машины отвечают соответствующим основным требованиям директив ЕС по безопасности и охране здоровья. При любых изменениях машины, не согласованных с нашей компанией, данная декларация теряет свою силу.

Изделие: Подметально-всасывающая машина
Тип: 1.517-xxx

Действующие директивы ЕС

2006/42/ЕС (+2009/127/ЕС)
2014/30/ЕС
2011/65/ЕС
2000/14/ЕС

Примененные гармонизированные стандарты

EN 60335-1
EN 60335-2-72
EN 62233: 2008
EN 55014-1: 2017 + A11: 2020
EN 55014-2: 1997 + A1: 2001 + A2: 2008
EN IEC 63000: 2018

Уровень звуковой мощности дБ(A)

Измерено: 71
Гарантировано: 74
Нижеподписавшиеся лица действуют от имени и по доверенности Правления.



H. Jenner

Chairman of the Board of Management



S. Reiser

Manager Regulatory Affairs & Certification



Лицо, ответственное за ведение документации:

Ш. Райзер (S. Reiser)
Alfred Kärcher SE & Co. KG
Alfred-Kärcher-Str. 28-40
71364 Winnenden (Germany)
Тел.: +49 7195 14-0
Факс: +49 7195 14-2212
г. Винненден, 01.03.2023

Зміст

Загальні вказівки	132
Використання за призначенням	132
Вказівки з техніки безпеки	133
Опис пристрою	133
Введення в експлуатацію	133
Експлуатація	133
Призупинення експлуатації	134
Транспортування	134
Зберігання	134
Догляд та технічне обслуговування	134
Допомога в разі несправностей	135
Технічні характеристики	136
Декларація про відповідність стандартам ЄС	137

Загальні вказівки

  Перед першим використанням пристрою ознайомитись з цією оригінальною інструкцією з експлуатації та главою про техніку безпеки. Діяти відповідно до них.

Зберігати їх для подальшого використання або для наступного власника.

Перевірка поставленого обладнання

Під час отримання підмітальної машини негайно сповістити свого дилера чи торгову організацію про виявлені дефекти та пошкодження під час транспортування.

Охорона довкілля

 Пакувальні матеріали придатні до вторинної переробки. Упаковку необхідно утилізувати без шкоди для довкілля.

 Електричні та електронні пристрої містять цінні матеріали, які придатні до вторинної переробки, і часто компоненти, як-от батареї, акумулятори чи мастило, які у разі неправильного поводження з ними або неправильної утилізації можуть створити потенційну небезпеку для здоров'я людини та довкілля. Однак ці компоненти необхідні для належної експлуатації пристрою. Пристрої, позначені цим символом, забороняється утилізувати разом із побутовим сміттям.

Вказівки щодо компонентів (REACH)

Актуальні відомості про компоненти наведені на сайті: www.kaercher.de/REACH

Гарантія

У кожній країні діють відповідні гарантійні умови, встановлені уповноваженою організацією збуту нашої продукції в цій країні. Можливі несправності пристрою протягом гарантійного строку ми усуваємо безкоштовно, якщо причина несправності полягає в дефектах матеріалів або виробничому браку. У разі виникнення претензій протягом гарантійного строку прохання звертатися, маючи при собі чек про покупку, до торговельної організації, що продала продукт, або до найближчої уповноваженої служби сервісного обслуговування.

(Адреси див. на звороті)

Додаткову інформацію про гарантію (за наявності) можна знайти в області сервісного обслуговування місцевого вебсайту Kärcher у розділі «Завантаження».

Приладдя та запасні деталі

Слід використовувати лише оригінальне приладдя та оригінальні запасні частини, тому що саме вони гарантують безпечну та безперебійну експлуатацію пристрою. Інформація щодо приладдя та запасних частин міститься на сайті www.kaercher.com.

Ступінь небезпеки

НЕБЕЗПЕКА

• Вказівка щодо небезпеки, яка безпосередньо загрожує та призводить до тяжких травм чи смерті.

ПОПЕРЕДЖЕННЯ

• Вказівка щодо потенційно можливої небезпечної ситуації, що може призвести до тяжких травм чи смерті.





ОБЕРЕЖНО

• Вказівка щодо потенційно небезпечної ситуації, яка може спричинити отримання легких травм.

УВАГА

• Вказівка щодо можливої потенційно небезпечної ситуації, що може спричинити матеріальні збитки.

Символи на пристрої

	Тиск притискання циліндричної щітки
	Паркувальне положення циліндричної щітки
	Очищення фільтра
	Тиск притискання бічної щітки

Використання за призначенням

Ця підмітальна машина використовується для очищення поверхонь в приміщеннях та просто неба.

Підмітальна машина передбачена для професійного використання.

Використовувати підмітальну машину тільки відповідно до інструкції з експлуатації. Будь-яке інше використання вважається використанням не за призначенням. Виробник не несе відповідальності за збитки, завдані використанням не за призначенням. Ризик за таке використання несе лише користувач.

Забороняється виконувати будь-які зміни на підмітальній машині.

Пристрій підходить тільки для покриттів, зазначених в інструкції з експлуатації.

Передбачуване неправильне застосування

Пристрій не призначений для експлуатації на похилих поверхнях.

Забороняється використовувати машину для підмітання чи всмоктування вибухонебезпечних рідин, газів, нерозведених кислот та розчинників (наприклад, бензину, розчинників фарби, мазуту). У поєднанні зі всмоктуванням повітрям вони утворюють вибухонебезпечні пари або суміші.

Забороняється використовувати машину для підмітання чи всмоктування ацетону, нерозбавлених кислот та розчинників, тому що вони роз'їдають та руйнують матеріали, з яких виготовлена машина.

Забороняється використовувати машину для підмітання чи всмоктування реактивного металевого пилю (наприклад алюмінію, магнію, цинку). У поєднанні з сильними лужними або кислотними засобами для чищення вони утворюють вибухонебезпечні гази.

Забороняється використовувати машину для підмітання чи всмоктування палаючих або тліючих предметів. Небезпека займання.

Забороняється використовувати машину для підмітання шкідливих для здоров'я речовин.

Пристрій не призначений для збирання рідини.

Забороняється перебування у небезпечних зонах.

Забороняється експлуатувати машину у вибухонебезпечних приміщеннях.

Не дозволяється штовхати/тягнути або транспортувати предмети за допомогою цієї машини.

Придатні покриття

Пристрій придатний для експлуатації лише на таких покриттях:

- Асфальт
- Промислові підлоги
- Стяжка
- Бетон
- Брущатка

Вказівки з техніки безпеки

⚠ ПОПЕРЕДЖЕННЯ

Пристрій не призначений для використання дітьми та особами з обмеженими фізичними, сенсорними або розумовими здібностями, а також особами, не ознайомленими з цими інструкціями.

⚠ ПОПЕРЕДЖЕННЯ

Стежити за тим, щоб діти не грали з пристроєм.

⚠ ПОПЕРЕДЖЕННЯ

Використовувати пристрій лише за призначенням. Враховувати умови місцевості, під час роботи з пристроєм необхідно звертати увагу на третіх осіб, особливо на дітей.

⚠ ОБЕРЕЖНО

Перед кожним використанням перевіряти належний стан і безпеку експлуатації пристрою та його робочих пристосувань. Не використовувати пристрій, якщо стан не ідеальний.

⚠ НЕБЕЗПЕКА

Забороняється вносити будь-які зміни в пристрій.

⚠ НЕБЕЗПЕКА

Небезпека вибуху! Тримайте легкозаймисті речовини подалі від пристрою.

⚠ НЕБЕЗПЕКА

Небезпека травмирування! Перед проведенням будь-яких робіт на пристрої встановити перемикач програм в положення «0» і витягти акумулятор.

⚠ ПОПЕРЕДЖЕННЯ

Небезпека защемлення та натирання ремнями, бічними щітками, контейнером та ручкою-штовхачем.

⚠ ОБЕРЕЖНО

Небезпека травмирування! Надягайте міцні захисні рукавички під час видалення скла, металу або інших матеріалів з гострими краями з контейнера для сміття.

Опис пристрою

Для роботи пристрою потрібен акумуляторний блок 36 В системи Kärcher Battery Power/Battery Power+ і відповідний зарядний пристрій. Обидва не входять до комплексу поставки і можуть бути придбані окремо відповідно до вимог застосування.

Інформацію про відповідні акумуляторні блоки і зарядні пристрої можна знайти на сайті www.kaercher.com.

Рисунок пристрою

Малюнок А

- ① Ручка для перенесення
- ② Ручка чищення фільтра
- ③ Бічна щітка справа
- ④ Поворотна ручка для регулювання тиску притискання бічних щіток
- ⑤ Механізм розблокування пиловідсмоктувача
- ⑥ Кожух вентилятора пиловідсмоктувача
- ⑦ Місце для приладдя, максимальне навантаження 5 кг
- ⑧ Грибкова ручка для регулювання ручки-штовхача (2 шт.)
- ⑨ Акумуляторний блок*
- ⑩ Зарядний пристрій*
- ⑪ Ручка-штовхач
- ⑫ Ущільнення контейнера для сміття
- ⑬ Циліндрична щітка

- ⑭ Заводська табличка
- ⑮ Кришка відсіку акумуляторного блока
- ⑯ Перемикач програм
- ⑰ Фіксатор акумуляторного блока
- ⑱ Відсік акумуляторного блока
- ⑲ Важіль тиску притискання циліндричної щітки (профіль підмітання)
- ⑳ Ущільнення пиловідсмоктувача
- ㉑ Вентилятор пиловідсмоктувача
- ㉒ Ручка контейнера для сміття
- ㉓ Плоский складчастий фільтр
- ㉔ Вушко
- ㉕ Бічна щітка зліва
- ㉖ Контейнер для сміття, знімний

*Опція - не входить до комплексу поставки.

Введення в експлуатацію

Установлення ручки-штовхача

1. Установити ручку-штовхач на пристрій.

Малюнок В

- ① Гвинт
 - ② Ручка-штовхач
 - ③ Грибкова ручка
 - ④ Шайба
2. Вставити гвинт через утримувач ручки-штовхача та через ручку.
 3. Установити шайбу.
 4. Установити і затягнути грибкову ручку.
 5. Повторити процедуру на протилежному боці.

Регулювання ручки-штовхача

1. Відпустити обидві грибкові ручки.

Малюнок С

- ① Грибкова ручка
 - ② Ручка-штовхач
2. Потягнути ручку-штовхач назад та встановити у потрібне положення.
 3. Натиснути на ручку-штовхач вперед та зафіксувати.
 4. Затягнути грибкові ручки.

Установлення бічних щіток

Бічні щітки постачаються разом з пристроєм і повинні бути прикріплені до нього перед введенням в експлуатацію. Див. главу «Заміна бічної щітки».

Заряджання/встановлення акумуляторного блока

Зарядити акумулятор перед введенням в експлуатацію. Дотримуйтесь вказівок щодо заряджання та експлуатації, наведених в інструкціях з експлуатації та вказівок з техніки безпеки, що додаються до акумуляторного блоку та зарядного пристрою.

1. Підняти кришку відсіку акумуляторного блока.

Малюнок D

- ① Відсік акумуляторного блока
 - ② Акумуляторний блок
 - ③ Кришка відсіку акумуляторного блока
2. Вставити заряджений акумуляторний блок у відсік акумуляторного блока до упору до клацання.
 3. Закрити кришку відсіку акумуляторного блока.

Експлуатація

Вибір програми

1. Установити перемикач програм на потрібну програму.

Малюнок E

- ① 0 - Пристрій вимкнено
- ② Підмітання
- ③ Підмітання та всмоктування

Підмітання

УВАГА

Небезпека пошкодження

Пакувальні стрічки, дроти тощо можуть пошкодити механізм підмітання.

Тримайте пакувальні стрічки, дроти тощо подалі від пристрою.

Вказівка

Вибирати швидкість пересування залежно від навколишніх умов для забезпечення оптимального результату прибирання.

Регулярно спорожняйте контейнер для сміття.

Опустіть бічні щітки, щоб очистити краї.

Вказівка

На кожух вентилятора пиловідсмоктувача можна поставити відро або іншу ємність вагою до 5 кг.

1. За необхідності закріпити ємність на кожусі ременем. Для цього протягнути ремінь через кріпильні вушка.
2. Залежно від завдання підняти або опустити бічну щітку.

Вказівка

Пил, піднятий бічною щіткою, не всмоктується.

Використовуйте бічні щітки тільки для підмітання країв.

3. Встановити перемикач програм в режим підмітання або підмітання та всмоктування.

Вказівка

Використовуйте програму підмітання та всмоктування лише тоді, коли підлога суха.

4. Пересувати пристрій очищеною поверхнею.

Регулювання тиску притискання циліндричної щітки

1. Витягнути, відрегулювати та опустити важіль тиску притискання циліндричної щітки.

Малюнок F

- ① Важіль тиску притискання циліндричної щітки
5 - максимальний тиск притискання
1 - мінімальний тиск притискання
Р - циліндрична щітка піднята

Вказівка

Вищий тиск притиску призводить до збільшення енергоспоживання та скорочення часу роботи.

Вказівка

Щоб припаркувати і транспортувати пристрій, перевести важіль в положення «Р». Циліндрична щітка повністю піднімається, що дозволяє уникнути пошкодження щетини.

Регулювання тиску притискання бічних щіток

1. Повернути поворотну ручку тиску притискання бічних щіток у потрібному напрямку.

Малюнок G

- ① Поворотна ручка для регулювання тиску притискання бічних щіток
+ підвищити тиск притискання
- зменшити тиск притискання

Збирання великого сміття

1. Ручку-штовхач злегка натиснути вниз, щоб пристрій трохи піднявся спереду.

Малюнок H

2. Перемістити пристрій над великим сміттям із піднятою передньою частиною.
3. Знову опустити пристрій.

Спорожнення контейнера для сміття

△ ПОПЕРЕДЖЕННЯ

Небезпека травмування

Циліндрична щітка, що обертається, може призвести до травм.

Перед зняттям контейнера для сміття вимкніть пристрій і зачекайте, доки циліндрична щітка не зупиниться.

Вказівка

Якщо можливо, спорожнювати контейнер для сміття просто неба, тому що вивільняється пил.

1. Встановити перемикач програм у положення «0» і почекати, доки циліндрична щітка, що обертається, не зупиниться.
2. Кілька разів потягнути та відпустити ручку очищення фільтра.
3. Розблокувати пиловідсмоктувач і відкинути вгору.
4. Потягнути контейнер для сміття догори за ручку та вийняти його з пристрою.
5. Утилізувати сміття відповідно до місцевих правил.

Малюнок I

УВАГА

Небезпека пошкодження

Не ударяти контейнер для сміття об предмети, щоб випорожнити його.

Призупинення експлуатації

Якщо пристрій не використовуватиметься протягом тривалого часу, виконайте такі дії.

1. Поставити пристрій на рівну поверхню.
2. Встановити перемикач програм на «0».
3. Установити важіль тиску притискання циліндричної щітки в положення «Р».
4. Зняти акумуляторний блок.
5. Очистити пристрій зсередини та зовні.
6. Поставити пристрій у захищеному і сухому місці.

Транспортування

△ ОБЕРЕЖНО

Небезпека травмування та пошкоджень

Під час транспортування враховувати вагу пристрою.

1. Встановити перемикач програм на «0».
2. Установити важіль тиску притискання в положення «Р».
3. Для завантаження піднімати пристрій за ручки для перенесення.
4. Заблокувати колеса пристрою клинами.
5. Закріпити пристрій тросами або ременями.
6. Під час транспортування в транспортних засобах закріплювати пристрій згідно з чинними нормами для запобігання його ковзанню та перевертанню.

Зберігання

△ ПОПЕРЕДЖЕННЯ

Небезпека травмування та пошкоджень

Враховувати вагу пристрою.

1. Виконати призупинення експлуатації.
2. Дотримуватись вказівок щодо зберігання в інструкції з експлуатації акумуляторного блока.

Догляд та технічне обслуговування

Загальні вказівки

△ НЕБЕЗПЕКА

Небезпека нещасного випадку і травмування через ненавмисне переміщення пристрою

Перед виконанням будь-яких робіт з технічного обслуговування і догляду вимкнути пристрій і витягнути акумулятор.

Очищення пристрою

⚠ **ОБЕРЕЖНО**

Небезпека короткого замикання через струмінь води
Не очищувати пристрій під струменем води зі шланга або під високим тиском.

⚠ **НЕБЕЗПЕКА**

Небезпека для здоров'я через пил

Під час очищення стисненим повітрям слід користуватися пилозахисною маскою та захисними окулярами.

УВАГА

Небезпека пошкодження поверхонь.

Не використовувати для очищення абразивних або агресивних мийних засобів.

1. Внутрішню частину обладнання обдути стисненим повітрям.
2. Очистити внутрішні та зовнішні поверхні, використовуючи для цього вологу ганчірку, просочену м'яким лужним розчином.

Періодичність технічного обслуговування

Виконання робіт з технічного обслуговування описано у розділі «Роботи з технічного обслуговування».

Щодня

1. Перевірити циліндричну та бічні щітки на зношення і наявність намотаних стрічок.
2. Перевірити стан всіх елементів керування.

Щотижня

1. Перевірити плоский складчастий фільтр.
2. Перевірити легкість ходу рухливих частин.
3. Перевірити зношення ущільнювальних планок у зоні підмітання.

Кожні півроку

1. Перевірити натяг, зношення і справність приводних пасів.

Після зношення

1. Замінити ущільнювальні планки.
2. Замінити циліндричну щітку.
3. Замінити бічну щітку.

Роботи з технічного обслуговування

Вказівка

Усі роботи з технічного обслуговування з боку клієнта повинні проводитися кваліфікованим фахівцем. Якщо потрібно, в будь-який момент можна звернутися по допомогу до дилера *Kärcher*.

1. Поставити пристрій на рівну поверхню.
2. Встановити перемикач програм на «0».
3. Зняти акумуляторний блок.

Заміна бічної щітки

1. Підняти бічну щітку.
 2. Викрутити замок з нижньої сторони.
 - a Відкриття: повертати проти годинникової стрілки
 - b Закриття: повертати за годинниковою стрілкою
- Малюнок J**
- ① Замок
 - ② Бічна щітка
 - ③ Кріплення
3. Зняти бічну щітку.
 4. За необхідності очистити кріплення.
 5. Вставити нову бічну щітку в кріплення та закріпити замком.

Заміна циліндричної щітки

Циліндричну щітку необхідно замінити, якщо результат підмітання помітно знижується і його більше неможливо відрегулювати за допомогою «важеля тиску притискання циліндричної щітки».

1. Вийняти контейнер для сміття.
 2. Установити важіль тиску притискання циліндричної щітки в положення «Р».
 3. Вигвинтити по 2 гвинти з кожного боку циліндричної щітки
- Малюнок K**
- ① Гвинт
 - ② Половина циліндричної щітки
 - ③ Приймальний штифт
 - ④ Вал циліндричної щітки
4. Роз'єднати і зняти половинки щітки.
 5. Встановити на вал нові половинки щітки. Зважати на правильне встановлення приймального штифта.
 6. Загвинтити та затягти гвинти.

Заміна ущільнювальних планок

1. Вигвинтити гвинти, як показано на відповідному рисунку.
2. Зняти ущільнювальні планки та замінити на нові.
3. Вкрутити гвинти назад і затягнути їх.

Малюнок L

Передня ущільнювальна планка (на контейнері для сміття)

Малюнок M

Задня ущільнювальна планка

Малюнок N

Бічні ущільнювальні планки

Заміна плоского складчастого фільтра

⚠ **НЕБЕЗПЕКА**

Небезпека для здоров'я через пил

Під час робіт з фільтрувальною системою слід користуватися пилозахисною маскою і захисними окулярами.

1. Кілька разів потягнути та відпустити ручку очищення фільтра.
2. Розфіксувати механізм розблокування та підняти кожух пиловідсмоктувача.
3. Вийняти складчастий фільтр та вставити новий.

Малюнок O

- ① Пиловідсмоктувач
- ② Плоский складчастий фільтр

Допомога в разі несправностей

Вказівка

У разі не зазначених несправностей звернутися до сервісної служби!

⚠ **ПОПЕРЕДЖЕННЯ**

Небезпека травмування

Циліндрична щітка, що обертається, і бічні щітки можуть спричинити травми.

Вимкнути прилад і зачекати, доки циліндрична щітка і бічні щітки перестануть обертатися.

Пристрій не запускається

- Вставити акумуляторний блок.
- Повністю притиснути акумуляторний блок, доки він не зафіксується на місці.
- Зарядити акумуляторний блок.

Результат підмітання незадовільний

- Відрегулювати циліндричну щітку і бічні щітки відповідно до завдання з прибирання.
- Циліндрична щітка та бічна щітка занадто зношені, вони підлягають заміні.
- Перевірити зношення ущільнювальних планок, за потреби замінити.

З пристрою вилітає пил

- Спорожнити контейнер для сміття.
- Перевірити фільтр, за потреби замінити.
- Перевірити зношення ущільнювальних планок, за потреби замінити.

Погана якість підмітання по краях

- Замінити бічну щітку.
- Перевірити зношення ущільнювальних планок, за потреби замінити.

Недостатня потужність всмоктування

- Перевірити ущільнення пиловідсмоктувача.
- Перевірити ущільнення контейнера для сміття.

Циліндрична щітка не обертається

- Видалити намотані стрічки або шнури з циліндричної щітки.
- Встановити важіль тиску притискання циліндричної щітки на менше значення.

Тиск притискання циліндричної щітки не регулюється

- Зняти й очистити задню ущільнювальну планку, як показано на зображенні М.

Технічні характеристики

КМ 70/30
С Вр

Робочі характеристики пристрою

Робоча ширина mm 480

Робоча ширина з 2 бічними щітками mm 980

Теоретична потужність на одиницю поверхні

Продуктивність за площиною (макс.) m²/h 3920

Ступінь захисту IPX3

Акумулятор

Тип батарей Battery Power / Battery Power+

Напруга акумулятора V 36

Умови навколишнього середовища

Температура навколишнього середовища °C 0 bis +45

Вологість повітря, без утворення роси % 40 - 90

Розміри та вага

Довжина mm 1200

Ширина mm 770

Висота mm 1070

Власна маса (транспортна вага) kg 33

Допустима загальна маса kg 60

Циліндрична щітка mm 480

Діаметр циліндричної щітки mm 240

Діаметр бічної щітки mm 327

Контейнер для сміття

Місткість контейнера для сміття l (kg) 45 (38)

Система фільтрування і всмоктування

Система фільтрування Плоский складчастий фільтр

Активна поверхня фільтра m² 0,6

Клас пилу M

Номінальне розрідження, система всмоктування kPa 0,04

Номінальний об'єм потоку, система всмоктування l/s 18,6

Двигун вентилятора (електричний)

Номінальна потужність W 30

Двигун циліндричної щітки

Номінальна потужність W 37,5

Розраховані значення згідно з EN 60335-2-72

Значення вібрації на руці/кисті m/s² 2,1

Похибка K m/s² 0,2

Рівень звукового тиску L_{рА} dB(A) 51

Похибка K_{рА} dB(A) 3

Рівень звукової потужності L_{WА} + похибка K_{WА} dB(A) 74

Похибка K_{WА} dB(A) 3

Зберігається право на внесення технічних змін.

Декларація про відповідність стандартам ЄС

Цим ми повідомляємо, що нижче зазначена машина на основі своєї конструкції та конструктивного виконання, а також у випущеній у продаж моделі, відповідає спеціальним основним вимогам щодо безпеки та захисту здоров'я представлених нижче директив ЄС. У разі внесення неузгоджених із нами змін до машини ця заява втрачає свою чинність.

Виріб: Підмітально-прибиральна машина

Тип: 1.517-xxx

Відповідні директиви ЄС

2006/42/EG (+2009/127/EG)

2014/30/ЄС

2011/65/ЄС

2000/14/ЄС

Застосовувані гармонізовані стандарти

EN 60335-1

EN 60335-2-72

EN 62233: 2008

EN 55014-1: 2017 + A11: 2020

EN 55014-2: 1997 + A1: 2001 + A2: 2008

EN IEC 63000: 2018

Рівень звукової потужності, дБ(А)

Вимірний: 71

Гарантований: 74

Особи, що нижче підписалися, діють від імені та за довіреністю керівництва.



H. Jenner

Chairman of the Board of Management



S. Reiser

Manager Regulatory Affairs & Certification

Особа, відповідальна за ведення документації:

Ш. Райзер (S. Reiser)

Alfred Kärcher SE & Co. KG

Alfred-Kärcher-Str. 28 - 40

71364 Winnenden (Germany)

Тел.: +49 7195 14-0



Факс: +49 7195 14-2212

м. Вінненден, 01.03.2023

Съдържание

Общи указания	138
Употреба по предназначение	138
Указания за безопасност	139
Описание на уреда.....	139
Пускане в експлоатация	139
Работа	139
Извеждане от експлоатация.....	140
Транспортиране.....	140
Съхранение	140
Грижа и поддръжка	140
Помощ при повреди.....	141
Технически данни.....	142
Декларация за съответствие на ЕС.....	143

Общи указания

  Преди първото използване на уреда прочетете настоящото оригинално ръководство за експлоатация и глава Указания за безопасност.

Процедирайте съответно.

Запазете ръководството за експлоатация за употреба по-късно или за следващ собственик.

Проверка на доставката

Моля, незабавно уведомете Вашия дистрибутор или търговски филиал за открити при получаването на метачната машина дефекти и транспортни повреди.

Защита на околната среда

 Опаковъчните материали подлежат на рециклиране. Моля, изхвърляйте опаковките по съобразен с околната среда начин.

 Електрическите и електронните уреди съдържат ценни материали, подлежащи на рециклиране, а често и съставни части, напр. батерии, акумулаторни батерии или масло, които при неправилно боравене или изхвърляне могат да представляват потенциална опасност за човешкото здраве и за околната среда. За правилното функциониране на уреда все пак тези съставни части са необходими. Обозначените с този символ уреди не трябва да бъдат изхвърляни заедно с битовите отпадъци.

Указания за съставни вещества (REACH)

Актуална информация за съставките ще намерите на интернет страница: www.kaercher.de/REACH

Гаранция

Във всяка държава са валидни издадените от нашия оторизиран дистрибутор гаранционни условия. Евентуални повреди на Вашия уред ще отстраним в рамките на гаранционния срок безплатно, ако се касае за дефект в материалите или производствен дефект. В случай на предявяване на право на гаранция, се обърнете към Вашия дистрибутор или към най-близкия оторизиран сервис, като представите касовата бележка.

(Адрес, вж. задната страна)

Допълнителна гаранционна информация (ако има такава) можете да намерите в страницата „Сервиз“ на местния уебсайт на Kärcher в раздел „Изтегляне“.

Акcesoари и резервни части

Използвайте само оригинални акcesoари и оригинални резервни части, по този начин осигурявате безопасната и безпроблемна експлоатация на уреда.

Информация относно акcesoари и резервни части ще намерите тук: www.kaercher.com.

Степени на опасност

ОПАСНОСТ

- Указание за непосредствена опасност, която може да доведе до тежки телесни повреди или до смърт.

ПРЕДУПРЕЖДЕНИЕ

- Указание за възможна опасна ситуация, която може да доведе до тежки телесни повреди или до смърт.





ПРЕДПАЗЛИВОСТ

- Указание за възможна опасна ситуация, която може да доведе до леки телесни повреди.

ВНИМАНИЕ

- Указание за възможна опасна ситуация, която може да доведе до материални щети.

Символи върху уреда

	Сила на притискане метящ валеж
	Позиция паркиране метящ валеж
	Почистване на филтъра
	Сила на притискане странични метли

Употреба по предназначение

Използвайте тази метачна машина за почистване на вътрешни и външни повърхности.

Метачната машина е подходяща за промишлена употреба. Използвайте метачната машина само в съответствие с информацията, дадена в настоящото ръководство за експлоатация. Всяка употреба, различна от посочената, се счита за употреба не по предназначение. За произтеклите от това щети производителят не носи отговорност, рискът се поема единствено от ползвателя.

По метачната машина не трябва да се предприемат промени. Метачната машина е подходяща само за описаните в ръководството за експлоатация настилки.

Предвидима неправилна употреба

Уредът не е проектиран за движение по нанагорница.

Никога не измитайте или изсмуквайте експлозивни течности, газове, неразредени киселини и разтворители (напр. бензин, разреждители за бои, нафта), при свързване със засмуквания въздух те образуват експлозивни пари или смеси.

Никога не измитайте или изсмуквайте ацетон, неразредени киселини и разтворители, тъй като те атакуват и повреждат материалите, от които е направен уредът.

Никога не измитайте или изсмуквайте реактивни метални прахове (напр. алуминий, магнезий, цинк), при свързване със силно алкални или киселинни почистващи препарати те образуват експлозивни газове.

Не измитайте или изсмуквайте горящи или тлеещи предмети, съществува опасност от пожар.

Не изсмуквайте опасни за здравето вещества.

Уредът не е подходящ за изсмукване на течности.

Престоят в опасни зони е забранен. Забранена е експлоатацията в помещения с риск от експлозия.

С този уред не е позволено местене/теглене или транспортиране на предмети.

Подходящи настилки

Уредът е подходящ само за следните настилки:

- Асфалт
- Индустиални подове
- Циментови подове
- Бетон
- Павета

Указания за безопасност

⚠ ПРЕДУПРЕЖДЕНИЕ

Уредът не е предназначен за употреба от деца или лица с ограничени физически, сензорни или умствени способности, или от лица, които не са запознати с настоящите инструкции.

⚠ ПРЕДУПРЕЖДЕНИЕ

Децата трябва да бъдат под надзор, за да се гарантира, че не си играят с уреда.

⚠ ПРЕДУПРЕЖДЕНИЕ

Използвайте уреда само по предназначение.

Съблюдавайте местните условия и при работата с уреда следете за трети лица, особено деца.

⚠ ПРЕДПАЗЛИВОСТ

Преди всяка употреба проверявайте уреда с работните приспособления за изправно състояние и експлоатационна безопасност. Не използвайте уреда, ако състоянието му не е безупречно.

⚠ ОПАСНОСТ

Не трябва да предприемате промени по уреда.

⚠ ОПАСНОСТ

Опасност от експлозия! Дръжте силно запалими вещества далеч от уреда.

⚠ ОПАСНОСТ

Опасност от нараняване! Преди всякакви работи по уреда поставяйте превключвателя за избор на програма на "0" и изваждайте акумулиращата батерия.

⚠ ПРЕДУПРЕЖДЕНИЕ

Опасност от премазване и охлузване от ремъците, страничните четки, резервоара и ръкохватката за бутане.

⚠ ПРЕДПАЗЛИВОСТ

Опасност от нараняване! Носете здрави защитни ръкавици, когато отстранявате стъкло, метал или други материали с остри ръбове от резервоара за отпадъци.

Описание на уреда

За да работи, уредът се нуждае от 36 V акумулаторна батерия от системата Kärcher Battery Power/Battery Power+ и съответното зарядно устройство. И двете не са включени в обхвата на доставката и може да бъдат закупени отделно в зависимост от изискванията за приложение. Информация за подходящи батерии и зарядни устройства може да намерите на адрес www.kaeher.com.

Изображение на уреда

Фигура А

- 1 Работна ръчка
- 2 Ръкохватка почистване на филтъра
- 3 Странична метла отдясно
- 4 Въртяща се ръкохватка сила на притискане странични метли
- 5 Деблокиране аспирация на прах
- 6 Капак вентилатор аспирация на прах
- 7 Място за аксесоари, максимално натоварване 5 kg
- 8 Звездообразна ръчка за настройка на ръкохватката за бутане (2x)
- 9 Акумулаторна батерия*
- 10 Зарядно устройство*
- 11 Плъзгаща скоба
- 12 Уплътнение на резервоара за отпадъци
- 13 Метачен валец
- 14 Типова табелка
- 15 Капак на гнездото на акумулиращата батерия
- 16 Превключвател за избор на програма
- 17 Деблокиращ механизъм на акумулиращата батерия
- 18 Гнездо на акумулаторната батерия

- 19 Лост за сила на притискане на метачния валец (ниво на метенето)
 - 20 Уплътнение на аспирацията на прах
 - 21 Вентилатор аспирация на прах
 - 22 Дръжка на резервоара за отпадъци
 - 23 Плосък филтър
 - 24 Ухо за закрепване
 - 25 Странична метла отляво
 - 26 Съд за материала за измитане, изваждаем
- *Опция – не се съдържа в обхвата на доставка.

Пускане в експлоатация

Монтиране на ръкохватката за бутане

1. Позиционирайте ръкохватката за бутане на уреда.

Фигура В

- 1 Винт
 - 2 Плъзгаща скоба
 - 3 Звездообразна ръкохватка с винт
 - 4 Шайба
2. Вкарайте винта през държача на ръкохватката за бутане и през ръкохватката за бутане.
 3. Поставете шайбата.
 4. Поставете отгоре звездообразната ръчка и затегнете.
 5. Повторете процеса на срещуположната страна.

Регулиране на ръкохватката за бутане

1. Разхлабете двете звездообразни ръчки.

Фигура С

- 1 Звездообразна ръкохватка с винт
 - 2 Плъзгаща скоба
2. Издърпайте ръкохватката за бутане назад и я завъртете в желаната позиция.
 3. Натиснете ръкохватката за бутане напред и я застопорете.
 4. Затегнете звездообразните ръчки.

Монтиране на страничните метли

При доставка страничните метли са демонтирани и трябва да бъдат прикрепени към уреда преди въвеждане в експлоатация.

Вж. глава "Смяна на странични метли".

Зареждане/поставяне на акумулиращата батерия

Заредете акумулиращата батерия преди въвеждане в експлоатация.

Моля, спазвайте указанията за зареждане и обслужване в ръководствата за употреба и указанията за безопасност, приложени към акумулиращата батерия и зарядното устройство.

1. Завъртете нагоре капака на гнездото на акумулиращата батерия.

Фигура D

- 1 Гнездо на акумулиращата батерия
 - 2 Акумулираща батерия
 - 3 Капак на гнездото на акумулиращата батерия
2. Поставете акумулиращата батерия в гнездото на акумулиращата батерия, пхнете я до упор и я фиксирайте.
 3. Затворете капака на гнездото на акумулиращата батерия.

Работа

Избор на програма

1. Завъртете превключвателя за избор на програма на желаната програма.

Фигура E

- 1 0 - уредът е изключен
- 2 Метене
- 3 Метачно изсмукване

Метене

ВНИМАНИЕ

Опасност от повреда

Опаковъчни ленти, тели и други подобни могат да повредят механиката на метене.

Дръжте опаковъчни ленти, тели и други подобни настрана от уреда.

Указание

Адаптирайте ходовата скорост към условията, за да получите оптимален резултат от почистването.

Изпразвайте резервоара за отпадъци на редовни интервали от време.

Спуснете страничните метли, за да почистите страничните ръбове.

Указание

Върху капака на вентилатора на аспирацията на прах може да се постави кофа или друг съд с максимално тегло до 5 kg.

1. Ако е необходимо, закрепете съда към капака със затегателна лента. За целта прекарайте затегателната лента през ухото за закрепване.
2. В зависимост от задачата завъртете страничните метли нагоре или надолу.

Указание

Прахът, завихрен от страничната метла, не се засмуква.

Използвайте страничните метли, когато метете по ръбовете.

3. Настройте превключвателя на програмата на метене или на метачно изсмукване.

Указание

Използвайте програмата за метачно изсмукване само при сух под.

4. Придвижвайте уреда по повърхността, която трябва да се помете.

Настройване на силата на притискане на метящия валик

1. Издърпайте, регулирайте и спуснете лоста за сила на притискане на метящия валик.

Фигура F

- ① Лост за сила на притискане на метящия валик
5 - най-висока сила на притискане
1 - най-ниска сила на притискане
P - вдигнат метящ валик

Указание

По-високата сила на притискане води до по-висока консумация на енергия и до по-кратко време на работа.

Указание

За да паркирате и транспортирате уреда, преместете лоста в положение "P". Метящият валик се вдига напълно и се избягва повреждането на космите.

Настройване на силата на притискане на страничните метли

1. Завъртете въртящата се ръкохватка за натиска на страничните метли в желаната посока.

Фигура G

- ① Въртяща се ръкохватка сила на притискане странични метли
+ повишаване на силата на притискане
- намаляване на силата на притискане

Събиране на груби отпадъци

1. Натиснете ръкохватката за бутане леко надолу, за да се повдигне уредът отпред.

Фигура H

2. Избутайте уреда над грубите отпадъци с повдигната предна част.
3. Спуснете отново уреда.

Изпразване на резервоара за отпадъци

△ ПРЕДУПРЕЖДЕНИЕ

Опасност от нараняване

Въртящият се метящ валик може да причини наранявания. Преди да извадите резервоара за отпадъци, изключете уреда и изчакайте, докато метящият валик спре да се върти.

Указание

По възможност изпразвайте резервоара за отпадъци на открито, тъй като се отделя прах.

1. Завъртете превключвателя за избор на програма в положение "0" и изчакайте, докато метящият валик спре да се върти.
2. Дръпнете и пуснете няколко пъти ръкохватката за почистване на филтъра.
3. Деблокирайте аспирацията на прах и я завъртете нагоре.
4. Изтеглете резервоара за отпадъци за ръкохватката нагоре и го извадете от уреда.
5. Изхвърляйте отпадъците съгласно местните разпоредби.

Фигура I

ВНИМАНИЕ

Опасност от повреда

При изпразването му не удряйте резервоара за отпадъци в предмети.

Извеждане от експлоатация

Ако уредът няма да се използва по-продължително време, изпълнете следните точки.

1. Поставете уреда на равна повърхност.
2. Завъртете превключвателя за избор на програма на "0".
3. Преместете лоста за силата на притискане на метящия валик в положение "P".
4. Извадете акумулиращата батерия.
5. Почистете уреда отвътре и отвън.
6. Поставете уреда на защитено, равно и сухо място.

Транспортиране

△ ПРЕДПАЗЛИВОСТ

Опасност от наранявания и повреди

При транспортиране съблюдавайте теглото на уреда.

1. Завъртете превключвателя за избор на програма на "0".
2. Преместете лоста за сила на притискане в положение "P".
3. За транспортиране на уреда го повдигнете за дръжките за носене.
4. Фиксирайте колелата на уреда с клинове.
5. Обезопасете уреда с въжета или ремъци за закрепване.
6. При транспортиране в превозни средства осигурявайте уреда срещу изплъзване и обръщане в съответствие с валидните инструкции.

Съхранение

△ ПРЕДУПРЕЖДЕНИЕ

Опасност от наранявания и повреди

Съблюдавайте теглото на уреда.

1. Извършете извеждане от експлоатация.
2. Спазвайте указанията относно съхранението в ръководството за експлоатация на акумулиращата батерия.

Грижа и поддръжка

Общи указания

△ ОПАСНОСТ

Опасност от злополука и нараняване поради самопроизволно движение на уреда

Преди всякакви работи по грижа и поддръжка изключвайте уреда и изваждайте акумулатора.

Почистване на уреда

⚠ ПРЕДПАЗЛИВОСТ

Опасност от късо съединение поради водна струя
Не почиствайте уреда с водна струя от маркуч или под високо налягане.

⚠ ОПАСНОСТ

Опасност за здравето поради наличие на прах
При почистване със сгъстен въздух носете прахозащитна маска и защитни очила.

ВНИМАНИЕ

Опасност от повреждане на повърхностите
При почистването не използвайте абразивни или агресивни почистващи препарати.

1. Продушайте вътрешността на уреда със сгъстен въздух.
2. Почистете уреда отвътре и отвън с влажен, напоен в мека почистваща луга парцал.

Интервали на поддръжка

Извършването на работите по поддръжката е описано в глава "Работи по поддръжката".

Ежедневно

1. Проверете метящия валеж и страничните метли за износване и завити ленти.
2. Проверявайте функцията на всички обслужващи елементи.

Веднъж седмично

1. Проверете плоския филтър.
2. Проверявайте подвижните части за лекота на подвижност.
3. Проверете уплътнителните лайстни в диапазона на метене за износване.

На половин година

1. Проверявайте опъна, износването и функцията на задвижващите ремъци.

След износване

1. Сменяйте уплътнителните лайстни.
2. Сменете метящия валеж.
3. Сменяйте страничните метли.

Работи по поддръжка

Указание

Всички сервизни работи и работи по поддръжката, в случай на поддръжка от страна на клиента, трябва да се извършват от квалифициран специализиран персонал. При необходимост по всяко време може да бъде повикан специализиран дистрибутор на Kärcher.

1. Поставете уреда на равна повърхност.
2. Завъртете превключвателя за избор на програма на "0".
3. Извадете акумулиращата батерия.

Смяна на страничните метли

1. Завъртете страничните метли нагоре.
2. Развийте заключването от долната страна.
 - а Отваряне: завъртете обратно на часовниковата стрелка
 - б Затваряне: завъртете по часовниковата стрелка

Фигура J

- ① Затварящо приспособление
- ② Странична метла
- ③ Поставка
3. Свалете страничната метла.
4. При необходимост почистете поставката.
5. Поставете новата странична метла в захващането и закрепете със заключването.

Смяна на метящия валеж

Метящият валеж трябва да се смени, когато резултатът от метенето видимо се влоши и вече не е възможно да се регулира с "Лост сила на притискане метящ валеж".

1. Извадете резервоара за отпадъци.
2. Преместете лоста за силата на притискане на метящия валеж в положение "P".
3. Отвийте по два винта от двете страни на метящия валеж

Фигура K

- ① Винт
- ② Половина на метящ валеж
- ③ Водещ щифт
- ④ Вал на метящия валеж
4. Раздалечете половините на валежа и ги отстранете.
5. Поставете новите половини на валежа върху вала на метящия валеж. При това следете за правилното положение на водещия щифт .
6. Завийте и затегнете винтовете.

Смяна на уплътнителните лайстни

1. Отвийте винтовете, както е показано на съответното изображение.
2. Свалете уплътнителната лайстна и я заменете с нова.
3. Завийте винтовете обратно и ги затегнете.

Фигура L

Предна уплътнителна лайстна (на резервоара за отпадъци)

Фигура M

Задна уплътнителна лайстна

Фигура N

Странични уплътнителни лайстни

Смяна на плоския филтър

⚠ ОПАСНОСТ

Опасност за здравето поради наличие на прах
При работи по системата на филтъра носете прахозащитна маска и защитни очила.

1. Дръпнете и пуснете няколко пъти ръкохватката за почистване на филтъра.
2. Освободете деблокирането и завъртете капака на аспирацията на прах нагоре.
3. Извадете плоския филтър и поставете нов плосък филтър.

Фигура O

- ① Аспирация на прах
- ② Плосък филтър

Помощ при повреди

Указание

При всякакви повреди, които не са посочени, се свържете със сервиза (сервиз)!

⚠ ПРЕДУПРЕЖДЕНИЕ

Опасност от нараняване

Въртящият се метящ валеж и страничните метли могат да причинят наранявания.

Изключете уреда и изчакайте, докато метящият валеж и страничните метли спрат да се въртят.

Уредът не може да се стартира

- Поставете акумулиращата батерия.
- Натиснете напълно акумулаторната батерия надолу, докато застопори.
- Заредете акумулиращата батерия.

Мощността на метене не е задоволителна

- Настройте метящия валик и страничните метли в съответствие със задачата за почистване.
- Метачният валец и страничната метла са твърде износени, сменете ги.
- Проверете уплътнителните лайстни за износване, при необходимост ги сменете.

Уредът изпуска прах

- Изпразнете резервоара за отпадъци.
- Проверете филтъра, при необходимост го сменете.
- Проверете уплътнителните лайстни за износване, при необходимост ги сменете.

Лошо измитане в областта на ръбовете

- Сменяйте страничните метли.
- Проверете уплътнителните лайстни за износване, при необходимост ги сменете.

Недостатъчна смукателна мощност

- Проверете уплътнението на аспирацията на прах.
- Проверете нивото на напълване на резервоара за отпадъци.

Метящият валик не се върти

- Отстранете ленти и шнурове от метящия валик.
- Настройте лоста за сила на притискане на метящия валик на по-ниска стойност.

Силата на притискане на метачния валец не може да се променя

- Извадете и почистете задната уплътнителна лента, както е показано на илюстрация М.

Технически данни

		КМ 70/30 С Вр
Данни за мощността на уреда		
Работна ширина	mm	480
Работна ширина с 2 странични метли	mm	980
Теоретична мощност на единица площ		
Повърхностна мощност (макс.)	m ² /h	3920
Тип защита		IPX3
Акумулатор		
Тип акумулатор		Battery Power/ Battery Power+
Напрежение на акумулатора	V	36
Условия на заобикалящата среда		
Околна температура	°C	0 bis +45
Влажност на въздуха, неоросяваща	%	40 - 90
Размери и тегла		
Дължина	mm	1200
Широчина	mm	770
Височина	mm	1070
Собствено тегло (транспортно тегло)	kg	33
Допустимо общо тегло	kg	60
Ширина метящ валик	mm	480
Диаметър метящ валик	mm	240
Диаметър странична метла	mm	327
Резервоар за отпадъци		
Обем на резервоара за отпадъци	l (kg)	45 (38)
Филтърна и смукателна система		
Система с филтри		Плосък филтър
Площ на филтъра	m ²	0,6
Клас на запрашеност		M
Номинален вакуум смукателна система	kPa	0,04
Номинален обемен ток смукателна система	l/s	18,6
Двигател на вентилатора (електрически)		
Номинална мощност	W	30
Двигател метящи валици (електрически)		
Номинална мощност	W	37,5
Установени стойности съгласно EN 60335-2-72		
Стойност на вибрацията ръка-рамо	m/s ²	2,1
Неустойчивост K	m/s ²	0,2
Ниво на звуково налягане L _{pA}	dB(A)	51
Неустойчивост K _{pA}	dB(A)	3
Ниво на звукова мощност L _{WA} + Неустойчивост K _{WA}	dB(A)	74
Неустойчивост K _{WA}	dB(A)	3

Запазваме си правото на технически промени.

Декларация за съответствие на ЕС

С настоящото декларираме, че посочената по-долу машина по своята концепция и конструкция, както и в пуснатото от нас на пазара изпълнение, съответства на приложимите основни изисквания за безопасност и опазване на здравето, определени в директивите на ЕС. При несъгласувана с нас промяна на машината тази декларация губи своята валидност.

Продукт: Метачна изсмукваща машина

Тип: 1.517-xxx

Приложими директиви на ЕС

2006/42/ЕО (+2009/127/ЕО)

2014/30/ЕС

2011/65/ЕС

2000/14/ЕО

Приложими хармонизирани стандарти

EN 60335-1

EN 60335-2-72

EN 62233: 2008

EN 55014-1: 2017 + A11: 2020

EN 55014-2: 1997 + A1: 2001 + A2: 2008

EN IEC 63000: 2018

Ниво на звукова мощност dB(A)

Измерено: 71

Гарантирано: 74

Подписващите лица действат от името и като пълномощници на управителния орган.



H. Jenner

Chairman of the Board of Management



S. Reiser

Manager Regulatory Affairs & Certification

Пълномощник по документацията:

S. Reiser

Alfred Kärcher SE & Co. KG

Alfred-Kärcher-Str. 28 - 40

71364 Winnenden (Germany)

Тел.: +49 7195 14-0

Факс: +49 7195 14-2212

Виненден, 2023/03/01

目次

一般的な注意事項	144
規定に沿った使用	144
安全注意事項	144
機器に関する説明	145
セットアップ	145
操作	145
使用停止	146
搬送	146
保管	146
手入れとメンテナンス	146
障害発生時のサポート	147
技術データ	148
EU準拠宣言	148

一般的な注意事項

 装置の初期使用前に、この取扱説明書および安全注意事項をお読みください。記載事項に従ってください。

これらを、後の使用あるいは次の所有者のために保管してください。

納品時の点検

スイーパーの受領時は、検出された欠陥および輸送上の損傷があれば、直ちにディーラーまたは販売店に報告してください。

環境保護

 梱包材はリサイクル可能です。梱包材は環境に適した方法で廃棄してください。

 電気および電子機器には、誤って取り扱ったり廃棄したりすると人間と環境に危険を及ぼす可能性があるバッテリーや充電式バッテリーあるいはオイルなどの構成要素が含まれています。しかしながら、これらは機器が適切に機能するために必要な構成要素です。このシンボルが表記されている機器は、家庭ゴミと一緒に廃棄してはいけません。

物質についての注意事項 (REACH)

内容物に関する最新情報は、www.kaercher.de/REACH を参照してください

保証

国ごとに弊社の販売会社が発行する保証条件が有効です。保証期間中は、資材または製造上の欠陥が原因とみられる装置の故障に関しては無料で修理いたします。保証請求の際はレシートを販売店またはお近くの認可カスタマーサービスを提示してください。

(住所は裏面をご覧ください)

その他の保証情報(ある場合)は、お近くのケルヒャーウェブサイトのサービスエリアの「ダウンロード」でご覧いただけます。

アクセサリとスペアパーツ

純正のアクセサリおよび純正のスペアパーツのみ使用してください。これにより装置の安全で、トラブルの無い動作の保証が約束されます。

アクセサリやスペアパーツに関する詳細については、<https://www.kaercher.com/jp/professional.html> をご参照ください。

セキュリティレベル

△ 危険

- この注記は死亡に至る直近の危険を指します。

△ 警告

- この注記は身体の重傷または死亡に至る可能性が考えうる危険な状況を指します。





△ 注意

- この注記は軽度から中程度の怪我を招く恐れのある危険状態を示唆します。

注意

- この注記は器物破損を招く恐れのある危険状態を示唆します。

機器上のシンボル

	スイーパーローラーの接触圧
	スイーパーローラーの休止位置
	フィルター清掃機能
	サイドブラシの接触圧

規定に沿った使用

スイーパーは、屋内外の床面の清掃に使用されます。本スイーパーは、業務用として設計されています。本スイーパーを使用する際は、必ず本取扱説明書に記載されている指示に従ってください。その他の使用方法は不適切な使用と見なされます。それによって生じる損害については、メーカーは責任を負わず、リスクはユーザーが単独で負うものとします。スイーパーに変更を加えることはできません。スイーパーは、取扱説明書で示されている表面にのみ適しています。

予想可能な誤った使用

傾斜地での使用は想定されていません。爆発性の液体、ガス、希釈されていない酸、溶剤(ガソリン、シンナー、ヒーター用重油など)は、吸引空気と混合して爆発性の蒸気や混合物を形成するため、絶対に掃除や吸引を行わないでください。

さらに、アセトン、希釈されていない酸、および溶剤は、本機で使用されている材料の腐食につながるため、使用しないでください。

反応性の金属粉末(アルミニウム、マグネシウム、亜鉛など)を清掃/吸引しないでください。強アルカリ性または酸性の洗浄剤と関連して爆発性ガスを形成します。

火災の危険があるため、燃えている物やくすぶっている物を清掃/吸引しないでください。

人体に有害な物質の清掃に使用しないでください。

この機器は、液体の清掃には適していません。

危険エリアに留まることは禁止されています。爆発の危険のある場所での運転は禁止されています。

本機で物品を押ししたり、引いたり、搬送したりすることは許可されていません。

適切な表面

スイーパーは、以下の表面にのみ適しています。

- アスファルト
- 産業用フロア
- スクリード
- コンクリート
- 石畳

安全注意事項

△ 警告

この機器は、子供や身体的、感覚的、精神的能力が制限された人、またはこれらの指示に不慣れた人が使用することを意図していません。

△ 警告

お子様が装置を玩具で遊ばないように監督してください。

△ 警告

機器を適切に使用してください。機器を操作するときは、周辺の状況を考慮し、第三者、特に子供に注意してください。

△ 注意

使用前に、作業装置を備えたスイーパーが故障しておらず、使用するのに適切な状態であることを確認してください。機器の状態が完璧でない場合は、使用しないでください。

△ 危険

機器を改造しないでください。

△ 危険

爆発の危険あり！引火性の高い物をスイーパーに近づけないでください。

△ 危険

怪我の危険！スイーパーで整備などの作業を行う前に、プログラムスイッチを「0」に設定し、バッテリーを取り外してください。

△ 警告

ベルト、サイドブラシ、コンテナ、プッシュハンドルでの挟み込みおよび擦り傷の危険。

△ 注意

怪我の危険！ダストコンテナからガラス、金属、その他の材料を取り除くときは、保護手袋を着用してください。

機器に関する説明

スイーパーを使用するには、ケルヒャーBattery Power / Battery Power+システムの36 V充電式バッテリーと対応する充電器が必要です。これらはいずれも同梱品には含まれていませんので、用途に応じて別途ご購入ください。対応する充電式バッテリーと充電器に関する情報は、www.kaercher.comでご覧ください。

ユニットイラスト

イラスト A

- ① キャリングハンドル
- ② フィルター清掃レバー
- ③ サイドブラシ (右)
- ④ サイドブラシ接触圧調整ノブ
- ⑤ ダスト吸引部のロック解除
- ⑥ ダスト吸引部カバー
- ⑦ アクセサリー用収納スペース、最大負荷 5 kg
- ⑧ プッシュハンドル調整用スターハンドル (2個)
- ⑨ 充電式バッテリー*
- ⑩ 充電器*
- ⑪ プッシュハンドル
- ⑫ 掃き出しごみコンテナのシール
- ⑬ ローラーブラシ
- ⑭ 残量表示板
- ⑮ 充電式バッテリー用ホルダーのカバー
- ⑯ プログラムスイッチ
- ⑰ 充電式バッテリー用ロック解除
- ⑱ 充電式電池パック用ホルダー
- ⑲ スイーパーローラー (スイープ面) 接触圧用レバー
- ⑳ ダスト吸引部のシール
- ㉑ ダスト吸引部の排気口
- ㉒ 掃き出しごみコンテナのハンドル
- ㉓ フラットフォールドフィルター
- ㉔ 留め具のアイレット
- ㉕ サイドブラシ (左)
- ㉖ 掃き出しごみコンテナ、取り外し可能

*オプション - 同梱品には含まれていません。

セットアップ

プッシュハンドルの取り付け

1. プッシュハンドルをスイーパーに対して位置決めします。

イラスト B

- ① ネジ
 - ② プッシュハンドル
 - ③ スターハンドル
 - ④ ワッシャー
2. プッシュハンドルホルダーとプッシュハンドルにネジを通します。
 3. ワッシャーを取り付けます。
 4. スターハンドルを取り付け、締め付けます。
 5. 反対側でも同じ手順を繰り返します。

プッシュハンドルの調整

1. 両方のスターハンドルを緩めます。

イラスト C

- ① スターハンドル
 - ② プッシュハンドル
2. プッシュハンドルを後方に引き、希望の位置まで回転させます。
 3. プッシュハンドルを前方に押し、嵌めます。
 4. スターハンドルを締め付けます。

サイドブラシの取り付け

サイドブラシはスイーパーに付属しており、使用するにはスイーパーに取り付ける必要があります。「サイドブラシの交換」の章を参照してください。

充電式バッテリーの充電/取り付け

使用を開始する前に充電式バッテリーを充電してください。充電式バッテリーと充電器に同梱されている取扱説明書および安全注意事項に記載されている充電および使用に関する注意点を遵守してください。

1. 充電式バッテリー用ホルダーのカバーを上向きに開きます。
- #### イラスト D
- ① 充電式電池パック用ホルダー
 - ② 充電式バッテリー
 - ③ 充電式バッテリー用ホルダーのカバー
2. 充電済みの充電式バッテリーを充電式バッテリー用ホルダーに挿入し、嵌るまで押し込みます。
 3. 充電式バッテリー用ホルダーのカバーを閉じます。

操作

プログラムを選択する

1. プログラムセレクタースイッチを回し、希望のプログラムに合わせます。

イラスト E

- ① 0 - 機器はオフです
- ② スイープ
- ③ スイープバキューム

スイープ

注意

損傷の危険

梱包用テープや針金などは、スイープ機構を損傷するおそれがあります。

梱包用テープ、針金などは本機に掃き込まないでください。

注意事項

最適な清掃結果を得るには、走行速度を状況に合わせて調整してください。

掃き出しごみコンテナは定期的に空にしてください。

周縁部には、サイドブラシを下げた掃除を行います。

注意事項

ダスト吸引部カバーには、最大5 kgまでのバケツやその他の容器を置くことができます。

1. 必要に応じて、容器をストラップでカバーに固定します。その際、ストラップを固定用アイレットに通します。
2. 作業に応じてサイドブラシを上下方向に調整します。

注意事項

サイドブラシの前に巻き上げられるホコリは吸引されません。周縁部に沿って掃除するときは、サイドブラシのみを使用してください。

3. プログラムスイッチをスイープまたはスイープバキュームに設定します。

注意事項

プログラム「スイープバキューム」による掃除は、床が乾いてから行ってください。

4. 清掃するエリア上でスイーパーを押します。

スイーパーローラーの接触圧を調整する

1. スイーパーローラー接触圧用レバーを引き出し、調整し、下げます。

イラスト F

- ① スイーパーローラー接触圧用レバー
5 - 最高接触圧
1 - 最低接触圧
P - スイーパーローラーの持ち上げ

注意事項

接触圧が高くなると、エネルギー消費が増加し、作動時間が短くなります。

注意事項

スイーパーをオフにし移動する際には、レバーを「P」の位置に動かします。スイーパーローラーは完全に持ち上がり、ブラシのダメージが回避されます。

サイドブラシの接触圧を調整する

1. サイドブラシ接触圧調整ノブを希望の方向に回します。

イラスト G

- ① サイドブラシ接触圧調整ノブ
+ 接触圧を上げる
- 接触圧を下げる

粗い汚れを拾い上げる

1. スイーパーのフロントが持ち上がるようにプッシュハンドルを少し押し下げます。

イラスト H

2. スイーパーの前部を持ち上げ、粗い汚れの上に押しします。
3. スイーパーを再び下げます。

掃き出しごみコンテナを空にする

△ 警告

負傷の危険

回転するスイーパーローラーで怪我をする可能性があります。掃き出しごみコンテナを取り外す前に、スイーパーをオフにし、スイーパーローラーの回転が止まるまで待ちます。

注意事項

埃が発生するため、可能であれば掃き出しごみコンテナは屋外で空にしてください。

1. プログラムセクタースイッチを「0」に回し、スイーパーローラーの回転が止まるまで待ちます。
2. フィルター清掃レバーを数回引いて放します。
3. ダスト吸引部のロックを解除し、持ち上げます。
4. 掃き出しごみコンテナの取っ手を持って上に引き上げ、スイーパーから取り外します。
5. ごみは、地域の規制に従って処分してください。

イラスト I

注意

損傷の危険

掃き出しごみコンテナを空にする際、物にぶつからないようにしてください。

使用停止

スイーパーを長期間使用しない場合は、以下の作業を行なってください。

1. 機器を平らな面に置きます。
2. プログラムスイッチを「0」に回します。
3. スイーパーローラー接触圧用レバーを「P」の位置に動かします。
4. 充電式電池パックを取り外します。
5. スイーパーの内側と外側を清掃します。
6. スイーパーは保護され、乾燥した場所に保管してください。

搬送

△ 注意

機器の重量に注意する

運搬の際には機器の重量に注意してください。

1. プログラムスイッチを「0」に回します。
2. 接触圧用レバーを「P」の位置に動かします。
3. 本機を積み込むには、持ち運び用の取っ手を持って持ち上げます。
4. スイーパーの車輪を車輪止めで固定します。
5. ロープまたは荷締めベルトでスイーパーを固定します。
6. 車両での搬送時には、該当する各ガイドラインに従って、機器が滑ったり転倒したりしないように固定します。

保管

△ 警告

怪我ならびに損傷の危険

スイーパーの重量に注意してください。

1. 使用停止手順を実施します。
2. 充電式バッテリーの取扱説明書に記載されている保管に関する注意事項に従ってください。

手入れとメンテナンス

一般的な注意事項

△ 危険

スイーパーの意図しない動きによる事故や怪我の危険

お手入れやメンテナンス作業を行う前に、スイーパーをオフにし、バッテリーを抜いてください。

機器の清掃

△ 注意

水がかかることによるショートの可能性

機器の清掃にホースによる水噴射や高圧水噴射を使用しないでください。

△ 危険

粉塵による健康被害の危険

圧縮空気で清掃する場合は、保護マスクと保護メガネを着用してください。

注意

表面の損傷の危険

腐食性のある洗浄剤は使用しないでください。

1. 圧縮空気でスイーパーの内部の掃除をします。
2. 中性洗剤を含ませた布でスイーパーの内側と外側を掃除します。

メンテナンス間隔

メンテナンス作業の実施については「メンテナンス作業」の章で説明されています。

毎日

1. スイーパーローラーとサイドブラシの摩耗とテープが巻き込まれていないかを点検します。
2. すべての操作エレメントの機能を点検します。

毎週

1. フラットフォールドフィルターを点検します。
2. 可動部品がスムーズに動くことを確認してください。
3. スイーパーエリアのシールストリップに摩耗がないか点検します。

半年

1. ドライブベルトの張り、摩耗状態、機能を点検します。

摩耗があった場合のメンテナンス

1. シールストリップを交換します。
2. スイーパーローラーを交換します。
3. サイドブラシを交換します。

注意事項

お客様による整備およびメンテナンス作業はすべて、資格を有する専門が行う必要があります。必要に応じて、いつでもケルヒャーディーラーに依頼してください。

1. 機器を平らな面に置きます。
2. プログラムスイッチを「0」に回します。
3. 充電式電池パックを取り外します。

サイドブラシの交換

1. サイドブラシを持ち上げます。
2. 下側のロックを外します。
 - a 開く：反時計回りに回します
 - b 閉じる：時計回りに回します

イラスト J

- ① 栓
 - ② サイドブラシ
 - ③ ホルダー
3. サイドブラシを取り外します。
 4. 必要に応じてホルダーを掃除します。
 5. 新しいサイドブラシをホルダーにセットし、ロックで固定します。

スワイプローラーの交換

掃除の結果が目に見えて悪化し、「スワイプローラー接触圧用レバー」で再調整できなくなった場合は、スワイプローラーを交換する必要があります。

1. 掃き出しごみコンテナを取り出します。
2. スワイプローラー接触圧用レバーを「P」の位置に動かします。
3. スワイプローラーの両側にあるネジ2本を外します。

イラスト K

- ① ネジ
 - ② スワイプローラーの半分
 - ③ ドライブピン
 - ④ スワイプローラーシャフト
4. ローラーの半分を引き抜き取り外します。
 5. 新しいローラーの半分をスワイプローラーシャフトに取り付けます。その際、ピンが正しく取り付けられていることを確認してください。
 6. 3本のネジを取り付け、締め付けます。

シールストリップの交換

1. それぞれの写真のようにネジを緩めます。
2. シールストリップを取り外し、新しいものと交換します。
3. 3本のネジを再び取り付け、締め付けます。

イラスト L

(掃き出しごみコンテナの) フロントシールストリップ

イラスト M

リアシールストリップ

イラスト N

サイドシールストリップ

フラットフォールドフィルターの交換**△ 危険****粉塵による健康被害の危険**

フィルターシステムで作業する際は、防塵マスクと保護メガネを着用してください。

1. フィルター清掃レバーを数回引いて放します。
2. ロックを解除し、ダスト吸引部のカバーを持ち上げます。
3. フラットフォールドを取り外し、新しいフィルターを挿入します。

イラスト O

- ① ダスト吸引
- ② フラットフォールドフィルター

注意事項

記載されていない障害については、カスタマーサービス（サービス窓口）までお問い合わせください！

△ 警告**負傷の危険**

回転するスワイプローラーとサイドブラシで怪我をする可能性があります。

スワイパーをオフにし、スワイプローラーとサイドブラシの回転が止まるまで待ちます。

スワイパーを起動できません

- 充電式電池パックを挿入します。
- 充電式バッテリーを音がするまで完全に押し込みます。
- 充電式バッテリーを充電してください。

スワイプ性能が満足いくものではない

- 清掃作業に応じて、スワイプローラーとサイドブラシを調整します。
- スワイプローラーとサイドブラシが磨耗している場合は交換します。
- シールストリップが磨耗していないか点検し、必要に応じて交換します。

スワイパーからのほこりの発生

- 掃き出しごみコンテナを空にします。
- フィルターを点検し、必要に応じて交換します。
- シールストリップが磨耗していないか点検し、必要に応じて交換します。

周縁部の清掃が不十分

- サイドブラシを交換します。
- シールストリップが磨耗していないか点検し、必要に応じて交換します。

吸引力不足

- ダスト吸引部のシールを点検します。
- 掃き出しごみコンテナのシールを点検します。

スワイプローラーが回転しない

- スワイプローラーからストラップや紐を取り除きます。
- スワイプローラー接触圧用レバーを小さい値に設定します。

スワイプローラーの接触圧を変更できません。

- 図Mに示すように、リアのシールストリップを取り外し、清掃します。

技術データ

		KM 70/30 C Bp
装置のデータ		
作業幅	mm	480
サイドブラシを2つ使用する場合の作業幅	mm	980
理論上のエリアパフォーマンス		
面積性能 (最大)	m ² /h	3920
保護分類		IPX3
バッテリー		
バッテリーのタイプ		Battery Power / Battery Power+
バッテリーの動作電圧	V	36
環境条件		
周囲温度	° C	0 bis +45
湿度、結露なきこと	%	40 - 90
度量衡		
長さ	mm	1200
幅	mm	770
高さ	mm	1070
自重 (搬送重量)	kg	33
許容総重量	kg	60
ワイド スイープローラー	mm	480
スイープローラー径	mm	240
サイドブラシ径	mm	327
掃き出しごみコンテナ		
掃き出しごみコンテナ容量	l (kg)	45 (38)
フィルターと吸引システム		
フィルターシステム		フラット フォールド ドフィルター
フィルター面	m ²	0,6
粉塵クラス		M
吸引システムの公称真空度	kPa	0,04
吸引システムの公称体積流量	l/s	18,6
ブロワーモーター (電動)		
定格出力	W	30
スイープローラーモーター (電動)		
定格出力	W	37,5
EN 60335-2-72 に基づいて求めた値		
手および腕における振動値	m/s ²	2,1
不確実性 K	m/s ²	0,2
音圧レベル L _{pA}	dB(A)	51
不確実性 K _{DA}	dB(A)	3
音響パワーレベル L _{WA} + 不確定要素 K _{WA}	dB(A)	74
通常モード		
不確実性 K _{WA}	dB(A)	3

技術的な変更が行われることがあります。

EU準拠宣言

弊社はここに以下に記載する機械がその設計と製造型式および弊社によって市場に出された仕様において、関連するEU指令の安全要件および健康要件を満たしていることを宣言します。弊社との相談なしに機械に改造を食うわえた場合は、この宣言の有効性が失われます。

製品： スイーパーバキューム

型式： 1.517-xxx

関連するEU指令

2006/42/EG (+2009/127/EG)

2014/30/EU

2011/65/EU

2000/14/EG

適用された調和規格

EN 60335-1

EN 60335-2-72

EN 62233: 2008

EN 55014-1: 2017 + A11: 2020

EN 55014-2: 1997 + A1: 2001 + A2: 2008

EN IEC 63000: 2018

音響出力レベル dB(A)

測定値： 71

保証値： 74

署名者は取締役の全権代理として行動します。



H. Jenner

Chairman of the Board of Management



S. Reiser

Manager Regulatory Affairs & Certification

文書の全権委員：

S. Reiser

Alfred Kärcher SE & Co. KG

Alfred-Kärcher-Str. 28 - 40

71364 Winnenden (Germany)

電話番号: +49 7195 14-0

ファックス: +49 7195 142212

Winnenden, /03/01



THANK YOU!
MERCI! DANKE! ¡GRACIAS!



Registrieren Sie Ihr Produkt und profitieren Sie von vielen Vorteilen.

Register your product and benefit from many advantages.

Enregistrez votre produit et bénéficiez de nombreux avantages.

Registre su producto y aproveche de muchas ventajas.

www.kaercher.com/welcome



Bewerten Sie Ihr Produkt und sagen Sie uns Ihre Meinung.

Rate your product and tell us your opinion.

Évaluer votre produit et dites-nous votre opinion.

Reseñe su producto y díganos su opinión.

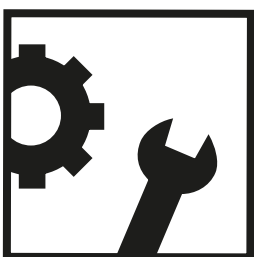

www.kaercher.com/dealersearch

Alfred Kärcher SE & Co. KG
Alfred-Kärcher-Str. 28-40
71364 Winnenden (Germany)

